

ДИЗАЙН QUALITÄT DESIGN  
TECNOLOGIA 品質  
RESISTENCIA QUALITY VEGA HOLSTER  
СКОРОСТЬ  
TECHNOLOGY CALIDAD SÉCURITÉ  
テザ 革新 SAFETY  
BEЗОПАСНОСТЬ RESISTANCE  
VITESSE VELOCITÄT PERFORMANCE  
QUALITÄT 速度  
TECNOLOGÍA テクノロジー XVIII° OFFICIAL CATALOGUE  
SICUREZZA 性能  
RESISTENZA PERFORMANCE RÉSISTANCE  
安全 ПРОИЗВОДИТЕЛЬНОСТЬ INNOVATION  
КАЧЕСТВО SEGURIDAD VEGA HOLSTER  
DISEÑO SICHERHEIT  
СОПРОТИВЛЕНИЕ





## I MOTIVI DELLA VOSTRA FIDUCIA.

La qualità dei nostri prodotti è il tratto distintivo che ha portato rapidamente la Vega Holster ad affermarsi tra i marchi più apprezzati del settore. Il nostro impegno, teso con costanza e passione ad elevare tutti i requisiti dell'equipaggiamento Vega Holster ai massimi livelli, si articola su molteplici fronti:

**Tecnologico** - utilizzo mirato di strumenti di ultima generazione studiati appositamente per noi.

**Innovativo** - ricerca e sviluppo di prodotti unici ed esclusivi rispondenti ad ogni nuova esigenza.

**Design** - cura dei dettagli realizzata grazie al contributo esperto di professionisti del settore che collaborano da anni con la Vega Holster.

**Performance** - ripetuti test di resistenza e affidabilità dei nostri prodotti dispiegati sui teatri operativi di tutto il mondo.

**Sicurezza** - irrinunciabile caratteristica di ogni prodotto destinato agli operatori coinvolti in missioni ad alto rischio. Questi elementi integrano da sempre il DNA Vega Holster e sono la base di valore comune a tutto il nostro personale perchè solo un team affiatato e unito nelle aspirazioni

può garantire risultati eccellenti e premiarci con il rinnovo costante della "vostra" FIDUCIA

## WHY YOU HAVE CONFIDENCE IN US.

*The quality of our products is the distinguishing feature which has led Vega Holster to rapidly make a name for itself among the leading brands in the sector. Our commitment is pursued with passion and constancy, to achieve the highest standards for Vega Holster equipment on the following fronts:*

**Technological** - the targeted use of latest generation tools specially designed for us.

**Innovative** - R&D of unique, exclusive products designed to cater to emerging needs.

**Design** - an attention to detail thanks to the expertise of trade professionals who have collaborated with Vega Holster on a long-standing basis.

**Performance** - repeated resistance and reliability tests on our products deployed in theatres throughout the world.

**Safety** - a fundamental feature of every product destined for use by operators in high risk missions.

*These are the elements which distinguish Vega Holster's DNA and the founding principle shared by all our staff because only a tight-knit team with common goals can assure excellent results and reward us with the constant renewal of "your" confidence in us.*

Il presidente / The Chairman  
Toschi Lio

*Toschi Lio*





[www.VEGAHOLSTER.COM](http://www.VEGAHOLSTER.COM)

# GENERAL INDEX - INDICE GENERALE

- DUTY - FONDINE IN POLIMERO - PAG. 5/46
- TACTICAL HOLSTERS - FONDINE TATTICHE - PAG. 47/58
- CONCEALMENT HOLSTERS - FONDINE CONCEALMENT - PAG. 59/90
- TACTICAL EQUIPMENT - EQUIPAGGIAMENTO TATTICO - PAG. 91/112
- GLOVES DIVISION - DIVISIONE GUANTI - PAG. 113/124
- SPORT - SPORT - PAG. 125/128
- VEGA EYEWEAR - VEGA EYEWEAR (OCCHIALI E MASCHERE) - PAG. 129/131
- VEGA WORLD - ACCESSORI VEGA - PAG. 132
- DIFFUSION - DIFFUSION - PAG. 133/137
- SALES DETAILS/SIZE CHART - TERMINI DI VENDITA TABELLE MISURE - PAG. 138/141
- HOLSTER SELECTION GUIDE - TABELLE ARMA/FONDINA - PAG. 142/146
- CATALOGUE GUIDE - GUIDA AL CATALOGO - BACK COVER/RETRO COPERTINA

# DUTY

- PROFESSIONAL HOLSTERS VEGATEK - FONDINE PROFESSIONALI VEGATEK - PAG. 6/9
- PROFESSIONAL HOLSTERS SHOCKWAVE - FONDINE PROFESSIONALI SHOCKWAVE - PAG. 10/11
- THIGH PLATFORMS - PIATTAFORME COSCIALI - PAG. 12/13
- BELT LOOPS - PASSANTI - PAG. 14/15
- ROTATING DIS/CONNECT QUICK ADAPTER - SISTEMA ROTATIVO DIS/CONNESSIONE RAPIDA - PAG. 16/17
- CORDURA PROFESSIONAL HOLSTERS - FONDINE PROFESSIONALI CORDURA - PAG. 18/19
- LEATHER HOLSTERS - FONDINE IN PELLE - PAG. 20/21
- DUTY SETS - CINTURONI COMPLETI - PAG. 22
- SUPER BELTS - SUPER BELTS - PAG. 23
- CORDURA AND NYLON BELTS - CINTURONI IN CORDURA E NYLON - PAG. 24/25
- INJECTION POLYMER ACCESSORIES - ACCESSORI IN POLIMERO AD INIEZIONE - PAG. 26/31
- CORDURA ACCESSORIES - ACCESSORI IN CORDURA - PAG. 32/38
- LEATHER DUTY ACCESSORIES - ACCESSORI IN PELLE - PAG. 39/41
- LEATHER DUTY BELTS - CINTURE IN PELLE - PAG. 42
- P.M. HOLSTERS - FONDINE P.M. - PAG. 43
- LOCAL POLICE ACCESSORIES - ACCESSORI POLIZIA LOCALE - PAG. 44
- ID BADGE AND WALLETS - PORTA TESSERE E PLACCHE - PAG. 45
- U/WEAR BODY HOLSTERS - U/WEAR - PAG. 46



# SAFETY GRADE

## LIVELLI DI SICUREZZA

È il sistema VEGA HOLSTER di classificazione, in "gradi di sicurezza", delle fondine per uso di Polizia, tattico operativo e si basa sulla reale efficacia dei sistemi di sicurezza usati in ciascun modello tenendo conto di due importanti fattori:

**1) fattore mentale:** il tempo di reazione in situazione di pericolo nel dare l'input alla mano in ciò che deve fare per estrarre l'arma dalla fondina.

**2) fattore meccanico:** il tempo reale che è necessario nel portare a termine l'operazione di estrazione. Entrambi sono migliorabili con l'allenamento, sempre consigliabile quando si utilizza un'arma da fuoco, ma entrambi dipendono molto dal numero e dal tipo di sistemi di sicurezza che andiamo a frapportare tra l'arma e la fondina. Più alto è il grado di sicurezza più alto è il tempo di estrazione, è quindi importante scegliere la fondina con il grado di sicurezza adatto alle esigenze reali di ciascun operatore. Esempio: se un operatore è in servizio di ordine pubblico è raccomandabile un Safety Grade alto perché è importante avere l'arma in massima sicurezza anche a discapito dei tempi di estrazione. Al contrario un operatore che è soggetto a pericoli imminenti, dove è importante avere l'arma pronta all'uso, è raccomandabile un Safety Grade medio basso.

### I VEGA SAFETY GRADE sono 4:

**1** La sicura è solitamente un laccio con bottone. Questi tipi di sicure possono essere soggette a sgancio accidentale.

**2** Il sistema di sicura non prevede sganci accidentali e richiede un solo movimento ma ben preciso.

**3** Il sistema di sicura/sicure non prevede sgancio accidentale. Dà una buona protezione da malintenzionati che vogliono prendere l'arma dell'operatore e l'estrazione può avvenire con un'unica azione agendo contemporaneamente su due sistemi (questo quando i sistemi sono sbloccabili con dita diverse della mano) oppure più azioni in un diverso arco temporale (questo quando viene utilizzato lo stesso dito per sbloccare i sistemi).

**4** Sistema a più sicure. Completa assenza di sgancio accidentale, assoluta protezione da malintenzionati che vogliono prendere l'arma dell'operatore. L'estrazione avviene mediante più azioni in un diverso arco temporale.

**SPESSE UN GRADO DI SICUREZZA ALTO (3° O 4°) PUÒ AVERE DEI SISTEMI DI SICUREZZA DISINSERIBILI QUINDI LA STESSA FONDINA PUÒ PASSARE DA UN GRADO 4 AD UN GRADO 3, OPPURE DA UN GRADO 3 AD UN GRADO 2.**

*It is the VEGA HOLSTER system of classification in "Safety Grades" of the holsters used by Police and in Special Operations: it is based on the security systems' real efficiency used in each model considering two important elements:*

**1) Mental factor:** the reaction time in dangerous situation to release the firearm from the holster.

**2) Mechanical Factor:** Time necessary to bring the release operation to the end.

*Both can be improved through practise, good rule to use while handling a firearm: both depend on the quantity and type of the security systems put between the holster and the firearm. Higher is the safety grade, longer is the release time. It is very important to choose a holster with a Safety Grade level suitable with one's real needs.*

*Example: when an operator is on duty during special operations, it is very important to carry the firearm with the highest safety system, in spite of the release time. On the contrary when an operator faces imminent dangers a medium Safety Grade is recommended, because it is very important to release the firearm in a fast way.*

**1** The security system is always a thumb Snap lace. It could be subject to fortuitous release.

**2** The security system doesn't allow fortuitous release and it is unlocked by an only action.

**3** The security system/systems don't allow fortuitous release. They protect the operator from ill-intentioned person, who wants to tear his firearm. The release is made with an only action, working at the same time on the two systems (when the safety systems are unlocked by different fingers of the hand) or it is made with different actions in different time (when the same finger is used to unlock the safety system).

**4** More security systems. Don't allow fortuitous release, allow a complete protection from ill-intentioned person who wants to tear the operator's firearm. The release is made with different actions in different time.

**OFTEN A HIGH SAFETY GRADE (3° OR 4°) CAN HAVE MORE UNLOCKED SAFETY SYSTEMS, SO THE SAME HOLSTER CAN CHANGE FROM GRADE 4 TO GRADE 3 OR FROM GRADE 3 TO GRADE 2.**

serie "VEGATEK GUARDIAN"  
**VKG8** APG PD

SAFETY GRADE  
**3°**



### Protezione sicura safety guard



Protezione sicura APG art. 8K70  
APG safety guard kit 8K70



Protezione sicura PD art. 8K71  
PD safety guard kit 8K71

### FONDINA PROFESSIONALE DESTINATA AD UN USO DI POLIZIA O LAW ENFORCEMENT

Il sistema di sicurezza è dato dalla unione dei due meccanismi "Vega Push Down" e "Vega Automatic Push and Go", i due sistemi lavorano contemporaneamente dando la massima sicurezza all'operatore ma allo stesso tempo, in caso di bisogno, la possibilità di estrarre velocemente con un solo movimento. Costruita con sistema VEGATEK in Kydex termoformato e foderata internamente per una maggiore protezione dell'arma. Compatibili con tutti i KIT optional (Vedi pag. 14). Compatibile con Kit di protezione sicura APG art. 8K70 (Optional). Compatibile con Kit di protezione sicura PD art. 8K71. \*Bianco su ordinazione.

### PROFESSIONAL DUTY AND LAW ENFORCEMENT HOLSTER

The Safety Mechanism it is the union of two different mechanism "Vega Push Down" and "Vega Automatic Push and Go", this two systems work together and give the maximum safety to the operator but at the same time in case of necessity the draw it is so fast with an only one movement. Full protection of the firearm. High resistant polymer. Internal cover for better protection of the firearm and less noise emission. Compatible with all optional belt loops (See pag. 14). Compatible with APG safety guard kit item 8K70 (Optional). Compatible with PD safety guard kit item 8K71.

### DISPONIBILE PER / AVAILABLE FOR

Beretta 92/96/98/PX4 -Glock 7/19/22/23/31/32/37/38 -H&K USP Standard, USP Compact, P30 -Sig Sauer 2022 -Walther P99 last edition

serie "VEGATEK TOP"  
**VKT8**

SAFETY GRADE  
**4°**



### VH "Push & Front"



### VH "Pull Side"



### 4° GRADO DI SICUREZZA

Fondina adatta per un uso professionale in divisa o tattico in speciale polimero stampato in termoformatura. Foderata internamente per una maggiore protezione dell'arma e silenziosità. Il triplo sistema di sicurezza dà all'operatore la possibilità di poter mettere al sicuro la propria arma durante le situazioni di particolare pericolo come risse, operazione di rivolta in ambito di manifestazioni o eventi sportivi e ... con l'opportunità di disinserire il 1° Grado superiore ed avere sempre inserito il sistema di bloccaggio del ponticello con 3° Grado che rende l'arma sicura ma al tempo stesso pronta per l'uso grazie alla sua facilità di sbloccaggio. Sistema di sicurezza superiore con facilità di estrazione. Sistema di sicurezza automatico sul ponticello VEGA PULL SIDE. Vite di ritenzione sulla canna. Compatibili con tutti i tipi di KIT (Vedi pag. 14). Bianco su ordinazione.

### 4° SAFETY GRADE

Vegatek thermo - molding professional holster, internal soft lining for better protection of the firearms and less noise emission. Triple safety system: the first easy action safety system on the top; the second Vega Pull Side which is automatically activated when the firearm is inserted in the holster and released with an easy and natural hand's move, on it there is the possibility to insert a further level of locking safety to increase the safety grade. Retention screw on the barrel. Compatible with all optional belt loops (See pag. 14). \* White on order.

### DISPONIBILE PER / AVAILABLE FOR

Beretta 84/92/96/98/PX4 -Glock 17/19/22/23/31/32/37/38 -H&K P30, USP Standard, USP Compact -Sig Sauer 2022 -Tanfoglio Police, Pro -Walther P99 last edition

serie "VEGATEK DUTY"  
**VKD8**

SAFETY GRADE  
**2°**



### 2° GRADO DI SICUREZZA

Fondina adatta per un uso professionale in divisa o tattico in speciale polimero stampato in termoformatura. Foderata internamente per una maggiore protezione dell'arma e silenziosità. Sistema di sicurezza superiore con facilità di estrazione. Vite di ritenzione sulla canna. Compatibili con tutti i KIT optional \* Bianco su ordinazione.

### 2° SAFETY GRADE

Vegatek thermo-molding professional holster, internal soft lining for better protection of the firearms and less noise emission. Easy action safety system on the top. Retention screw on the barrel. Compatible with all optional belt loops (See on the side). \* White on order.

### DISPONIBILE PER / AVAILABLE FOR

Beretta 84/92/96/98/PX4, 90 two, 98 a1 -Colt 1911, e simili (soon available) -Glock 17/19/22/23/31/32/37/38 -H&K P30, USP Standard, USP Compact -Sig Sauer 2022, P226Rail, P250 -Tanfoglio Police, Pro -Walther P99 last edition, PPQ, P99Q

serie "VEGA TER MIX"  
**VKM8**

SAFETY GRADE  
**2°**



### 2° GRADO DI SICUREZZA

Un perfetto Mix di durata ed estetica. Fondina adatta per un uso professionale in divisa o tattico realizzata in speciale polimero rivestito esternamente in pelle tecnica. Fodera interna per una maggiore protezione dell'arma e silenziosità. Sistema di sicurezza superiore con facilità di estrazione. Vite di ritenzione sulla canna. Compatibile con tutti i Kit (Vedi pag. 14)

### 2° SAFETY GRADE

Perfect Mix of durability and esthetics. Vegatek thermo-molding professional holster in polymer with techno-leather outside. Internal soft lining for better protection and silence. Easy action safety system on the top. Retention screw on the barrel. Compatible with all optional belt loops/Kit (See pag. 14)

### DISPONIBILE PER / AVAILABLE FOR

VKM800 -> Beretta 92/98 •VKM804 -Glock 17/22



cod. "VEGATEK EXTREME"  
**VKE8** 

SAFETY GRADE  
**2°**



Protezione sicura safety guard



Protezione sicura PD art. 8K71  
 PD safety guard kit 8K71



VH "Retention screw"

#### PER PROFESSIONISTI IN DIVISA CHE DESIDERANO UN OTTIMO SISTEMA DI SICUREZZA

Destinata ai professionisti in divisa che desiderano una fondina con un ottimo sistema di sicurezza VEGA PUSH DOWN che entra automaticamente all'inserimento dell'arma e si libera con una semplice pressione del pulsante di sblocco. Costruita con sistema VEGATEK in Kydex termoformato e foderata internamente per una maggiore protezione dell'arma. Aperta sopra per una più facile e veloce estrazione. Compatibili con tutti i KIT optional (Vedi pag.14). Compatibile con KIT di protezione sicura PD art. 8K71. \* Bianco su ordinazione.

#### DUTY HOLSTER WITH EXCELLENT SAFETY SYSTEM

excellent safety System VEGA PUSH DOWN which is automatically activated when the firearm is inserted in the holster and released with an easy and natural lever push action. Open on the top for a better fast draw. Full protection of the firearm. High resistant polymer. Internal cover for better protection of the firearm and less noise emission. Double holes belt loop included. Compatible with all optional belt loops (See pag. 14) Compatible with APG art. 8K71/ APG safety guard kit 8K71.

DISPONIBILE PER / AVAILABLE FOR

Beretta 92/96/98/PX4 -Glock 17/19/22/23/31/32/37/38 -H&K Standard, USP Compact, P30 -Sig Sauer 2022

serie "VEGATEK PRO"  
**VKP8** 

SAFETY GRADE  
**3°**

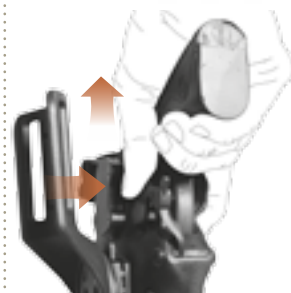

VH "Pull Side"

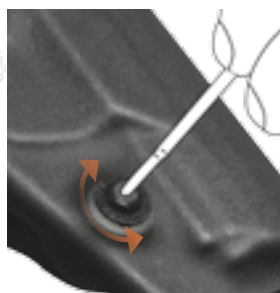

VH "Retention screw"

#### 3° GRADO DI SICUREZZA

Destinata ai professionisti in divisa che desiderano una fondina con un ottimo sistema passante ed un sistema di sicurezza VEGA PULL SIDE che entra automaticamente all'inserimento dell'arma e si libera con un movimento semplice e naturale, in più ha la possibilità di inserire un ulteriore livello di bloccaggio sicuro. Costruita con sistema VEGATEK in Kydex termoformato e foderata internamente per una maggiore protezione dell'arma. Aperta sopra per una più facile e veloce estrazione. \* Bianco su ordinazione.

#### 3° SAFETY GRADE

Holsters with excellent belt-loop system and a safety system which is automatically activated when the firearm is inserted in the holster and released with an easy and natural hand's move. It's possible to insert a further level of locking safety. Full protection of the firearm. High resistant polymer. Internal cover for better protection of the firearm and less noise emission. VEGA PULL SIDE automatic safety system. Double holes belt loop included: A)-Pro support system for police officer's uniforms with adjustable inclination and height. B)-Holes belt loop with adjustable inclination and height. VEGATEK thermo-molding. \* White on order.

DISPONIBILE PER / AVAILABLE FOR

Beretta 92/96/98/PX4 -Glock 17/19/22/23/31/32/37/38 -H&K USP Standard, USP Compact -Sig Sauer 2022 -Walther P99 last edition

serie "VEGATEK ACTION"  
**VKA8** 

SAFETY GRADE  
**1°**



Protezione sicura safety guard



Protezione sicura APG art. 8K70  
 APG safety guard kit 8K70

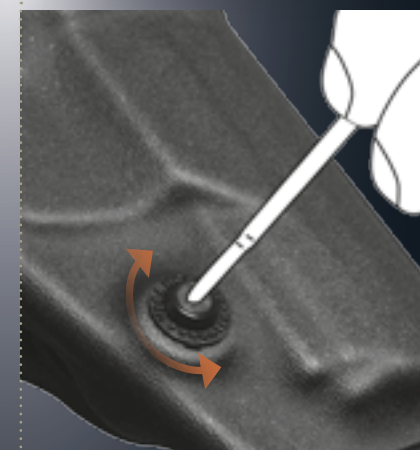

VH "Retention screw"

#### FONDINA ADATTA PER UN USO PROFESSIONALE IN DIVISA O TATTICO

In speciale polimero stampato in termoformatura. Foderata internamente per una maggiore protezione dell'arma e silenziosità. Sistema di sicurezza a Pulsante "APG" con estrema velocità di apertura del laccio superiore. Vite di ritenzione sulla canna. Compatibili con tutti i KIT optional (Vedi pag. 14). Protezione sicura APG art. 8K70. \* Bianco su ordinazione.

#### VEGATEK THERMO-MOLDING PROFESSIONAL HOLSTER

Internal soft lining for better protection of the firearms and less noise emission. "APG" Safety system with a fast Open Lace. Retention screw on the barrel. High resistant polymer. Internal cover for better protection of the firearm and less noise emission. Double holes belt loop included. Compatible with all optional belt loops (See pag. 14). Compatible with APG safety guard kit item 8K70 (Optional)

DISPONIBILE PER / AVAILABLE FOR

Beretta 92/96/98/PX4 -Glock 7/19/22/23/31/32/37/38 -H&K USP Standard, USP Compact, P30 -Sig Sauer 2022

serie "VEGATEK BRIGHT"  
**VKB8** 

SAFETY GRADE  
**3°**



Protezione sicura safety guard



VH "Push & Front"



VH "Adjustable Belt Loop"

#### 3° GRADO DI SICUREZZA

Un alto livello di sicurezza per una fondina destinata ad un'arma con torcia tattica. Adatta per un uso professionale in divisa o tattico in speciale polimero. Fodera interna per una maggiore protezione dell'arma e silenziosità. Primo sistema di sicurezza superiore con facilità di estrazione. Secondo sistema di sicurezza che entra automaticamente all'inserimento dell'arma in fondina e che si disinserisce con la semplice pressione dell'indice. Vite di ritenzione sulla canna. Compatibile con tutti i Kit (Vedi pag. 14)

#### 3° SAFETY GRADE

High double safety level holster for pistols with tactical light. Vegatek Thermo-Molding Professional Holster in Polymer. Internal soft lining for a better protection and silence. Easy to release upper safety system. Index safety level on the Holster Front Part for a second automatic safety device. Retention Screw on the barrel. Compatible with all optional belt loops/Kit (See pag. ??)

DISPONIBILE PER / AVAILABLE FOR

VKB804 -Glock 17/22 with Glock Light  
 VKB859 -S&W M&P with TLR-1





# SHOCKWAVE

## THE MOST ADVANCE INJECTION MOULDING HARD POLYMER HOLSTERS SERIES.

Extreme facility of use, with an extreme velocity of extraction, an extreme safe mechanism and resistance to all weather and territory conditions. 100% Made in Italy.

## LA SERIE PIÙ AVANZATA DI FONDINE IN POLIMERO STAMPATO AD INIEZIONE.

Estrema facilità di uso, una velocità di estrazione al top ma al tempo stesso anche un sistema di sicurezza efficace. Il materiale polimerico è altamente resistente all'abrasione, agli urti ed a tutte le condizioni atmosferiche.

serie  
**SHWD8**



SAFETY GRADE  
**3°**



100% ABSOLUTE  
LIFETIME  
WARRANTY  
QUALITY

PATENT PENDING



Sistema di sicurezza inferiore (B)  
Safety system (B)

Sistema di sicurezza superiore  
con ponticello ruotante (A)  
Superior safety system.  
Rotating cover (A)

**3° GRADO DI SICUREZZA (VEDI TABELLA SAFETY GRADE - VS° - A PAGINA 4).**  
Fondina adatta per un uso professionale in divisa o tattico in speciale polimero stampato ad iniezione. Il doppio sistema di sicura dà al professionista la possibilità di poter mettere in massima sicurezza la propria arma durante le situazioni di particolare pericolo come risse, operazione di rivolta in ambito di manifestazioni o eventi sportivi, con l'opportunità di disinserire il sistema di sicurezza superiore (A) ed avere sempre inserito il sistema di bloccaggio del ponticello che rende l'arma sicura ma al tempo stesso pronta per l'uso grazie alla sua facilità di sbloccaggio. La conformazione dei due sistemi di sicurezza (che utilizzano due diverse dita pollice e medio) permette anche lo sblocco contemporaneo di entrambi (si raccomanda un buon allenamento prima dell'uso). Sistema di sicurezza brevettato semiautomatico superiore con coperchio ruotante internamente (questa rotazione unica nel suo genere evita il rischio di bloccaggio che si può verificare in sistemi con rotazione frontale o esterna). (B) Sistema di sicurezza brevettato automatico sul ponticello. All'inserimento dell'arma in fondina la sicura entra automaticamente mentre per estrarre basta premere con il dito medio la leva che si trova al di sotto dell'impugnatura in posizione naturale. Vite di ritenzione sulla canna. Compatibili con tutti i tipi di KIT vedi pag. 14

**SAFETY GRADE 3 (SEE TABLE SAFETY GRADE - VS° - ON PAGE 4).**  
Holster suitable for uniform or tactical professionals uses, made in special injection molded polymer. The double safety mechanism gives to the operator the possibility of putting the firearm in maximum safety, useful during dangerous situations like riots, revolts, sport events and, with the opportunity to remove the superior safety system A and to have always the security system of the trigger guard locked. The firearm is at safety but at the same time it is ready for to be use thanks to easy unlocked. The conformation of the two safety mechanisms (that use the Thumb and Medium Finger) allows the simultaneous unlocking of them (good training is recommended before use). A) Patented superior semiautomatic safety mechanism with an internal rotating cover (this unique rotation avoids the risk of locking that can be verified with frontal or external rotation). B) Patented automatic safety mechanism on the trigger guard. When the Pistol is inserted in the holster the safety automatically is activated. To release the Firearm, push on the lever under the Pistol grip, with the Middle finger in natural position. Retention screw on the barrel. Compatibility with all Kits page 14.

**DISPONIBILE PER / AVAILABLE FOR**  
CHIEDERE PER VERSIONI MANCINE / ASK FOR LEFT VERSION **Beretta 92/96/98 -Glock 17/19/22/23/31/32/38/3 -H&K USP Standard, USP Compact -Sig Sauer 2022**

## SPECIFICATIONS - CARATTERISTICHE

Resistenti a sabbia e polvere  
Sand and dust proof

Resistenti alla corrosione  
Corrosion-proof

Disponibili in varie misure  
Available in different sizes

Nuovo sistema di sicurezza  
New concept of safety system

Resistenti agli urti  
Shock-proof

Temperatura operativa -33°C/+90°C  
Temperature rating -33°C/+90°C

Materiale ad alto spessore  
High thickness body material

Resistenti allo schiacciamento  
Crush-proof

Progettate per uso Law Enforcement  
Designed for Law Enforcement use

Progettate per uso militare  
Designed for military use

serie  
**SHWP8**



SAFETY GRADE  
**2°**



**2° GRADO DI SICUREZZA**  
Fondina adatta all'uso professionale in divisa o tattico. In speciale polimero con spessore maggiorato stampato ad iniezione. Il sistema di sicurezza con laccio superiore rotativo permette all'operatore di avere l'arma sempre al sicuro in qualsiasi situazione operativa ed al tempo stesso pronta all'uso grazie alla velocità di apertura con la semplice pressione del pollice ed una rotazione frontale. La fondina è provvista di "SAFETY GUARD" che protegge la sicura da eventuali impedimenti quali abbigliamento od equipaggiamento e da eventuali aggressori. La fondina è provvista di una vite di ritenzione per regolare la trattenuta dell'arma in fondina anche a sicura non inserita. Compatibile con i kit cosciali a pag. 12-13-14-15.

**SAFETY LEVEL 2**  
Holster for tactical or professional use in uniform. In special polymer, with injection-moulded increased thickness. The safety system with upper swivel strap means the operator can keep his weapon safe in any situation but also ready for use thanks to the fast opening swivel system requiring mere pressure of the thumb and frontward rotation. The holster is fitted with a "SAFETY GUARD" which prevents the safety catch from getting tangled in clothing or equipment and protects it from potential aggressors. The holster is fitted with a retention screw to adjust the retention of the weapon in the holster even with the safety catch not on. Compatible with thigh kits on pag. 12-13-14-15.

**DISPONIBILE PER / AVAILABLE FOR**  
-Walther PPK, P99Q



PLATFORM - **8K18**HOLSTER - **SHWD8**ACCESSORIES - **8MH00 - 8K36**

AVAILABLE COLOURS FOR ALL THIGH PLATFORMS - COLORI DISPONIBILI PER TUTTE LE PIATTAFORME COSCIALI



Nero/Black

Verde/OD green

Coyote tan

COMPATIBLE ACCESSORIES - ACCESSORI COMPATIBILI

cod.  
**8K36**Slitta Picantilly con doppia vite.  
*Picantilly rail with double screws.*cod.  
**8VP50**Portacaricatore bifilare con doppia vite di attacco, in polimero con pattina in cordura.  
*Double raw Magazine case with double attach. screws, Injection Polymer with Cordura Flap.*cod.  
**8VP52**Porta bastone 21" in polimero con doppia vite di ritenzione e doppia vite di attacco.  
*Polymer 21" Stick Holder with double retention screws and double attach. screws.*cod.  
**8VP53**P/torcia in polimero con doppia vite di ritenzione.  
*Flashlight polymer pouch, with double retention Screws*cod.  
**8MH00**Porta caricatore bifilare universale in polimero con passante girevole. Compatibile con il sistema Molle 8K80. (vedi/see pag. 26)  
*Injection molded polymer magazine case with swivel belt loop compatible with 8K80 Molle system (see pag. 26)*cod.  
**8K16**Attacco cintura singolo  
*Single belt attach*

Piattaforma cosciale multiuso in polimero stampato ad iniezione. Doppie fasce con binari antiscivolo per ancoraggio alla coscia. Doppia opzione per l' ancoraggio alla cintura:

- 1) Singola prolunga cosciale regolabile a velcro articolo **8K16**
  - 2) Doppia prolunga cosciale regolabile con fibbie girevoli e attacco a cintura chiuso a velcro articolo **8K18**.
- Foratura centrale **Q** per il fissaggio della fondina (vedi compatibilità fondine) con possibilità di una doppia inclinazione. Nella parte alta e bassa lateralmente alla posizione della fondina vi è un doppio sistema di attacco accessori: 3) doppia foratura **Z** per l'inserimento del Kit 8K30 o di accessori compatibili con viti; 4) doppia asola **J** per l'inserimento di un qualsiasi sistema molle (di altezza compatibile) o modulare che usi le clip universali codici 2SM60 e 2SM75. Doppia ruota dentata **Y** per l'inserimento del P/caricatore 8MH00 o altri compatibili.

Polymer multi fastening thigh platform. Dual no-slip leg straps for thigh wearing kit. Dual possibility of extension belt-thigh:

- 1) Single thigh extension adjustable with velcro Item 8K16
  - 2) Dual thigh extension with swivel buckles and adjustable length Item 8K18.
- Central holes **Q** to mount the holster (see holsters compatibility) with possibility of a dual inclination. Dual attachment systems for accessories on the right and left sides: Two holes **Z** to mount 8K30 Kit or simply to mount for accessories with Screws (see under accessories). Two loops **J** to mount any molle system (height compatible) or any modular system using universal clips 2SM60 and 2SM75. Double rotative attach. 2 Points **Y** to insert mount 8MH00 magazine or other compatible accessories.

COMPATIBLE HOLSTERS - FONDINE COMPATIBILI

**VKA8, VKB8, VKC8, VKD8, VKE8, VKF8, VKG8, VKH8, VKM8, VKO8, VKP8, VKR8, VKT8, VKU8, VKZ8, SHWC8, SHWD8, SHWP8, SHWO8**cod.  
**8K14**PIATTAFORMA COSCIALE IN KYDEX  
STAMPATO IN TERMOFORMATURALa fodera interna permette un maggiore grip sulla coscia. Doppie fasce regolabili di nastro con binari antiscivolo. Doppio attacco al cinturone con fibbie rotative che si adattano sempre alla posizione dell'operatore.  
**KYDEX THIGH PLATFORM. NO SLIP INSIDE LINING**  
*Two adjustable no slip bands. Double belt harness with swivel buckless for a better stability and comfort.*cod.  
**8K15**PIATTAFORMA COSCIALE IN KYDEX  
STAMPATO IN TERMOFORMATURALa fodera interna permette un maggiore grip sulla coscia. Doppie fasce regolabili di nastro con binari antiscivolo. Prolunga regolabile per attacco cintura. Asole per inserimento accessori modulari.  
**KYDEX THIGH PLATFORM. NO SLIP INSIDE LINING**  
*Two adjustable no slip bands. Double loops for introduce modular system accessories.*cod.  
**8K19**KIT COSCIALE IN POLIMERO STAMPATO IN  
TERMOFORMATURA.Forma compatta con singola fascia cosciale in elastico con binari antiscivolo. Attacco a cintura in nastro rinforzato con speciale fibbia rotativa. Foderato in materiale antiscivolo per una maggiore tenuta.  
**THERMO MOLDED POLYMER THIGH SYSTEM**  
*Compact shape with single elastic thigh belt fitted with non-slip bands. Belt attachment in reinforced webbing with special swivel buckle. Lined in non-slip material.*



# VEGA HOLSTER BELT LOOPS WORLD

FONDINE COMPATIBILI  
-COMPATIBLE HOLSTERS

- VKA8
- VKB8
- VKC8
- VKD8
- VKE8
- VKF8
- VKG8
- VKH8
- VKL8
- VKLZ8
- VKN8
- VKM8
- VKO8
- VKP8
- VKR8
- VKT8
- VKU8
- VKV8
- VKZ8
- SHWC8
- SHWD8
- SHWP8
- SHWO8
- SP2
- SP1

cod. **8K22**

Passante dritto per Kit 8K31  
Straight belt loop for kit 8K31



cod. **8K23**

Passante professionale standard  
Standard duty belt loop



cod. **8K24**

Passante professionale rotativo  
Swivel duty belt loop



cod. **8K25**

Passante professionale rotativo ed apribile  
Swivel duty belt loop with opening system



cod. **8K26**  
Passante piatto multi-posizione  
Multy positions belt loop



cod. **8K27**  
Paddle per un uso con arma vicino al corpo  
special paddle loop to wear the firearm near the body



cod. **8K29**  
Piattaforma per sistema modulare  
Modular system platform



cod. **8K99**  
Kit di spessori a zeppa e viti  
Spacers and screws kit



cod. **8K98**  
Kit di spessori 5 mm e viti  
Spacers and screws kit

cod. **RDQA LOOP**  
**8K22**



**PASSANTE PER FONDINA PROFESSIONALE IN POLIMERO STAMPATO AD INIEZIONE**  
Con leggera sporgenza adatto per l'uso con KIT 8K31.

**INJECTION MOLDED POLYMER DUTY BELT LOOP**  
with a light projection just for the use of 8K31 kit.

cod. **SOLID LOOP**  
**8K23**



**PASSANTE IN SPECIALE POLIMERO STAMPATO AD INIEZIONE**  
Doppia asola per il passaggio di cinture con altezza fino a 60 mm. Multifori per doppia posizione in altezza ed in inclinazione tramite viti. (Di serie su tutte le fondine serie Shockwave e Vegatek della sezione duty).

**INJECTION-MOLDED SPECIAL POLYMER BELT LOOP**  
Double holes for belt of 60mm. Maximum height. Multi-holes to adjust height and inclination with screws. (Included in all Shockwave and Vegatek holsters, see the duty section)

cod. **TEK LOOP**  
**8K24**



**PASSANTE IN SPECIALE POLIMERO STAMPATO AD INIEZIONE**  
Doppia asola per il passaggio di cinture con altezza fino a 60 mm. Sistema rotativo con posizioni fisse dritta o inclinata e posizione semifissa a 90° comoda per l'utilizzo in auto. Multifori per ulteriore doppia posizione in altezza ed in inclinazione tramite viti.

**INJECTION-MOLDED SPECIAL POLYMER BELT LOOP**  
Double holes for belt of 60mm. maximum height. Rotative system with more positions: vertical, inclined and semi-fixed 90°, useful in the car. Multi-holes to adjust height and inclination with screws.

cod. **SHOCK LOOP**  
**8K25**



**PASSANTE IN SPECIALE POLIMERO STAMPATO AD INIEZIONE**  
Sistema di aperture dei due passanti per facilitare l'inserimento o il disinserimento dalla cintura con possibilità di blocco dell'apertura. Sistema rotativo con posizione fissa dritta o inclinata e posizione semifissa a 90° comoda per l'utilizzo in auto. Multi fori per ulteriore doppia posizione in altezza ed in inclinazione tramite viti.

**INJECTION-MOLDED SPECIAL POLYMER BELT LOOP**  
Opening system on the two loops to wear or remove easily the Shockloop from the belt. Possibility to lock the opening system. Rotative system with more positions: vertical, inclined and semi-fixed 90°, useful in the car. Multi-holes to adjust height and inclination with screws.

cod. **BODY LOOP**  
**8K26**



**PASSANTE IN SPECIALE POLIMERO STAMPATO AD INIEZIONE PER UN USO CON ARMA VICINO AL CORPO**  
Doppia asola con fermi regolabili per il passaggio di cinture con altezza fino a 60mm. Multifori per doppia posizione in altezza ed in inclinazione tramite viti.

**INJECTION-MOLDED SPECIAL POLYMER BELT LOOP TO WEAR THE FIREARM NEAR THE BODY**  
Adjustable double holes for belt of 60mm. Maximum height. Multi-holes to adjust height and inclination with screws.

cod. **PADDLE LOOP**  
**8K27**



**PADDLE IN SPECIALE POLIMERO STAMPATO AD INIEZIONE PER UN USO CON ARMA VICINO AL CORPO**  
Sistema di regolazione in altezza per il passaggio di cinture fino a 50mm. Multifori per doppia posizione in altezza ed in inclinazione tramite viti.

**INJECTION-MOLDED SPECIAL POLYMER PADDLE LOOP TO WEAR THE FIREARM NEAR THE BODY**  
Adjustable system in height for belt of 50mm. maximum height. Multi-holes to adjust height and inclination with screws.

cod. **MOLLE PLATFORM**  
**8K29**



**PIATTAFORMA MODULARE IN POLIMERO**  
Per l'attacco di fondina ed accessori su gilet, zaini, piattaforme, cosciali, ecc. con sistema molle.



8K29 + SHWC8 montata / mounted

**POLYMER MODULAR PLATFORM**  
To attach the holster and accessories on tactical vest, rucksacks, thigh platform with molle system.

cod. **SAFETY GUARD**  
**8K97**

**SAFETY GUARD.**  
Protezione del meccanismo di sicurezza a laccio rotativo "Push & front".

**SAFETY GUARD**  
safety catch mechanism with "Push &Front" swivel strap  
COMPATIBILE CON / AVAILABLE FOR  
VKB8, VKC8, VKD8, VKL8, VKLZ8, VKN8, VKM8, VKT8, VKU8, VKV8, VKZ8, SHWP8.



cod. **SPESORE TRIANGOLARE A ZEPPA**  
**8K99**

Per distanziare la fondina rispetto al supporto standard.

**TRIANGULAR WEDGE THICKNESS**  
To distance and incline the holster compared to the standard support.



cod. **SPESORE TRIANGOLARE 5MM**  
**8K98**

Per distanziare ed inclinare la fondina rispetto al supporto standard.

**TRIANGULAR THICKNESS 5MM**  
To distance the holster compared to the standard support.





# RDQA - ROTATING DIS./CONNECT QUICK ADAPTER

cod. **8K31** ROTATING DIS./CONNECT QUICK ADAPTER  
-SISTEMA ROTATIVO E DI DIS./CONNESSIONE RAPIDA

È un sistema che permette l'inserimento e il disinserimento della fondina da un sistema passante fissato in cintura, da una piattaforma cosciale e da una piattaforma per molle.

Il sistema è composto da due parti una **M** (maschio) fissata sulla fondina e l'altra **F** (femmina) fissata sul passante, piattaforma cosciale o piattaforma Molle (per schema di montaggio, passanti e fondine compatibili vedi sotto).

Facendo scorrere verso il basso fino a fine corsa la parte **M** (maschio) all'interno della parte **F** (femmina) le due si incastrano.

Per il disinserimento è sufficiente fare pressione verso l'interno, usando Pollice ed Indice, sulle due parti inferiori che fuoriescono (**E** e **F**) e fare scorrere la fondina verso l'alto.

Sulla superficie della parte **F** (femmina) vi sono più forature forature per poter cambiare l'inclinazione della fondina.

Spostando la leva **G** verso l'alto si sblocca la sicura e si può ruotare la fondina fino al fissaggio in una delle tre posizioni: verticale, inclinata od orizzontale (utilizzo in auto).

*The RDQA system allows you to connect or disconnect your holster from a belt loop, a thigh or a molle platform.*

*The system consists in two parts, the male one **M** mounted on the holster and the female one **F** mounted on a belt loop, a thigh or a molle platform (See below for instructions and compatible supports and holsters).*

*Inserting the Male one **M** inside the female one **F**, they lock together.*

*To disconnect you only have to push towards inside on the bottom parts **E** and **D** using thumb and index, and let move the holster upwards.*

*On the surface of the female part there are many holes to allow you to change the angle and the high.*

*With lever **G** you can change the angle of the holster choosing among straight, inclined or horizontal (car using) position.*

### COMPATIBLE HOLSTERS - FONDINE COMPATIBILI

- VKA8 VKP8
- VKB8 VKR8
- VKC8 VKS8
- VKD8 VKT8
- VKE8 VKU8
- VKF8 VKV8
- VKG8 VKZ8
- VKL8 SHWC8
- VKLZ8 SHWD8
- VKN8 SHWP8
- VKM8 SHW08
- VK08



Maschio  
Male



Femmina  
Female



### COMPATIBLE BELT LOOPS - SUPPORTI COMPATIBILI

- 8K22
- 8K23
- 8K26
- 8K14
- 8K15
- 8K16
- 8K18
- 8K19
- 8K29

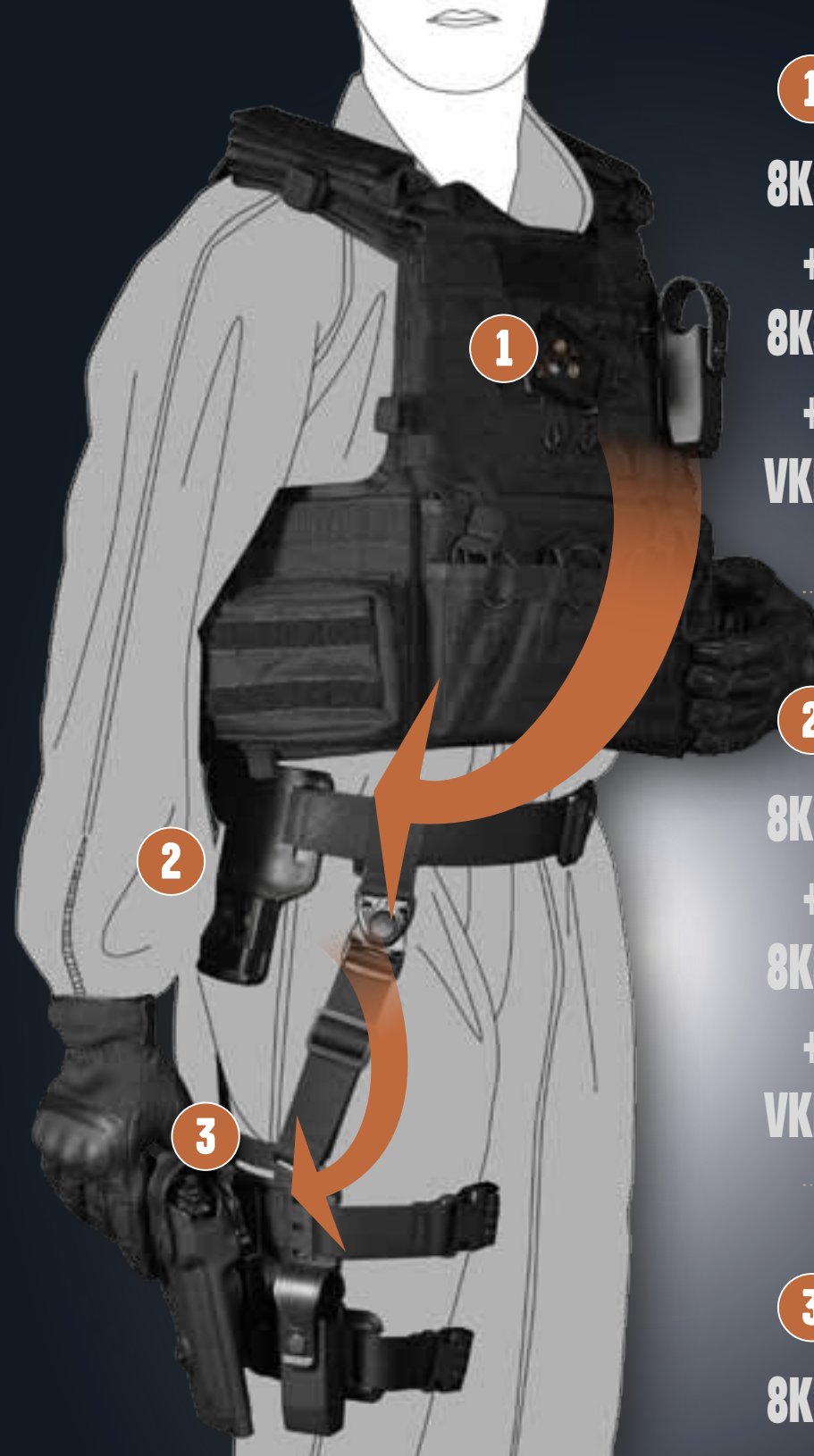

ROTATING DIS./CONNECT QUICK ADAPTER - SISTEMA ROTATIVO E DI DIS./CONNESSIONE RAPIDA

**1**  
8K29  
+  
8K31  
+  
VKD8



**2**  
8K22  
+  
8K31  
+  
VKD8



**3**  
8K18  
+  
8K31  
+  
VKD8



DUTY



ROTATING DIS./CONNECT QUICK ADAPTER - SISTEMA ROTATIVO E DI DIS./CONNESSIONE RAPIDA

WWW.VEGAHOLSTER.COM





**FONDINA TERMOFORMATA IN CORDURA DA FIANCO**

Per uso in divisa. Triplo sistema di sicurezza: Pull side automatico e sistema di sgancio rapido superiore Vega Stop Snap, passante per cintura in polimero con tripla inclinazione.

**POLICE/DUTY CORDURA BELT HOLSTER**

3 safety systems: automatic pull side and thumb snap. Polymer belt loop with 3 different inclinations.

**DISPONIBILE PER / AVAILABLE FOR**

Beretta 92/98/PX4 -Glock 17/22/19/23 -H&K USP, USP Compact, P2000 -Sig Sauer 2022 -Walther P99

**FONDINA TERMOFORMATA IN CORDURA DA FIANCO.**

Sgancio rapido regolabile Vega Stop Snap. Supporto in polimero distante dal corpo, posizione verticale più inclinazioni.

**THERMO MOLDED BELT CORDURA HOLSTER.**

Adjustable quick release with safety "Vega Stop Snap" system, polymer belt support distant from the body, vertical positions with different inclinations.

**DISPONIBILE PER / AVAILABLE FOR**

Beretta 92/98, 84, 8000, PX4 -Colt Python 4", King Cobra 4" -Glock 17/19/22/23 -H&K USP, USP Compact, P2000 -Ruger GP100 4" -Sig Sauer P220, 226, 228, 229, 2022 -Springfield 1911's -S&W K Frame 4", L Frame 4" -Tanfoglio GT21, Force -Taurus PT92 -Walther P99, PPQ, P99Q

**FONDINA IN CORDURA DA FIANCO**

Fondina in cordura da divisa. Sistema di sicurezza "Pull Forward". Sgancio rapido regolabile ed amovibile. Supporto in polimero distante dal corpo, posizione verticale più inclinazioni. Possibilità di inserire il supporto cosciale optional 2K12.

**QUICK RELEASE HOLSTER**

Duty cordura holster, "Pull Forward" Safety System, adjustable and amovible quick release. Polymer belt support distant from the body, vertical positions with different inclinations. Possibility to insert the thigh system kit optional 2K12.

**DISPONIBILE PER / AVAILABLE FOR**

Beretta 92/98, 84, PX4 -CZ 75/85 -Glock 17, 19, 20, 21, 22, 23 -H&K USP, USP Compact, P2000 -Sig Sauer P220 / 225 / 226 / 228 / 229 / 2340 / 2009 / 2022 -S&W Auto 4" -Tanfoglio Force, Force Carry -Taurus PT92 -Walther P99

**FONDINA MILITARY IN CORDURA E POLIMERO AD INIEZIONE**

Fondina military ambidestra in cordura e polimero ad iniezione. Pattina a sgancio rapido. Passante amovibile in acciaio. Asole per cinture h 4 cm. Bacchetta di pulizia della canna inserita nella fessura frontale. Copertura del ponticello dell'arma. Possibilità di inserimento dello sgancio rapido (incluso). Optional: kit cosciale 2K13, kit ascellare 2K11.

**CORDURA MILITARY HOLSTER REINFORCED WITH POLYMER INSERT**

Cordura military ambidextrous holster reinforced with polymer insert, quick release flap, amovible steel belt loop, belt loops for 4 cm belt use, barrel cleaning stick inserted in front side, possibility to insert the quick release (included). Possible optional: thigh kit item 2K13 and shoulder kit 2K11.

**DISPONIBILE PER / AVAILABLE FOR**

L/Auto - L/Auto Compact

**FONDINA CON SISTEMA DI SGANCIO RAPIDO E SICURA VEGA STOP SNAP**

Fondina in Cordura da fianco, sistema di sgancio rapido con sicura "Vega Stop Snap" regolabile ed amovibile. Supporto in Polimero stampato ad iniezione che mantiene la giusta distanza dal corpo.

**BELT HOLSTER WITH VEGA STOP SNAP SAFETY SYSTEM**

adjustable safety lace with Vega Stop Snap mechanism. Polymer Belt loop.

**DISPONIBILE PER / AVAILABLE FOR**

Beretta 92/98, 84, 8000, 9000, PX4, 90TWO -CZ 75/85, 83 -Colt Government - All revolver 4" -Glock 17, 19, 20, 21, 22, 23, 30 -H&K USP, USP Compact, P2000, P30 -Sig Sauer P220/225/226/228/229/2340/2009/2022 -S&W Auto 3 1/2", 4", all revolver 4" -Springfield all 1911' S, XD -Tanfoglio Force, Force Carry, Police, Pro -Taurus PT92, 24/7, all Rev. 4" -Walther P99, PP, PPO, P99Q

**FONDINA MILITARY IN CORDURA E POLIMERO AD INIEZIONE**

Stesse caratteristiche della fondina MB2 ma con pattina a completa copertura dell'impugnatura.

**CORDURA MILITARY HOLSTER REINFORCED WITH POLYMER INSERT**

Same characteristics of MB2 holster but with the complete cover of the pistol grip.

**DISPONIBILE PER / AVAILABLE FOR**

L/Auto





SAFETY GRADE  
**3°****FONDINA DA CINTURA IN PELLE**

Per uso in divisa. Triplo sistema di sicurezza: pull side automatico e sgancio rapido, passante per cintura in polimero con tripla inclinazione.

**POLICE/DUTY BELT LEATHER HOLSTER**

3 safety systems: automatic pull side and thumb snap. Polymer belt loop with 3 different inclinations.

**DISPONIBILE PER / AVAILABLE FOR**

Beretta 927987PX4 -Glock 17/22/19/23 -H&K USP, USP Compact, P2000 -Sig Sauer 2022 -Walther P99

SAFETY GRADE  
**1°****FONDINA DA CINTURA IN PELLE**

Sgancio rapido e vite di ritenzione. Supporto avvitato. Posizione inclinata sul fianco destro.

**DUTY HOLSTER WITH RETENTION SCREW**

Duty leather belt holster. Quick release and retention screw. Belt loop support, inclination on the right side position.

**DISPONIBILE PER / AVAILABLE FOR**

Beretta 92/98, 84, 8000, 9000, PX4, 90TWO -Colt Government, Python 4" King Cobra 4" -CZ 75,85 -Glock 17/19/20/21 -H&K USP, USP Compact, P2000 -Ruger GP100 4" -Sig Sauer P220,226,228,229, 2340 -S&W Auto 3 1/2" 4", K Frame 4", L Frame 4", N Frame 4" -Springfield 1911's -Tanfoglio GT21, Force -Taurus PT92 -Walther P99

SAFETY GRADE  
**1°****FONDINA IN CUIO ADATTA AD UN USO PROFESSIONALE DI POLIZIA**

Supporto in pelle con rinforzo interno in polimero. Sgancio rapido. Posizione inclinata.

**LEATHER HOLSTER SUITABLE FOR PROFESSIONAL POLICE USE**

Leather support with Polymer inside reinforce. Rapid release. Inclined position.

**DISPONIBILE PER / AVAILABLE FOR**

Beretta 92/98, PX4 -Glock 17, 19, 22, 23 -H&K USP Compact, P30 -Walther P99, PPQ -Tanfoglio Force, Police -Taurus PT92

SAFETY GRADE  
**1°****FONDINA IN PELLE DA CINTURA**

Fondina in pelle da cintura con sgancio rapido. Posizione inclinata sul fianco destro.

**DUTY BELT HOLSTER WITH QUICK RELEASE**

Duty leather belt holster, quick release, right side inclination position.

**DISPONIBILE PER / AVAILABLE FOR**

Beretta 92/98, 84, 8000, 9000, PX4, 90TWO -Colt Government, Python 4", King Cobra 4" -CZ 75,85 -Glock 17/19/20/21 -H&K USP, USP Compact, P2000, P30 -Ruger GP100 4" -Sig Sauer P220,226,228,229 -S&W Auto 3 1/2" 4", K Frame 4", L Frame 4", N Frame 4" -Springfield 1911's -Tanfoglio GT21, Force, Police, Pro -Taurus PT92



## SET1

Completo in polimero e cordura / Polymer and Cordura set



## SET2

Completo in Cordura termoformata / Molded Cordura set

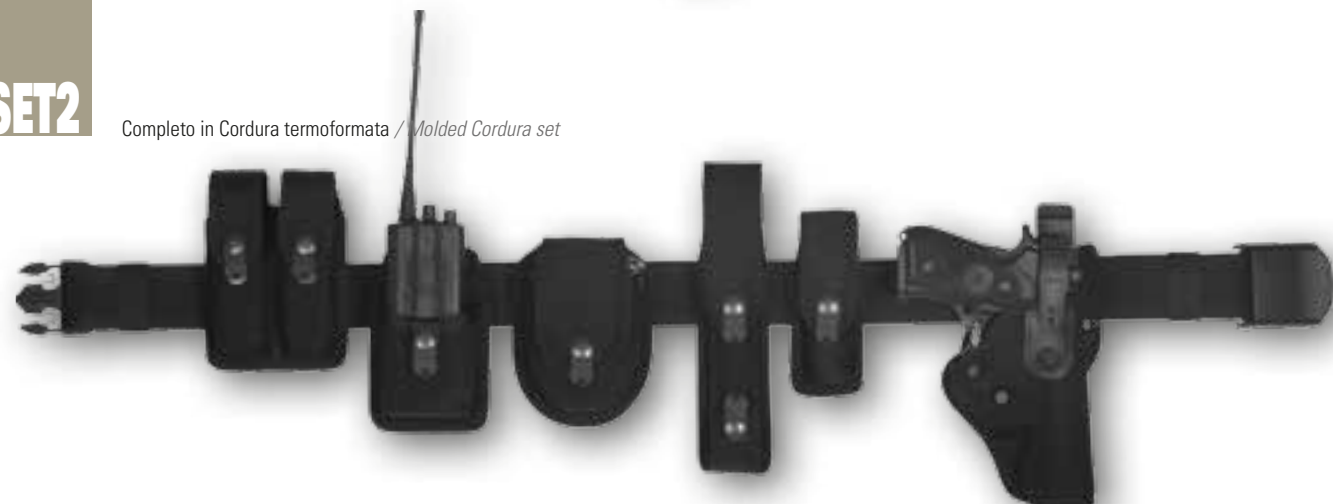

## SET3

Completo in pelle /Leather set



## SET4

Completo in polimero / Polymer set



# SUPER BELTS

La cintura perfetta per uso di Polizia o Security. Materiale high-tech ad altissime prestazioni. Vista e tatto simile alla pelle. Altissime performance di resistenza all'abrasione, all'usura, al taglio, ai prodotti chimici a tutti gli eventi atmosferici. Flessibilità orizzontale e rigidità verticale. Il Mix ideale per un utilizzo con tutti gli accessori professionali.

The perfect belt for Law Enforcement and security use. High tech material for high performance. Appearance and texture similar to leather. High resistance to abrasion, strength, cut, chemical products and all atmospheric events. Horizontal flexibility but vertical stiffness, the ideal mix to use it. With all professional accessories.

	SUPER BELT	leather	nylon
resists mildew	✓		
zqwaterproof	✓		
remains soft & flexible to -20°F	✓		
cleans in seconds	✓		
maintenance free	✓		
leather look & feel		✓	
will not fray	✓		
consistent tensile strength	✓		

cod.  
2SB58**CINTURA SUPERBELT TOP**

Fibbia di sicurezza a tre punti. Regolabile tramite velcro. Altezza 5 cm. Compatibile con sottocintura 2V61.

**SUPERBELT**

Three points safety buckle. Height 5 cm. Adjustable with velcro. Compatible with underbelt 2V61.

taglie / sizes: S, M, L, XL, XXL

cod.  
2SB82**CINTURA SUPER BELT PER USO IN DIVISA**

Altezza 5,5 cm con fibbia Nickel.

**SUPER BELT**

Height 5,5 cm. Nickel uniform buckle.

taglie / sizes: S, M, L, XL, XXL

cod.  
2SB81**CINTURA SUPER BELT**

Altezza 3 cm con fibbia Polizia di Stato. Regolabile in lunghezza.

**SUPER BELT**

Height 3 cm. Official Italian Police buckle.

taglie / sizes: S, M, L, XL, XXL

cod.  
2SB80**CINTURA SUPER BELT**

Altezza 4 cm. Fibbia in colore nero con pomello di sicurezza.

**SUPER BELT**

Height 4 cm. Black buckle with security pivot

taglie / sizes: S, M, L, XL, XXL

cod.  
**2V49**

**CINTURONE IN CORDURA**

H 5 cm con anima interna in polimero, fibbia di sicurezza a sportello. Sotto cintura compatibile 2V61. Disponibile con fibbia di sicurezza a 3 pulsanti (cod. 2V49S) Disponibile in colore blu con fibbia Polizia (cod. 2V48)

**CORDURA BELT WITH POLYMER INNER STRUCTURE**

H5 cm, safety buckle with flip open system. Under belt compatible 2V61. Available with 3 push-buttons safety buckle (cod. 2V49S) Available in blue with Police buckle (cod. 2V48)

taglie / sizes: S, M, L, XL

cod.  
**2V58**

**CINTURONE H5 CM IN CORDURA**

Triplce accoppiato con PE alta densità interno. Doppia regolazione laterale tramite velcro. Sotto cintura art 2V54 compatibile.

**CORDURA H5 CM PADDED BELT**

PE inside for a better comfort. Adjustable double sides by Velcro system. Under belt item 2V54 compatible

taglie regolabili tramite velcro / sizes adjustable with velcro: I, II, II

cod.  
**2V56**

**CINTURONE IN DOPPIO NASTRO EXTRA RIGIDO**

rinforzato internamente in polimero. Velcro interno uncino per ancoraggio a sottocintura. Regolazione tramite velcro. Fibbia di sicurezza a tre punti. Compatibile con sotto cintura 2V65, 2V61. H. 5 cm.)

**DOUBLE WEBBING EXTRA RIGID BELT**

Double Webbing Extra Rigid Belt with inside Polymer. Inner Velcro hook to attach the under belt.

taglie disponibili / available sizes: S, M, L, XL

cod.  
**2V52**

**CINTURONE IN CORDURA**

H 5 cm con anima interna in polimero, fibbia di sicurezza a sportello. Doppio canale per l'inserimento di manette in plastica monouso. Sotto cintura 2V61 compatibile. Disponibile anche con fibbia di sicurezza a 3 pulsanti (cod. 2V52S)

**CORDURA BELT WITH POLYMER INNER STRUCTURE**

Nylon safety buckle with flip open system, double long holes for plastic handcuffs. Suitable underbelt (cod. 2V61). Available also with 3 points safety buckle (cod. 2V52S).

taglie / sizes: S, M, L, XL

cod.  
**2V59**

**CINTURONE IN NYLON**

Extra rigido h 5,5 cm. Fibbia di sicurezza a 3 pulsanti. compatibile col sotto cintura 2V54.

**EXTRA RIGID NYLON BELT**

H 5,5 cm. 3 way safety buckle, suitable 2V54 under belt.

taglie regolabili tramite velcro / sizes adjustable with velcro: I, II, II

cod.  
**2V65**

**SOTTOCINTURA IMBOTTITA**

Sottocintura imbottita e bordata con parte esterna in velcro asola H 4cm.

**PADDED UNDER BELT**

Padded under belt with outer part in female Velcro. H 4 cm.

taglie disponibili / available sizes: S, M, L, XL

cod.  
**2V41**



**INSTRUCTORS COBRA BELT** In nastro di nylon doppio strato con rinforzo in polimero centrale. Fibbia "Cobra", resistenza testata prova a rottura fino a 17.8 KN. H 4,5 cm.

**INSTRUCTORS COBRA BELT** With Double nylon webbing with inside polymer reinforce. "Cobra" buckle, tested resistance up to 17.8 KN. H 4,5 cm

taglie regolabili tramite velcro / sizes adjustable with velcro: S, M, L, XL

cod.  
**2V40**



**INSTRUCTORS BELT** in nylon doppio strato con rinforzo interno in polietilene h 4,5 cm. Fibbia forgiata a specifiche paracadutismo V-Ring, regolabile con velcro.

**WIDE INSTRUCTORS BELT** in nylon webbing with polymer internal reinforcement h 4,5 cm. Features drop-forged parachute spec buckle, velcro adjustment.

taglie regolabili tramite velcro / sizes adjustable with velcro: S, M, L, XL

cod.  
**2V54**



**SOTTO CINTURA IN NYLON** con parte esterna in velcro uncino, chiusura regolabile. H 4 cm.

**NYLON UNDER BELT** h 4 cm, front side in velcro male, adjustable velcro clousure.

taglie regolabili tramite velcro / sizes adjustable with velcro: S, M, L, XL

cod.  
**2V63**



**CINTURA IN NYLON** Chiusura regolabile a velcro. H 4 cm.

**NYLON BELT** H 4 cm, adjustable velcro clousure.

taglie / sizes: S, M, L, XL

cod.  
**2V46**



**EMERGENCY RESCUE COBRA BELT** In nastro di nylon doppio strato, triangolo di aggancio. Fibbia "Cobra", resistenza testata prova a rottura fino a 17.8 KN. H 4,5 cm.

**EMERGENCY RESCUE COBRA BELT** Double webbing with triangle attach. "Cobra" buckle, tested resistance up to 17.8 KN. H 4,5 cm

taglie regolabili tramite velcro / sizes adjustable with velcro: S, M, L, XL

cod.  
**2V45**



**EMERGENCY RESCUE BELT** in nylon doppio strato h 4,5 cm. Fibbia forgiata a specifiche paracadutismo, regolabile con velcro.

**WIDE EMERGENCY RESCUE BELT** in double nylon webbing h 4,5 cm. Features drop-forged parachute spec buckle, velcro adjustment.

taglie regolabili tramite velcro / sizes adjustable with velcro: S, M, L, XL

cod.  
**2V61**



**SOTTO CINTURA** in nylon per cinturoni tipo 2V52, con parte esterna in velcro asola, chiusura regolabile. H 4 cm.

**NYLON UNDER BELT** h 4 cm for belts type 2V52, front side in velcro female, adjustable velcro clousure.

taglie regolabili tramite velcro / sizes adjustable with velcro: S, M, L, XL

cod.  
**2V64**



**CINTURA IN NYLON** Chiusura regolabile tramite passante scorrevole e velcro. H 4 cm.

**NYLON BELT** H 4 cm, adjustable velcro clousure with plastic ring.

taglie / sizes: S, M, L, XL



cod. **8MH00**

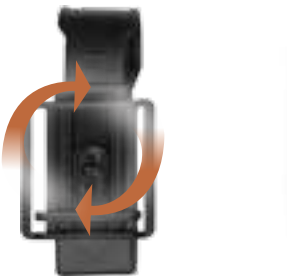

**PORTA CARICATORE BIFILARE UNIVERSALE**

In polimero stampato ad iniezione con passante girevole. Passaggio cintura regolabile in altezza per un migliore adattamento a tutte le misure. Pattina regolabile in altezza e sfilabile per l'uso del porta caricatore aperto. Copertura del bottone esterno amovibile. Clip interna per una migliore ritenzione. Compatibile con il sistema Molle 8K80.

**TWO ROW UNIVERSAL MAGAZINE CASE**

in injection moulded polymer with swivel belt loop. Belt loop height regulation for better adjustment to all sizes. Flap adjustable in length and detachable for a open use of the magazine case. Detachable outer snap cover. Inner clip for improved retention. Compatible with the Molle 8K80 system.

cod. **8DMH01**



**DOPPIO PORTA CARICATORE BIFILARE UNIVERSALE**

In polimero stampato ad iniezione con passante che permette il posizionamento dei caricatori sia verticali che in orizzontali. Passaggio cintura adattabile all'altezza della cintura utilizzata. Pattina regolabile in altezza e sfilabile per l'uso del porta caricatore aperto, copertura del bottone esterno amovibile. Clip interna per una migliore ritenzione.

**DOUBLE TWO ROW UNIVERSAL MAGAZINE CASE**

in injection moulded polymer with belt loop permitting both horizontal and vertical positions. Belt loop height adjustment to the belt used. Flap adjustable in length and removable for a open use of the magazine case. Detachable outer snap cover. Inner clip for improved retention.

cod. **8K79**



**PIASTRA CON RUOTA DENTATA**

Applicabile tramite viti (amovibile) o rivetti (fissa) agli accessori compatibili, permette l'uso dei passanti rotativi 8K81 e 8K80.

**PLATE WITH MOULDED HUB**

Attachable with screws (detachable) or rivets (fixed) to compatible accessories. Possible use of swivel belt loops 8K81 and 8K80.

cod. **8K81**



**PASSANTE DOPPIA ASOLA FISSA**

asola fissa di 5,5 cm applicato agli accessori compatibili tramite la piastra 8K79 ne permette la regolazione dell'inclinazione.

**FIXED DOUBLE BELT LOOP**

Fixed Double Belt Loop H.5.5. Applied to compatible accessories using 8K79 to adjust inclination.

cod. **8K80**



**ADATTATORE MOLLE CON ALTEZZA DEI GANCI REGOLABILI**

Applicato agli accessori compatibili tramite la piastra 8K79 (o direttamente sull'articolo 8MH00) ne permette il montaggio su tutte le piattaforme Molle e la regolazione dell'inclinazione.

**MOLLE ADAPTORS**

Molle adaptors with adjustable loops height using 8K80 (or directly to 8MH00). Allows the attach to Molle Platform and to adjust the inclination.

cod. **8VHH00**



**PORTA MANETTE IN POLIMERO STAMPATO AD INIEZIONE**

Passante fisso H 5,5. Doppia pattina di chiusura per poterlo adattare a più tipologie di manette sia a cerniera rigida sia con catena. Doppia clip interna per una migliore ritenzione di tutte le tipologie di manette compatibili. Porta chiave amovibile posizionato sotto la pattina tramite anello a spirale. Compatibile con il sistema rotativo 8K79, 8K81 e 8K80. Compatibile con le manette VH OE60, OE61, OE64 ed OE50 e simili in commercio.

**HANDCUFF CASE IN INJECTION MOULDED POLYMER**

with fixed belt loop of H 5.5. Double cover flap for adjustment to all types of handcuff both with fixed and chain hinge. Double inner clip for improved retention of all types of compatible handcuffs. Detachable key ring positioned under the flap with spiral ring. Compatible with the swivel system 8K79, 8K81 and 8K80. Compatible with handcuffs VH OE60, OE61, OE64 and OE50 or similar on the market.

cod. **8VRH00**



**PORTA RADIO IN POLIMERO STAMPATO AD INIEZIONE**

Passante fisso H 5,5. Laccio regolabile in elastico tubolare e doppi adattatori laterali amovibili per poter accogliere più tipologie di radio. Doppia clip interna per una migliore ritenzione di tutte le tipologie di radio compatibili. Compatibile con il sistema rotativo 8K79, 8K81 e 8K80. Misure interne senza adattatori: L 8,2 - cm P4,2 - cm H 11,2.

**RADIO CASE IN INJECTION MOULDED POLYMER**

with fixed belt loop of H 5.5. Adjustable lace in tubular elastic and two detachable lateral adaptors to fit various types of radio. Double inner clip for improved retention of all types of compatible radio. Compatible with the swivel system 8K79, 8K81 and 8K80. Internal measurements without adaptors: L 8.2 - cm D 4.2 - cm H 11.2

cod. **8VAMH00**

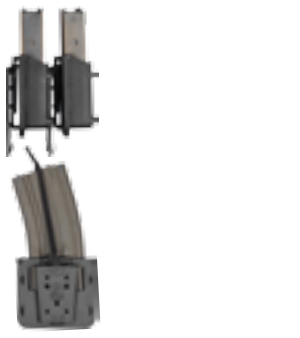

**PORTA CARICATORE 5,56, 223, AR**

in polimero stampato ad iniezione con passante fisso H 5,5. Laccio regolabile in elastico tubolare per poter accogliere varie altezze di caricatore. Doppia clip interna per una migliore ritenzione. Adattatore Molle amovibile incluso. Passanti Molle compatibili per l'inserimento frontale di altri accessori. Compatibile con il sistema rotativo 8K79, 8K81 e 8K80.

**MAGAZINE CASE 5,56, 223 AR**

in injection moulded polymer with fixed belt loop of H 5.5. Adjustable lace in tubular elastic to hold various heights of magazine. Double inner clip for improved retention. Detachable Molle adaptor included. Molle loops compatible for front insertion of other accessories. Compatible with the swivel system 8K79, 8K81 and 8K80.

Adattatore molle (incluso)  
Molle adapter (included)



**SHWC8** Montato con adattatore molle (incluso)  
Mounted with Molle adapter (included)





# POLYMER ACCESSORIES

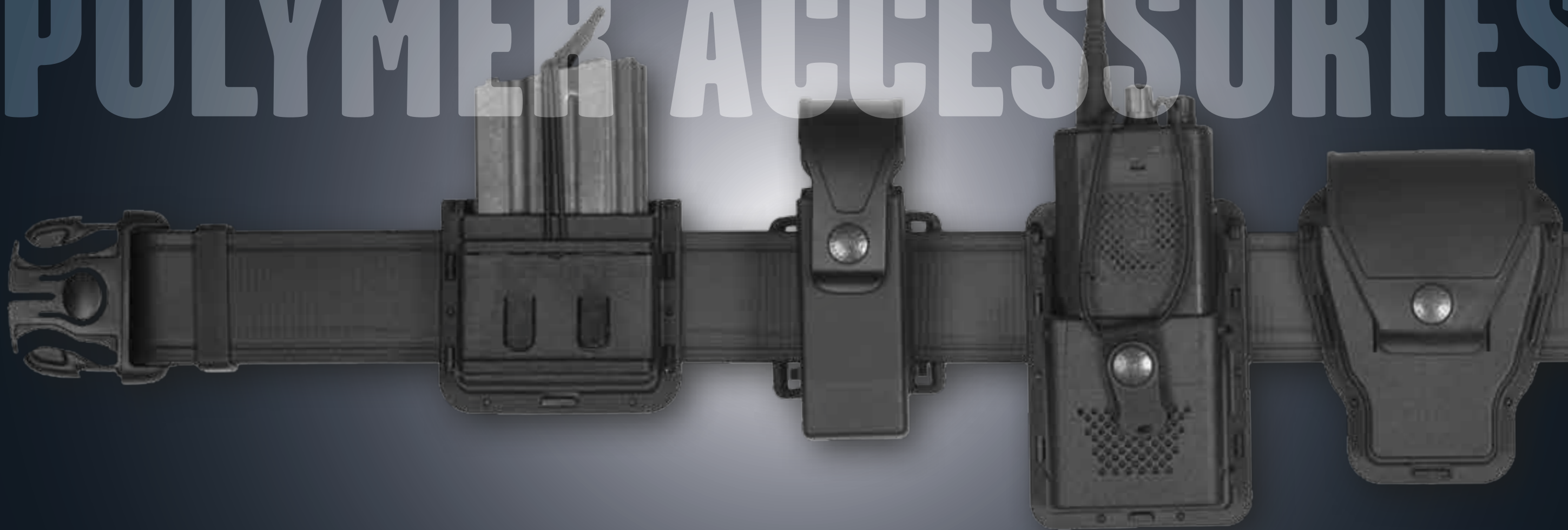

cod.  
**8VP00**



#### PORTACARICATORE

Porta caricatore bifilare in polimero stampato ad iniezione, con passante a ponte, molla interna di ritenzione.

#### MAGAZINE HOLDER

Injection moulding polymer magazine case, guard belt loop, inside retention clip.

cod.  
**82VP10**



#### PORTACARICATORE BIFILARE

In polimero con pattina di copertura in cordura

#### DOUBLE ROW MAGAZINE CASE

Injection polymer with cordura flap

cod.  
**8MH00**



#### PORTA CARICATORE BIFILARE UNIVERSALE

In polimero stampato ad iniezione con passante girevole. Vedi pag. 26. Compatibile con il sistema Molle 8K80.

#### TWO ROW UNIVERSAL MAGAZINE CASE

in injection moulded polymer with swivel belt loop.

cod.  
**8DMH01**



#### DOPPIO PORTA CARICATORE BIFILARE UNIVERSALE

In polimero stampato ad iniezione con passante che permette il posizionamento sia verticale che orizzontale dei caricatori.

#### DOUBLE TWO ROW UNIVERSAL MAGAZINE CASE

in injection moulded polymer with belt loop, permitting both horizontal and vertical positioning of the cases.

cod.  
**8VAMH00**



#### PORTA CARICATORE 5,56, 223, AR

in polimero stampato ad iniezione con passante fisso H 5,5. Vedi pag. 26.

#### MAGAZINE CASE IN INJECTION MOULDED POLYMER 5,56, 223, AR

fixed belt loop of H 5.5.

cod.  
**8VP25**



#### PORTAMANETTE

Portamanette in polimero stampato ad iniezione, con passante a ponte.

#### HANDCUFFS HOLDER

Injection moulding plastic handcuffs case, guard belt loop.

cod.  
**8VHH00**



#### PORTA MANETTE IN POLIMERO STAMPATO AD INIEZIONE

Vedi pag. 26.

#### POLYMER HANDCUFFS HOLDER

See page 26.

cod.  
**8VP24**



#### PORTAMANETTE

Portamanette stampato ad iniezione in Polimero adatto per manette HYATTS.

#### HANDCUFFS HOLDER

Handcuff carry-case stamped and molded in polymer adapted for HYATTS handcuffs

cod.  
**82VP11**



#### PORTAMANETTE IN POLIMERO con Pattina di copertura in Cordura

#### HANDCUFFS CASE

Injection Polymer with Cordura Flap



# POLYMER ACCESSORIES



cod.  
**8V20**



**CORREGGIOLO POLIMERO**  
POLYMER PISTOL SAFETY LACE

cod.  
**8V18**



**PORTATONFA IN POLIMERO**  
PLASTIC TONFA BATON HOLDER

cod.  
**8V10**



**POTAMANGANELLO, PORTAPILA C/CELL**  
POLYMER BATON, FLASHLIGHT  
C/CELL HOLDER WITH PLASTIC RING

cod.  
**8VP30**



**PORTABASTONE**  
ESTENSIBILE 21"  
in Kydex termoformato  
21" EXPANDABLE BATON  
Kydex holder

cod.  
**8VP31**



**PORTAPILA TIPO OE100**  
in Kydex termoformato  
FLASHLIGHT AS OE100  
Kydex holder

cod.  
**8VP32**



**PORTASPRAY TIPO 40 ML**  
in kydex  
SPRAY AS 40 ML  
Kydex holder

cod.  
**8V16**



**KIT DA CINTURA CON MOSCHETTONE**  
SPECIALE MULTIUSO  
MULTI PURPOSE SPECIAL HOOK BELT KIT

cod.  
**8V19**



**PORTA TONFA IN POLIMERO**  
E CORDURA CON PASSANTE  
GIREVOLE  
TONFA HOLDER IN POLYMER AND  
CORDURA WITH SWIVEL LOOP

cod.  
**8V13**



**PORTA PILA D/CELL**  
POLYMER FLASHLIGHT D/CELL HOLDER  
WITH PLASTIC RING

cod.  
**8VHRO0**



**PORTA RADIO IN POLIMERO**  
STAMPATO AD INIEZIONE  
doppi adattatori laterali amovibili  
per poter accogliere più tipologie  
di radio. Vedi pag. 26.  
**INJECTION MOULDED POLY-**  
**MER RADIO CASE**  
With fixed belt loop of H 5.5. Ad-  
justable lace in tubular elastic and  
two detachable lateral adaptors  
to fit various types of radio.

cod.  
**8V00**



**DISTANZIALE IN PLASTICA MOLDED BELT KEEPERS**

cod.  
**8V02**



**DISTANZIALE IN PLASTICA MOLDED BELT KEEPER**

## CORDURA ACCESSORIES

## MOLDED SERIES



cod.

2FP00

**PORTACARICATORE BIFILARE IN CORDURA TERMOFORMATATA**

Puntalino in polimero per sgancio rapido. Passante in polimero regolabile tramite velcro con sistema antiscorrimento.

**TWO ROW MAGAZINE CASE IN THERMO MOLDED CORDURA**

Polymer tip for rapid release. Polymer belt loop adjustable by velcro with non-slip system.

cod.

2FP03

**DOPPIO PORTACARICATORE BIFILARE IN CORDURA TERMOFORMATATA**

Puntalino in polimero per sgancio rapido. Passante in polimero doppia posizione orizzontale e verticale.

**TWO ROW MAGAZINE CASE IN THERMO MOLDED CORDURA**

Polymer tip for rapid release. Horizontal and vertical position polymer belt loop.

cod.

2FP25

**PORTA MANETTE TIPO STANDARD CON CATENA O CERNIERA RIGIDA IN CORDURA TERMOFORMATATA**

Puntalino in polimero per sgancio rapido e passante in polimero regolabile tramite velcro con sistema antiscorrimento.

**HANDCUFF CASE STANDARD TYPE WITH CHAIN IN THERMO MOLDED CORDURA**

Polymer tip for rapid release and polymer belt loop adjustable by velcro with non-slip system.

cod.

2FP24

**PORTA MANETTE TIPO HYATT/FRANCIA IN CORDURA TERMOFORMATATA**

Puntalino in polimero per sgancio rapido e passante in polimero regolabile tramite velcro con sistema antiscorrimento.

**HANDCUFF CASE HYATT/FRANCE TYPE IN THERMO MOLDED CORDURA**

Polymer tip for rapid release and polymer belt loop adjustable by velcro with non-slip system.

cod.

2FP05

**PORTA RADIO IN CORDURA TERMOFORMATATA**

Puntalino in polimero per sgancio rapido, laccio di chiusura regolabile in elastico tubolare e passante in polimero con sistema rotativo.

**RADIO CASE IN THERMO MOLDED CORDURA**

Polymer tip for rapid release. adjustable lace in tubular elastic and polymer belt loop with swivel system.

cod.

2FP30

**PORTA BASTONE 21" RETRATTILE IN CORDURA TERMOFORMATATA**

Puntalino in polimero per sgancio rapido, passante in polimero regolabile tramite velcro con sistema antiscorrimento, e apertura inferiore per l'uso esteso.

**RETRACTABLE 21" BATON CASE IN THERMO MOLDED CORDURA**

Polymer tip for rapid release and polymer belt loop adjustable by velcro with non-slip system, and lower aperture for use when extended.

cod.

2FP31

**PORTA FLASH LIGHT IN CORDURA TERMOFORMATATA**

Puntalino in polimero per sgancio rapido e passante in polimero regolabile tramite velcro con sistema antiscorrimento.

**FLASH LIGHT CASE IN THERMO MOLDED CORDURA**

Polymer tip for rapid release and polymer belt loop adjustable by velcro with non-slip system.

cod.

2FP06

**PORTA MULTY-TOOLS IN CORDURA TERMOFORMATATA**

Puntalino in polimero per sgancio rapido, passante in polimero regolabile tramite velcro con sistema antiscorrimento.

**TOOL HOLDER IN THERMO MOLDED CORDURA**

Polymer tip for rapid release and polymer belt loop adjustable by velcro with non-slip system.



## CORDURA ACCESSORIES

## REGULAR SERIES

cod.  
**2P50**

**PORTA CARICATORE**  
In cordura con passante a nastro regolabile a velcro.  
**MAGAZINE CASE**  
Cordura. Adjustable nylon belt loop.

cod.  
**2P55**

**PORTA CARICATORE DOPPIO**  
In cordura con passante in polimero. 2 posizioni orizzontale o verticale.  
**DOUBLE MAGAZINE HOLDER**  
Cordura. Plastic belt loop horizontal or vertical positions. Retention screws.

cod.  
**2P51**

**PORTA CARICATORE DOPPIO**  
In cordura con passante a nastro.  
**DOUBLE MAGAZINE CASE**  
Cordura. nylon belt loop.

cod.  
**2P59**

**PORTA CARICATORE DOPPIO**  
In cordura con passante in polimero. 2 posizioni orizzontale o verticale.  
**DOUBLE MAGAZINE HOLDER**  
Cordura. plastic belt loop horizontal or vertical positions. Retention screws.

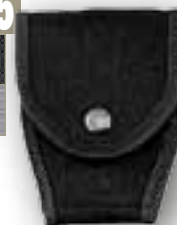
cod.  
**2P75**

**PORTAMANETTE**  
In cordura. Passante nastro con bottoni.  
**HANDCUFFS HOLDER**  
Cordura handcuffs case, nylon belt loop with snaps.

cod.  
**2P76**

**PORTAMANETTE**  
In cordura con Passante in nastro.  
**HANDCUFFS HOLDER**  
Cordura handcuffs case, nylon belt loop.

cod.  
**2P73**

**PORTAMANETTE TIPO FRANCIA E LIPS**  
In cordura.  
**HANDCUFFS HOLDER**  
Handcuff case France/Lips type in cordura.

cod.  
**2P77**

**PORTAMANETTE APERTO**  
In cordura. Passante con bottone di sicurezza.  
**HANDCUFFS HOLDER**  
Open cordura handcuffs case, safety snap.

cod.  
**2P79**

**PORTACARICATORE O COLTELLO PIÙ P/PILA**  
In cordura con passante a nastro.  
**MAGAZINE/KNIFE HOLDER**  
Cordura. Elastic flashlight loop, webbing belt loop.

cod.  
**2G63**

**PORTA CARICATOREPORTA MANETTE**  
In cordura con passante a nastro.  
**MAGAZINE AND HANDCUFFS HOLDER**  
Cordura. Nylon belt loops.

cod.  
**2P14**

**PORTA SPEEDLOADER 38/357**  
Cordura con passante nastro regolabile a velcro.  
**SPEEDLOADER POUCH**  
Cordura speedloader pouch 38/357, adjustable nylon belt loop.

cod.  
**2V20**

**CORREGGIOLO NASTRO**  
Finali termofusili.  
**PISTOL SAFETY LACE**  
With molden terminal.

cod.  
**2V25**

**PORTACHIAVI**  
Moschettone plastica.  
**KEY HOLDER**  
With plastic spring clip.

cod.  
**2V16**

**PORTACHIAVI**  
Moschettone in plastica.  
**KEY HOLDER**  
With plastic spring clip.

cod.  
**2V00**

**DISTANZIALE NASTRO**  
doppio bottone  
**NYLON BELT KEEPERS**

cod.  
**2V02**

**DISTANZIALE NASTRO**  
Doppio bottone con chiave manette.  
**NYLON BELT KEEPERS**  
With hidden handcuffs Key.

cod. **2R00**



**PORTA RADIO UNIVERSALE**

In cordura con chiusura regolabile, passante nastro doppio bottone.

**UNIVERSAL RADIO CASE**

Cordura. With adjustable closure, double snaps belt loop.

MISURE / SIZES  
 2R20 cm 16x6x3  
 2R21 cm 14x5x2  
 2R23 cm 11x5x2  
 2R24 cm 9x6x2,5  
 2R25 per iPhone

cod. **2R20**



**PORTATELEFONO**

In cordura con chiusura pattina regolabile a velcro.

**CELLULAR PHONE CASE**

Cordura. Adjustable velcro fastening flap.

cod. **2G13**



**TASCA MULTIUSO CON VANO INTERNO**

vano interno porta blocco, porta penne e spazi generici. Misure: H15 x L2,5 x P2 cm

**MULTY USES POUCH**

inside write book space, pens spaces and general pocket. Sizes: H15 x L2,5 x P2 cm

cod. **2R03**



**PORTA RADIO UNIVERSALE**

In cordura con laccio di chiusura in elastico regolabile. Misura media.

**UNIVERSAL RADIO CASE**

Cordura. adjustable elastic strap. Medium size.

MISURE / SIZES  
 2R30 cm 15x6x3  
 2R31 cm 14x5x2,5  
 2R33 cm 11x5x2,5  
 2R34 cm 9x6x2,5

cod. **2R30**



**PORTATELEFONO**

In cordura con chiusura nastro regolabile a velcro.

**CELLULAR PHONE CASE**

Cordura. Adjustable velcro fastening.

**MISURE / SIZES**

2R30 Large - 2R31 Medium - 2R33 Small - 2R34 X/Small

cod. **2G66**



**BORSETTO MULTIUSO PER CINTURONE,**

ideale per il trasporto di tutti gli oggetti di uso quotidiano direttamente sul cinturone (blocco notes, penne, chiavi, pila, coltello pieghevole ed altro). Misure: H18 cm x L12 cm x P5 cm

**MULTI-PURPOSE HAND-BAG FOR A CARTRIDGE BELT**

ideal for carrying all daily use objects directly on the cartridge belt (notepads, pens, keys, batteries, utility knife and other items). Measures: L18 cm x W12 cm x D5 cm

cod. **2R01**



**PORTA RADIO UNIVERSALE**

Nastri regolabili, passante polimero girevole e amovibile.

**UNIVERSAL RADIO CASE**

Removable polymer belt loop.

cod. **2R40**



**PORTA SMARTPHONE UNIVERSALE**

Aggiustabile tramite velcro.

**UNIVERSAL SMART PHONE CASE**

adjustable velcro fastening closure.

cod. **2G62**



**BORSETTO MULTIUSO IN CORDURA**

Misure: L 10,5x H 12,5x P 3,5 cm

**CORDURA MULTI UTILITY BAG**

Measures: L 10,5x H 12,5x P 3,5 cm

cod. **2P78**



**PORTA BOMBOLETTA 76 ML**

In cordura, passante nastro.

**SPRAY76 ML CORDURA HOLDER**

Webbing belt loop.

MISURE / SIZES cm 13x4x3

cod. **2P67**



**PORTABASTONE ESTENSIBILE 21"**

In cordura con chiusura in velcro a nastro.

**EXPANDABLE BATON HOLDER 21"**

Cordura with velcro closer.

cod. **2SM22**



**PORTAPILA UNIVERSALE**

In cordura, pattina chiusura regolabile ed amovibile. Passanti nastro.

**UNIVERSAL LIGHT CORDURA HOLDER**

Adjustable and removable flap, adjustable double belt loop velcro closure.

cod. **2P83**



**PORTA GUANTI LATTICE**

In cordura. Passante nastro.

**DOUBLE LATEX GLOVE POUCH**

Cordura.

cod. **2P81**



**PORTA FLASHBANG**

In cordura. Passante nastro.

**FLASHBANG HOLDER**

Cordura. With webbing belt loop.

MISURE / SIZES cm 14x5x5

cod. **2P65**



**PORTABASTONE 21"**

In cordura, passante nastro.

**EXPANDABLE 21" BATON HOLDER**

Cordura. Webbing loop.

MISURE / SIZES cm 21x4x2

cod. **2V10**



**PORTAMANGANELLO, PORTA PILA C/CELL.**

Con anello in plastica.

**BATON, FLASHLIGHT C/CELL HOLDER**

Cordura. With plastic ring.

cod. **2V19**



**PORTA GUANTI**

In cordura chiuso e regolabile a velcro.

**GLOVES RING**

Cordura with velcro adjustable closure.

cod. **2P61**



**TASCA GENERICA PER MULTI-TOOLS**

In cordura con chiusura a velcro.

**CORDURA MULTI TOOLS POUCH**

velcro closure.

MISURE / SIZES cm 16x2x3,5

cod. **2P84**



**PORTAPILA D CELL**

In cordura. Passante nastro.

**FLASHLIGHT D CELL HOLDER**

Cordura. With Flap closure.

cod. **2V13**



**PORTAPILA D/CELL**

Con anello in plastica.

**FLASHLIGHT D/CELL HOLDER**

Cordura. With plastic ring.

cod. **2G10**

cm 20x12x11

cod. **2G11**

cm 21x15x13



**BORSETTO DA CINTURA RIPIEGABILE**

In cordura. Multiuso con chiusura a velcro ed elastico regolabile.

cod. **2P66**



**PORTA SPRAY RSG4**

In cordura.

**CORDURA SPRAY HOLDER RSG4**

MISURE / SIZES cm 15x4x4

cod. **2P85**



**PORTAPILA**

In cordura per torce tipo Megalight AAA.

**FLASHLIGHT TYPE**

Megalight AAA holder Cordura.

MISURE / SIZES cm 16xØ1,7

cod. **2V17**



**PORTA CHIAVI SILENZIOSO**

In cordura chiuso a velcro.

**SILENT KEYS RING**

Cordura with velcro closure.



**ALL USES BELT POCKETS**

With velcro closure and adjustable elastic ring.



cod.  
**2GC50**

**PORTACOLPI PER FUCILE**

Portacolpi per fucile in cordura, 6 celle elastiche con passanti nastro regolabili a velcro.

**SHOTGUN CARTRIDGE POUCH**

Cordura shotgun cartridge pouch, 6 elastic loops, adjustable nylon belt loops.

cod.  
**2GC52**

**PORTACOLPI PER CARABINA**

Portacolpi carabina in cordura 7 celle elastiche con passante nastro regolabile a velcro.

**RIFLE CARTRIDGE POUCH**

Cordura rifle cartridge pouch, 7 elastic loops, adjustable nylon belt loops.

cod.  
**2G65**

**PORTACARICATORE DA CALCIO**

Portacaricatore Ar 70/90, M16 da calcio in cordura, pattina regolabile, nastri ritenzione calcio regolabili.

**BUTT STOCK MAGAZINE CARRIER**

AR70/90, M16 butt stock magazine carrier, elastic retention, adjustable flap, double adjustable laces with velcro clousure.

cod.  
**1P00**

cod.  
**1P01**

**PORTA CARICATORE IN PELLE**

Doppio bottone. 1P00 bifilare - 1P01 monofilare

**LEATHER MAGAZINE CASE**

Two snaps. 1P00 bi-filar - 1P01 mono-filar.

cod.  
**1P15**

**PORTA CARICATORE CAL. 45**

Doppio bottone.

**LEATHER MAGAZINE**

cal. 45 case

cod.  
**1P03**

**PORTA CARICATORE IN PELLE BIFILARE DOPPIO**

Doppio bottone, 2 posizioni orizzontale o verticale.

**LEATHER DOUBLE MAGAZINE CASE**

Two snaps, orizzontal or vertical position.

cod.  
**1P04**

**PORTA CARICATORE BIFILARE DOPPIO APERTO**

Vite di ritenzione.

**OPEN DOUBLE LEATHER MAGAZINE CASE**

Retention screws.

cod.  
**2P54**

**PORTACARTUCCE PER FUCILE**

Portacartucce per fucile in cordura celle elastiche.

**OPEN SHOTGUN CARTRIDGE POUCH**

Cordura open shotgun cartridge pouch, 6 elastic loops.

cod.  
**2GC60**

per fucile cal.2

cod.  
**2GC61**

per carabina

**PORTACARTUCCE DA CALCIO**

Portacartucce da calcio in cordura, 6 celle elastico.

**BUTT STOCK SHELL HOLDERS**

Butt stock shell holders, elastic cartridges loops.

cod.  
**1P05**

**PORTA CARICATORE BIFILARE**

Aperto. Ritenzione ad elastico.

**OPEN LEATHER MAGAZINE CASE**

Elastic retention.

cod.  
**1P29**

**PORTA CARICATORE COMPATTO**

singolo senza cuciture. Cuoio nero o marrone.

**COMPACT SINGLE MAGAZINE CASE.**

Retention screw. Available in black or tan.

cod.  
**1P30**

**DOPPIO PORTA CARICATORE COMPATTO**

Semplice senza cuciture. Posizione verticale od orizzontale. Cuoio nero o marrone.

**COMPACT DUAL MAGAZINE CASE.**

Horizontal or vertical position. Available in black or tan.

cod.  
**1P14**

**PORTA SPEEDLOADER**

38/357 in pelle

**LEATHER SPEEDLOADER**

38/357 pouch

cod.  
**2V43**

**CINTURA CARTUCCIERA PER CARABINA**

Con celle in elastico.

**CARTRIDGE BELT FOR RIFLE**

With elastic cells. One size adjustable.

taglia unica regolabile / adjustable only one size

cod.  
**2V62**

**CINTURONE IN NYLON H 5 CM**

Celle in elastico, regolabile tramite passante scorrevole.

**CARTRIDGE NYLON BELT H 5 CM**

Elastic cells, adjustable.

taglia unica regolabile / adjustable only one size

cod.  
**1P10**

**PORTA COLPI IN PELLE**

6 posti cal. 38/357.

**LEATHER SIX CARTRIDGES**

38/357 pouch

cod.  
**1P11**

**PORTA COLPI IN PELLE**

Celle 6 posti cal. 38/357.

**LEATHER SIX CARTRIDGES**

38/357 pouch

cod.  
**1P12**

**PORTA COLPI IN PELLE**

Celle 6 posti cal. 38/357.

**LEATHER SIX CARTRIDGES**

38/357 pouch

cod.  
**1P24**

**PORTA MANETTE PIÙ TASCA GENERICA**  
in pelle tipo Polizia di Stato.

**LEATHER HANDCUFF CASE**  
With multy uses front pouch

cod.  
**1P25**

**PORTA MANETTE IN PELLE**

**LEATHER HANDCUFFS CASE**

cod.  
**1P26**

**PORTA MANETTE APERTO IN PELLE**

**OPEN LEATHER HANDCUFFS CASE**

cod.  
**1R00**

**PORTARADIO UNIVERSALE**

In pelle. Laccino regolabile. Doppio sistema passante con clip o passante pelle.

**LEATHER UNIVERSAL RADIO CASE**

Adjustable safety lace, double belt loop system (with clip and with holes).

**MISURE / SIZES** cm 14,5x5,5x3,5

cod.  
**1R10**

**PORTA RADIO UNIVERSALE**

In pelle con laccio elastico tubolare.

**LEATHER UNIVERSAL RADIO CASE**  
with elastic retention strap.

**MISURE / SIZES** cm 19x7,5x4,5

cod.  
**1P27**

**PORTA MANETTE IN PELLE A LACCIO**  
con bottoni di sicurezza.

**LEATHER LACE HANDCUFFS CASE**  
Two safety snaps.

cod.  
**1P07**

**PORTA MANETTE PIÙ PORTA CARICATORE**  
in pelle con viti di ritenzione.

**LEATHER HANDCUFFS AND MAGAZINE CASES**  
Retention screws.

cod.  
**1V15**

**PORTACHIAVE**  
In pelle.

**LEATHER KEYS HOLDER**

cod.  
**1V10**

**PORTAMANGANELLO WPORTAPILA C/CELL**  
In pelle.

**BATON/FLASHLIGHT C/CELL HOLDER**

cod.  
**1V13**

**PORTAPILA D/CELL**  
In pelle.

**FLASHLIGHT D/CELL HOLDER**

cod.  
**1V16**

**PORTACHIAVE**  
In pelle. Anello a spirale.

**LEATHER KEYS HOLDER**

cod.  
**1V12**

**PASSANTE**  
In pelle. Moschettone singolo.

**LEATHER ONE CATCH BELT LOOP FOR  
HOLSTERS**

cod.  
**1V11**

**PORTAUBOT**  
In pelle.

**LEATHER UBOT (ELMETT) HOLDER**

cod.  
**1V30**

**PORTA PILA AAA CELL**  
In pelle.

**LEATHER FLASHLIGHT AAA CELL HOLDER**

**MISURE / SIZES** cm Ø 1,5

cod.  
**1V31**

**PORTA PILA AA CELL**  
In pelle.

**LEATHER FLASHLIGHT AA CELL HOLDER**

**MISURE / SIZES** cm Ø 1,8

cod.  
**1V32**

**PORTA PILA C/D CELL**  
In pelle.

**LEATHER FLASHLIGHT C/D CELL HOLDER**

**MISURE / SIZES** cm Ø 4

cod.  
**1V03**

**PASSANTE**  
In pelle. Anello quadro.

**LEATHER ONE SQUARE**  
ring belt loop for holsters.

cod.  
**1V05**

**PASSANTE**  
In pelle. Doppio moschettone.

**BELT LOOPS FOR HOLSTERS**  
Leather double catches.

cod.  
**1V20**

**CORREGGIOLO**  
In pelle con finali termofusi.

**LEATHER SAFETY LACE**  
with molded final.

cod.  
**1V00**

**DISTANZIALE**  
In pelle a doppio bottone.

**LEATHER BELTKEEPERS**

cod.  
**1V01**

**DISTANZIALE**  
In pelle a doppia asola.

**TWO HOLES LEATHER BELTKEEPERS**

cod.  
**1V02**

**DISTANZIALE**  
In pelle con chiave manette.

**BELT KEEPER WITH HANDCUFFS KEY**

cod.  
**1V33**

**PORTAPILA SURFIRE/  
WALTHER**  
In pelle.

**LEATHER FLASHLIGHT TYPE**  
Surfire/Walther holder

**MISURE / SIZES** cm Ø 2,5



cod.  
**1V50**

**CINTURONE IN PELLE** con doppio rinforzo nella zona fondina. Aggancio con pomello, h 5cm.

**REINFORCED LEATHER DUTY BELT H 5 CM** one catch clousure.

taglie / sizes: S, M, L, XL

cod.  
**1V57**cod.  
**1V59**

1V59



**CINTURONE IN PELLE** doppio sistema di aggancio pomello più 2 ganci sottofibbia, h 5cm. Disponibile anche con fibbie personalizzata oro o nichel. Disponibile anche con fibbia Polizia, Guardia di Finanza, Polizia Penitenziaria. Con spillaccio cod. 1V67

**LEATHER DUTY BELT H 5 CM** Two hooks under buckle clousure. Available also with box buckle gold or nichel colours. Available also with personalized buckle.

taglie / sizes: S, M, L, XL

cod.  
**1V54**

**CINTURONE IN PELLE** con bretella regolabile, aggancio con pomello, h 5 cm. Disponibile anche con fibbia a cassetta oro o nichel art. 1V53, in tessuto rifrangente e con con fibbie personalizzate.

**LEATHER DUTY BELT H 5CM** adjustable shoulder strap. Available also with box buckle gold or nichel colours item 1V63. Available also with personalized buckle.

taglie / sizes: S, M, L, XL

cod.  
**1V61**

**CINTURONE IN PELLE** con fibbia 1 ardiglione. h 4 cm.

**LEATHER DUTY BELT H 4CM**

taglie / sizes: S, M, L, XL

cod.  
**1V58**

**CINTURONE IN PELLE** Con doppio rinforzo nella zona fondina. Doppio sistema di aggancio pomello più fibbia 2 ardiglioni, h 5 cm. Disponibile anche con fibbia Guardia di Finanza: Art 1V64

**REINFORCED LEATHER DUTY BELT H 5 CM.** Two hooks clousure.

taglie / sizes: S, M, L, XL

cod.  
**1V56**

**CINTURONE IN PELLE** doppio sistema di aggancio pomello più fibbia 2 ardiglioni, h 5 cm. Disponibile anche con fibbia oro.

**LEATHER DUTY BELT H 5 CM** Two hooks clousure, rectangular buckle with double pinse. Available also with box buckle gold colour.

taglie / sizes: S, M, L, XL

cod.  
**1V60**

**CINTURONE IN PELLE** con fibbia 1 ardiglione. h 5 cm. Disponibile anche con fibbia a cassetta oro o nichel art. 1V63 ed in tessuto rifrangente. Fibbie personalizzabili.

**LEATHER DUTY BELT H 5 CM** Available also with box buckle gold or nichel colours item. 1V63. Available also with personalized buckle.

taglie / sizes: S, M, L, XL

cod.  
**1V51**

**CINTURONE IN PELLE** Con doppio rinforzo nella zona fondina. Fibbia 1 ardiglione, h 4 cm.

**REINFORCED LEATHER DUTY BELT H 4 CM**

taglie / sizes: S, M, L, XL

cod.  
**S100**

**FONDINA ORDINANZA CARABINIERI**

Fondina ordinanza Carabinieri, doppio moschettone e passante

**LEATHER BELT FLAP HOLSTER**

Leather belt flap holster, amovable double spring clip belt support

**DISPONIBILE PER / AVAILABLE FOR**

Beretta 92/98

cod.  
**SA1**

**FONDINA CON PATTINA**

Fondina con pattina. Passante in pelle.

**LEATHER BELT FLAP HOLSTER**

Leather belt flap holster. Leather belt support.

**DISPONIBILE PER / AVAILABLE FOR**

Beretta 92/98, 84, 8000, 9000 -Glock 17,19,22,23 -Tanfoglio GT21, Force, Police, Pro -Taurus PT92 -Walther P99

cod.  
**SB1**

**FONDINA CON PATTINA**

Fondina con pattina. Doppio moschettone e passante.

**LEATHER BELT FLAP HOLSTER**

Leather belt flap holster, amovable double spring clip belt support

**DISPONIBILE PER / AVAILABLE FOR**

Beretta 92/98,81,84,8000 -Glock 17, 19, 22, 23 -Tanfoglio GT21, Force, Police, Pro -Taurus PT92 -Walther P99

cod.  
**SA25**

**FONDINA IN CORDURA CON PATTINA**

Fondina in cordura con pattina. Chiusura a camerella.

**CORDURA BELT FLAP HOLSTER**

Cordura belt flap holster. Band belt support.

**DISPONIBILE PER / AVAILABLE FOR**

SA250 per L/Auto - SA251 per M/Auto SA252 per L/Auto Compact

cod.  
**SC1**

**FONDINA CON PATTINA**

Fondina con pattina. Prolunga passante con 2 Bottoni. Porta caricatore.

**LEATHER BELT FLAP HOLSTER**

Leather belt flap holster, amovable double snap belt support. Magazine case.

**DISPONIBILE PER / AVAILABLE FOR**

Beretta 81, 84, 85

cod.  
**SA26**

**FONDINA CON PATTINA**

Fondina in cordura con pattina. Chiusura a bottone.

**LEATHER BELT FLAP HOLSTER**

Cordura belt flap holster with snap closure.

**DISPONIBILE PER / AVAILABLE FOR**

SA260 per L/Auto - SA261 per M/Auto SA262 per L/Auto Compact



cod.  
**4AV04****CORPETTO ALTA VISIBILITÀ**

2 striscie rifrangenti a norma, elastici laterali. Chiedere per lista scritte disponibili.

**HIGH VISIBILITY BIBS**

Double refracting bands, elastic lace. Ask for available wordings.

taglie / sizes: I, II

cod.  
**4AV15****CORPETTO ALTA VISIBILITÀ**

2 striscie rifrangenti a norma. Portaradio tasche multiuso e scritta rifrangente.

**HIGH VISIBILITY VEST**

Double refracting bands. Two front pockets, radio case, multiutility pocket, refracting word.

taglie / sizes: S, M, L, XL

cod.  
**5AR404****CORPETTO RIFRANGENTE**

con elastici laterali. Chiedere per lista scritte disponibili.

**REFRACTING BIBS**

Elastic lace. Ask for available wordings.

taglie / sizes: I, II

cod.  
**1WG****PORTAFOGLIO/PORTA TESSERA**

con porta placca estraibile in pelle soft e tagli porta carte di credito. Chiedere per lista placche disponibili.

**SOFT LEATHER HORIZONTAL BADGE/ID WALLET**

Various compartments, with badge holder removable. Ask for available badges.

cod.  
**1WE****PORTAFOGLIO/PORTA TESSERA**

Con porta placca estraibile in pelle e tagli porta carte di credito. Chiedere per lista placche disponibili.

**LEATHER HORIZONTAL BADGE/ID WALLET**

Various compartments, with badge holder removable. Ask for available badges.

cod.  
**AP4****CORPETTO GABARDINA**

Colore blu, elastici laterali. Chiedere per lista scritte disponibili.

**GABARDINE BIBS**

Elastic lace. Ask for available wordings.

taglie / sizes: I, II

cod.  
**AP7****CORPETTO NYLON CON CAPPUCCIO**

colore Blu. Elastici laterali. Taglia unica. Chiedere per lista scritte disponibili.

**NYLON BIBS WITH HOOD**

Elastic lace. Only one size. Ask for available wordings.

cod.  
**1WD****PORTA PLACCA/PORTA TESSERA**

Con tasca portafoglio in pelle. Tagli porta carte di credito. Chiedere per lista placche disponibili.

**LEATHER BADGE/ID WALLET**

With various compartments. Ask for available badges.

cod.  
**1WF****PORTA PLACCA E PORTA TESSERA UNIVERSALE**

In pelle. Da collo con catenella.

**UNIVERSAL LEATHER ID/BADGE HOLDER**

With chain.

cod.  
**4AV01****MANICOTTI ALTA VISIBILITÀ**

2 striscie rifrangenti a norma. Con elastici.

**HIGH VISIBILITY SLEEVE**

Two reflective bands. Elastic retention.

cod.  
**4AV03****GHETTE ALTA VISIBILITÀ**

2 striscie rifrangenti a norma. Con cerniera.

**HIGH VISIBILITY GAITERS**

Two reflective bands, zip clousure.

cod.  
**4AV00****COPRIBERRETTO ALTA VISIBILITÀ**

2 striscie rifrangenti a norma. Finestra trasparente.

**TWO REFLECTIVE BANDS**

Elastic retention. Badge window.

taglie / sizes: I, II

cod.  
**7R700****COPRIBERRETTO RIFRANGENTI**

Con finestra trasparente.

**REFLECTIVE BERET COVER**

Elastic retention. Badge window.

taglie / sizes: I, II

cod.  
**7R701****MANICOTTI RIFRANGENTI**

Con elastici.

**REFLECTIVE SLEEVE.**

Elastic retention.

cod.  
**1WB****PORTA PLACCA**

In pelle. Da cintura con passante o da collo con catenella. Chiedere per lista placche disponibili.

**LEATHER BADGE HOLDER**

Two uses: with chain or belt loop. Ask for available badges.

cod.  
**1WA****PORTA PLACCA**

In pelle. Da cintura con clip. Chiedere per lista placche disponibili.

**LEATHER BADGE HOLDER**

With belt clip. Asks for available badges.

cod.  
**1V87****BORSELLO**

Pelle 25x18 cm con doppio scomparto, chiusura tuck. Disponibile anche a un solo scomparto Art. 1V86

**LEATHER HANDBAG**

25x18 sizes, double compartments. Brass buckle closure.

Available also with one only compartment Art. 1V86

cod.  
**1V83****BORSELLO MOD. TOSCANA**

Pelle 26x20 cm, chiusura tuck, con bretella.

**LEATHER HANDBAG**

26x20 sizes, brass buckle closure, with adjustable sling.

cod.  
**1V77****BORSELLO MOD. LOMBARDIA**

Pelle 30x22 cm, chiusura tuck, con bretella rifrangente.

**LEATHER HANDBAG**

30x22 cm sizes, brass buckle closure. With adjustable sling.

cod.  
**2V7****CINTURA CANAPA FIBBIA A STROZZO**

Disponibili in altezza 30 o 40 mm. Chiedere per lista fibbie con stemma disponibili.

**CANVAS BELT**

Adjustable iron buckle. Available 30/40 mm high. Ask for available badges.





**VEGA UNDER SHIRT HOLSTER È UN SISTEMA DI PORTO OCCULTO CHE PUÒ ESSERE USATO SIA CON ARMI MA ANCHE PER IL PORTO DI DOCUMENTI, STRUMENTI ED ALTRO**

Il sistema prevede una maglietta intima in tessuto antisudore e traspirante sulla quale sono ricavate 4 tasche rinforzate in tessuto traspirante-alveolare-imbottito. Le due tasche superiori in corrispondenza una a destra e l'altra a sinistra sono adatte ad ospitare una arma anche di grandi dimensioni. Le due tasche inferiori una a destra (divisa in due parti) ed una a sinistra possono contenere più oggetti come: Porta caricatori, Coltello pieghevole, Torcia, Manette od un qualsiasi accessorio che abbia queste dimensioni. VEGA Shirt-Holster è disponibile nelle seguenti taglie e colori: per Nero I, II, III, IV e per Bianco I, II, III.

**VEGA UNDER SHIRT HOLSTER IS A CARRY CONCEALMENT SYSTEM WHERE IT IS POSSIBLE INTRODUCE PISTOLS AS DOCUMENTS, RADIO AND DIFFERENT ACCESSORIES.**

Shirt is constructed in a microfiber fabric treated with an antimicrobial/dry quickly/odor control treatment. 4 reinforced pockets in mesh padded fabric. Two big pockets on the right and left sides just for to carry a pistol (medium and large auto). Two small pockets on the right and left sides just for to carry magazines, knives, flash light, handcuffs and all object of similar dimensions. Vega Shirt Holster is available in black or white colors. Sizes: black I, II, III, IV - white I, II, III.



**VEGA UNDER BOX HOLSTER È UN SISTEMA DI PORTO OCCULTO CHE PUÒ ESSERE USATO SIA CON ARMI MA ANCHE PER IL PORTO DI DOCUMENTI, STRUMENTI ED ALTRO**

Il sistema prevede BOXER in tessuto antisudore e traspirante, sul retro sono cucite 2 parti in ELASTICO rinforzato. Ciascuna parte è suddivisa in due tasche: la prima adatta al porto di un' arma di medie e grandi dimensioni, la seconda adatta al porto di un caricatore/coltello. Tutte le parti a contatto con l' arma sono in tessuto traspirante imbottito rinforzato per un miglior confort. VEGA Boxer-Holster è disponibile in 3 taglie: I, II e III. Disponibile in colore Bianco e Nero.

**VEGA UNDER BOX HOLSTER IS A CARRY CONCEALMENT SYSTEM WHERE IT IS POSSIBLE INTRODUCE PISTOLS AS DOCUMENTS, RADIO**

and different accessories. The Boxer is constructed in a microfiber fabric treated with an antimicrobial/dry quickly/odor control treatment. 4 reinforced pockets in Strong Elastic. Two pockets on the right and left sides just for to carry a Pistol (Medium and Large auto). Two small pockets on the right and left sides just for to carry Magazines, Knives, Flash light, Handcuffs and all object of similar dimensions. Vega BOXER-Holster is available in 3 sizes: I, II and III. Available in White or Black color.



**FASCIA ELASTICA MULTITASCHE**

Fascia elastica multi-tasche per il porto di pistola, manette, porta caricatori. Tasca generica con cerniera. Taglie I, II.

**ELASTIC BELLY BAND**

Elastic belly band, pistol holster, handcuffs case, double magazine case. General pocket with zip. Sizes I, II.

**DISPONIBILE PER / AVAILABLE FOR**  
L/Auto - L/Auto Compact - M/Auto



**FASCIA ELASTICA MULTI TASCHE**

Per porto di arma corta, bastone retrattile, telefonino, caricatori, coltello ed altri accessori. In elastico rinforzato colore chiaro, regolazione tramite velcro. Taglie I, II

**MULTI POCKET ELASTIC BELLY BAND**

To carry Handgun, expandable baton, mobile phone, magazines, knife and other accessories. In reinforced, Light colour elastic, velcro adjustment. Sizes I, II.

**DISPONIBILE PER / AVAILABLE FOR**  
L/Auto - L/Auto Compact - M/Auto



# TACTICAL - HOLSTERS

- TACTICAL THIGH HOLSTERS - FONDINE TATTICHE COSCIALI - PAG. 48/49
- THIGH HOLSTERS FOR PISTOLS MOUNT LIGHT OR LASER
- - FONDINE COSCIALI PER PISTOLE CON TORCE O LASER - PAG. 50
- THIGH CORDURA HOLSTERS - FONDINE COSCIALI IN CORDURA - PAG. 51
- CORDURA TACTICAL/MILITARY HOLSTERS - FONDINE TATTICHE/MILITARI IN CORDURA - PAG. 52
- NYLON TACTICAL/MILITARY HOLSTERS AND ACCESSORIES
- - FONDINE ED ACCESSORI NYLON TATTICI/MILITARI - PAG. 53
- CORDURA TACTICAL/MILITARY HOLSTERS - FONDINE TATTICHE/MILITARI IN CORDURA - PAG. 54
- HOLSTERS FOR PISTOLS MOUNT LASER OR TACTICAL LIGHTS
- - FONDINE PER ARMI CON TORCIA TATTICA O LASER - PAG. 55
- SHOULDER MODULAR SYSTEM - SISTEMA MODULARE ASCELLARE - PAG. 56/57
- MOLLE COMPATIBLE HOLSTERS - FONDINE MOLLE COMPATIBILI - PAG. 58

cod.  
**SHWL8****FONDINA IN POLIMERO STAMPATO AD INIEZIONE CON DOPPIO SISTEMA DI SICURA.**

1) Agisce sulla parte superiore dell'arma. Premendo la leva apposita la parte ruotante si apre lasciando libero il passaggio superiore.  
2) Agisce sul ponticello dell'arma. Entra automaticamente all'inserimento dell'arma in fondina e si disinserisce tenendo premuta con il dito medio la leva posta sotto l'impugnatura dell'arma. La fondina presenta una vite per la regolazione della ritenzione della fondina sull'arma. La fondina è montata su un kit cosciale stampato ad iniezione. La piattaforma cosciale presenta 4 fessure per l'inserimento di accessori tipo molle, 2 ruote dentate per l'inserimento di porta caricatori tipo 8MH00, e 6 serie di fori per l'inserimento di accessori tramite viti (vedi pag. 12). Il sistema cosciale ha due fasce in elastico con binari antiscivolo in silicone per l'ancoraggio alla coscia e 2 prolunghe regolabili con fibbie ruotanti per l'attacco al cinturone. (è disponibile anche la versione con singolo attacco alla coscia art. SHWV8).

**HOLSTER IN INJECTION MOULDED POLYMER WITH DOUBLE SAFETY SYSTEM**

1) Acts on the top part of the weapon. By pressing the lever, the swivel part opens leaving the upper passage free.  
2) Acts on the trigger guard of the weapon. Automatically activated when the weapon is inserted in the holster and deactivated by keeping the middle finger pressed under the grip of the weapon. The holster has a screw for adjusting the retention of the weapon in the holster. The holster is fitted to an injection moulded thigh kit. The thigh support has 4 slits for inserting molle type accessories, 2 moulded hubs for inserting magazine cases type 8MH00 and 6 series of holes for the insertion of accessories using screws (see pag. 12). The thigh system has two elastic straps with non-slip bands in silicone for anchorage to the thigh and 2 adjustable extensions with rotating buckles for attachment to the belt. (also available in the version with single attachment to the thigh art. SHWV8).

AVAILABLE COLOURS - COLORI DISPONIBILI



Nero/Black

Verde/OD green

Coyote tan.

AVAILABLE FOR - DISPONIBILI PER

Beretta 92/98, -Taurus PT92 -Sig Sauer 2022 -H&amp;K USP Stand. &amp; Compact -Glock 19/22/17/23/18

8MH00 COMPATIBLE  
- COMPATIBILE CON 8MH008MH00 - Porta caricatore.  
8MH00 - Magazine case.serie  
**SHWN8**Attacco cintura singolo  
Single belt attachserie  
**VKL8****FONDINA COSCIALE CON PIATTAFORMA MODULARE**

Doppio attacco cintura con fibbia rotativa per agevolare il movimento, fascia cosciale doppia in elastico rinforzato con tripla banda in silicone antiscivolo. Fondina in polimero con sistema di sicurezza rotativo, foderata internamente per l'assorbimento del rumore e per la protezione dell'arma. Piattaforma cosciale in polimero termoformato. Colori disponibili: nero, verde, coyote.

**THIGH HOLSTER WITH MODULAR PLATFORM**

Double belt loops with turn buckle for a better movement, double no slip elastic leg strap. Polymer holster with inside lining for a gun protection, turn safety lace. Thermo molded thigh platform. Colors: Black, Green, Coyote.

serie  
**VKC8****FONDINA COSCIALE COMPATTA.**

Attacco cintura con fibbia rotativa per agevolare il movimento, fascia cosciale singola in elastico rinforzato con tripla banda in silicone antiscivolo. Fondina in polimero con sistema di sicurezza rotativo, foderata internamente per l'assorbimento del rumore e per la protezione dell'arma.

**COMPACT THIGH HOLSTER, BELT LOOP**

With turn buckle for a better movement, single no slip elastic leg strap. Polymer holster with inside lining for a gun protection, turn safety lace. Colors: black, green, coyote.

AVAILABLE COLOURS - COLORI DISPONIBILI



Nero/Black

Verde/OD green

Coyote tan.

AVAILABLE FOR - DISPONIBILI PER

Beretta 92/98, PX4 -Taurus PT92 -Sig Sauer 2022, 226 con rail -H&amp;K USP Standard &amp; Compact, P30 -Glock 19/22/17/23/18 - 1911' S -S&amp;W M&amp;P -Walther P99, P99Q, PPO -Tanfoglio Police/Pro

serie  
**VKV8****FONDINA COSCIALE CON PIATTAFORMA MODULARE**

Attacco singolo cintura regolabile, fascia cosciale doppia in elastico rinforzato con tripla banda in silicone antiscivolo. Fondina in polimero con sistema di sicurezza rotativo, foderata internamente per l'assorbimento del rumore e per la protezione dell'arma. Colori disponibili: nero, verde, coyote

**THIGH HOLSTER WITH MODULAR PLATFORM**

Adjustable belt loop, double no slip elastic leg strap. Polymer holster with inside lining for a gun protection, turn safety lace. Thermo molded platform with holes molle compatible. Colors: black, green, coyote.

serie  
**VKN8****FONDINA COSCIALE CON PIATTAFORMA MODULARE**

Doppio attacco cintura con fibbia rotativa per agevolare il movimento. Fascia cosciale doppia in elastico rinforzato con tripla banda in silicone antiscivolo. Fondina in polimero con sistema di sicurezza rotativo, foderata internamente per l'assorbimento del rumore e per la protezione dell'arma. Piattaforma cosciale con asole per ancoraggio accessori tipo molle e fori per attacco accessori con viti. Colori disponibili: nero, verde, coyote.

**THIGH HOLSTER WITH MODULAR PLATFORM**

Double belt loops with turn buckle for a better movement, double no slip elastic leg strap. Polymer holster with inside lining for a gun protection, turn safety lace. Injection molding platform with holes molle compatible and multi attach. points for screws accessories. Colors: black, green, coyote.



VKLZ8



### FONDINA IN POLIMERO TERMOFORMATO PER ARMI CON TORCIA TATTICA E/O LASER

Il sistema di sicurezza è del tipo a laccio rotativo. La parte posteriore della fondina, in coincidenza con il ponticello dell'arma, è formata da due parti in gomma e cordura ed è regolabile secondo la tipologia di luce tattica e/o laser inserita sull'arma. La fondina presenta una vite per la regolazione della ritenzione inferiore sull'arma. La fondina è montata su un kit cosciale stampato ad iniezione. La piattaforma cosciale presenta 4 fessure per l'inserimento di accessori tipo molle, 2 ruote dentate per l'inserimento di porta caricatori tipo 8MH00, e 6 serie di fori per l'inserimento di accessori tramite viti (vedi pag. 12). Il sistema cosciale ha due fasce in elastico con binari antiscivolo in silicone per l'ancoraggio alla coscia e 2 prolunghie regolabili con fibbie ruotanti per l' attacco al cinturone (è disponibile anche la versione con attacco a cintura art. VKZ8 vedi figura al lato).

### THERMO MOLDING POLYMER HOLSTER FOR PISTOL WITH FLASHLIGHT OR/AND LASER

Easy action safety system on the top. Retention screw on the lower part of the pistol. Two adjustable parts in rubber and cordura at the point of the trigger guard according the model of flashlight or/and laser mounted on the pistol. Polymer thigh platform with 4 holes to mount Molle System accessories. 2 points to insert the magazine cases 8MH00 and 6 holes to insert accessories with screws. Dual no-slip leg straps and dual adjustable thigh extension with swivel buckles. (Available also with belt support VKZ8 see the picture to the side).

DISPONIBILE PER / AVAILABLE FOR  
-Glock 19/22/17/23/18 e simili



serie  
VKZ8

Versione con supporto cintura  
Belt support version.

serie  
PA280



### FONDINA COSCIALE TACTICAL PER ARMI CON TORCE TATTICHE O PUNTATORI LASER REGOLABILE

Sgancio rapido con sicura, porta caricatore di riserva con pattina regolabile. Fasce cosciali con doppio binario antiscivolo, fibbia di sicurezza a tre pulsanti. Posizione cosciale altezza regolabile o altezza cintura senza prolunga e fasce cosciali.

### ADJUSTABLE TACTICAL THIGH HOLSTER FOR PISTOL WITH FLASHLIGHT OR LASER

Quick release with safety lace, adjustable and removeable third safety tubolar/elastic system. Adjustable flap magazine case. Two different positions: on the leg adjustable high or direct on the belt without thigh support and bands. Thigh support with 3 points safety buckle. No slip bands.

DISPONIBILE PER / AVAILABLE FOR  
L/Auto - L/Auto Compact

cod.  
PA270



### FONDINA COSCIALE TACTICAL IN CORDURA

Fondina cosciale in cordura, sgancio rapido con sicura. Terza sicura regolabile ad elastico ed asportabile. Porta caricatore di riserva con pattina regolabile. Fasce cosciali con doppio binario antiscivolo. Fibbia di sicurezza a tre pulsanti. Posizione cosciale altezza regolabile o altezza cintura senza prolunga e fasce cosciali.

### TACTICAL CORDURA THIGH HOLSTER

Tactical thigh holster in cordura, quick release with safety lace, adjustable and removeable. Third safety tubolar/elastic system. Adjustable flap magazine case. Two different positions: on the leg adjustable high or direct on the belt without thigh support and bands. Thigh support with 3 points safety buckle. No slip bands.

DISPONIBILE PER / AVAILABLE FOR  
L/Auto -> PA270 - L/Auto Compact -> PA271

serie  
PA2



### FONDINA COSCIALE TACTICAL IN CORDURA

Fondina cosciale tactical in cordura. Sgancio rapido con sicura. Fascia cosciale avvolgente per un maggiore comfort. Predisposta per l'inserimento di porta caricatore.

### TACTICAL CORDURA THIGH HOLSTER

Tactical cordura thigh holster. Quick release with second safety lace, padded strap on the holster for greater comfort and better stability. Possibility to insert magazine case.

DISPONIBILE PER / AVAILABLE FOR  
L/Auto - L/Auto Compact - M/Auto

serie  
FPA2



### FONDINA COSCIALE IN CORDURA TERMOFORMATATA

Fondina cosciale in cordura termoformata, sgancio rapido con sicura, fascia cosciale avvolgente. Predisposta per l'inserimento porta caricatore.

### TACTICAL MOLDED CORDURA THIGH HOLSTER

Tactical molded cordura thigh holster, adjustable quick release with safety system "Vega Stop snap", padded strap on the holster for greater comfort and better stability. Possibility to insert magazine case.

DISPONIBILE PER / AVAILABLE FOR  
L/Auto - L/Auto Compact





#### FONDINA MILITARE MODULARE IN CORDURA NATA DALLA COLLABORAZIONE CON L'ESERCITO ITALIANO

Ambidestra. Sistema di sicurezza regolabile con possibilità di blocco dello sgancio. Elastico di ritenzione sull'impugnatura removibile. Porta caricatore frontale con pattina regolabile. Possibilità di introdurre la fondina sulla sua piattaforma cosciale art. 2KM02.

#### CORDURA MODULAR MILITARY HOLSTER, BORN FROM A COLLABORATION WITH THE ITALIAN MILITARY CORP.

Ambidextrous. Adjustment thumb snap lace with safety closure. Pistol grip elastic retention. Magazine case with adjustable flap. Belt and all Molle Platforms compatible. Compatible with thigh kit item 2KM02

DISPONIBILE PER / AVAILABLE FOR  
L/Auto -> MM200 - L/Auto Compact MM2003



#### PIATTAFORMA COSCIALE MODULARE PER FONDINA MILITARE MM2

Prolunga cosciale regolabile con fibbia di sicurezza. Lacci per coscia con doppi binari antiscivolo.

#### MODULAR THIGH PLATFORM FOR MM2 HOLSTER

Adjustable Attach. Belt Lace with Safety Buckle. Thigh Laces with double No-Slip raws.



#### FONDINA MILITARE IN CORDURA E POLIMERO A INIEZIONE FONDINA MILITARE AMBIDESTRA CON PATTINA A SGANCIO RAPIDO E PASSANTE AMOVIBILE IN ACCIAIO.

Asole per cinture di altezza 4 cm. Bacchetta di pulizia della canna inserita nella fessura frontale. Copertura del ponticello dell'arma. Possibilità di inserimento dello sgancio rapido (incluso). Optional: kit cosciale 2K13, kit ascellare 2K11.

#### CORDURA MILITARY HOLSTER REINFORCED WITH POLYMER INSERT

Cordura military ambidextrous holster reinforced with polymer insert, quick release flap, amovible steel belt loop, belt loops for 4 cm belt use, barrel cleaning stick inserted in front side, possibility to insert the quick release (included). Possible optional: thigh kit item 2K13 and shoulder kit 2K11.

DISPONIBILE PER / AVAILABLE FOR  
L/Auto - L/Auto Compact

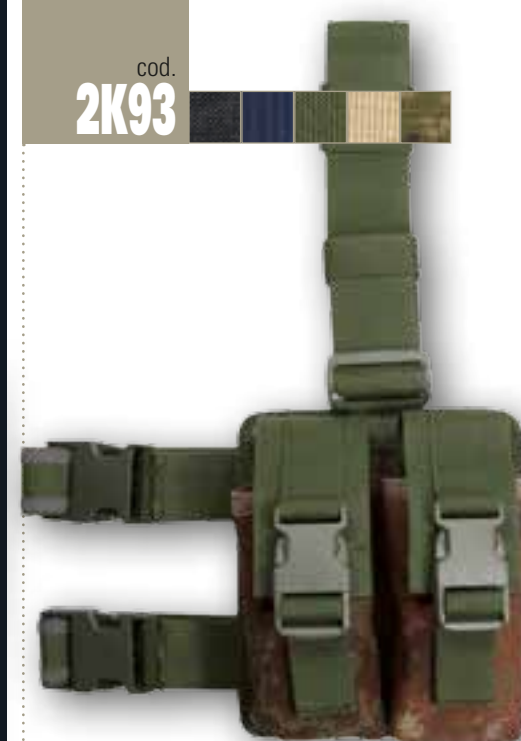

#### KIT COSCIALE PER QUATTRO CARICATORI, DOPPIO USO

AR70/90, M16, supporto cosciale amovibile per l'uso direttamente in cintura tramite doppi passanti, doppi nastri cosciali antiscivolo. Pattine regolabili in altezza e amovibili. Divisorio interno in elastico.

#### FOUR MAGAZINE AR70/90

Four magazine AR70/90, M16 tactical thigh pouch made in cordura. Padded on the back. You can use without the leg system direct on the belt with double belt loops. No-slip leg straps, cover flaps adjustable and removable. Elastic inside dividing.

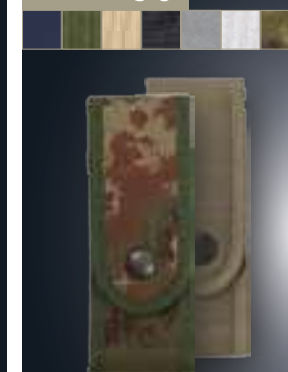

#### PORTACARICATORE

In cordura con passante a nastro regolabile a velcro.

#### MAGAZINE HOLDER

Cordura magazine case, adjustable nylon belt loop.

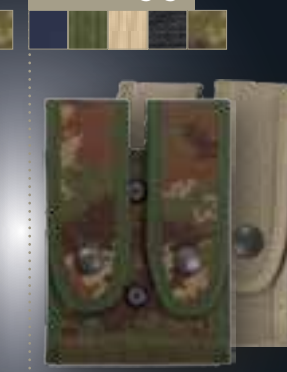

#### PORTACARICATORE DOPPIO

In cordura con passante in polimero. Due posizioni: orizzontale o verticale.

#### DOUBLE MAGAZINE HOLDER

Cordura double magazine case. Plastic belt loop horizontal or vertical positions. Retention screws.



Kit cosciale.  
Thigh kit.



serie  
**MB220L**



#### FONDINA MILITARY IN CORDURA E POLIMERO AD INIEZIONE

Stesse caratteristiche della fondina MB2 ma con pattina a completa copertura dell'impugnatura.

#### CORDURA MILITARY HOLSTER REINFORCED WITH POLYMER INSERT

Same characteristics of MB2 holster but with the complete cover of the pistol grip.

DISPONIBILE PER / AVAILABLE FOR  
L/Auto

cod.  
**2K11**



Kit ascellare per MB2/MB220L in nastro e Polimero. Possibilità di inserimento portacaricatore.

Nylon shoulder kit for MB2/MB220L, possibility to insert the magazine case.

serie  
**MB2**



#### FONDINA MILITARY IN CORDURA E POLIMERO AD INIEZIONE

Fondina military ambidestra in cordura e polimero ad iniezione. Pattina a sgancio rapido. Passante amovibile in acciaio. Asole per cinture h 4 cm. Bacchetta di pulizia della canna inserita nella fessura frontale. Copertura del ponticello dell'arma. Possibilità di inserimento dello sgancio rapido (incluso). Optional: kit cosciale 2K13, kit ascellare 2K11.

#### CORDURA MILITARY HOLSTER REINFORCED WITH POLYMER INSERT

Cordura military ambidextrous holster reinforced with polymer insert, quick release flap, amovable steel belt loop, belt loops for 4 cm belt use, barrel cleaning stick inserted in front side, possibility to insert the quick release (included). Possible optional: thigh kit item 2K13 and shoulder kit 2K11.

DISPONIBILE PER / AVAILABLE FOR  
L/Auto - L/Auto Compact

cod.  
**2K13**



Kit Cosciale per MB2/MB2L in cordura rinforzato con polimero. Nastro antiscivolo. Altezza regolabile. Possibilità di inserimento portacaricatore.

Thigh kit for MB2/MB2L in cordura and polymer thigh kit for MB2/MB220L. No slip webbing, adjustable high, possibility to insert the magazine case.

serie  
**M2**



#### FONDINA IN CORDURA E POLIMERO AD INIEZIONE

Pattina chiusa a velcro e passante in polimero con doppio bottone. Possibilità di inserimento di sicura a nastro (incluso). Optional: kit cosciale 2K10.

#### CORDURA HOLSTER REINFORCED WITH POLYMER INSERT

Flap velcro closure, polymer belt loop with double snaps. Possibility to insert the safety lace. Optional Kit thigh system 2K10.

DISPONIBILE PER / AVAILABLE FOR  
L/Auto - L/Auto Compact - M/Auto - Rev. 4", 6", Desert Eagle

serie  
**MA2**



#### FONDINA MILITARY IN CORDURA E POLIMERO AD INIEZIONE

Fondina military multiuso in cordura. Pattina chiusa con bottone e passante in nastro. Posizione: a cintura, cosciale tramite passante interno, ascellare tramite bretella in nastro (inclusa).

#### CORDURA HOLSTER REINFORCED WITH POLYMER INSERT

Cordura military holster, flap with snap closure, nylon belt loop. You can use closed on the belt, open on the Leg or as shoulder holster with a webbing sling (included).

DISPONIBILE PER / AVAILABLE FOR  
L/Auto - XL/Auto - Rev. 4", 6"

serie  
**LM2**



#### FONDINA TATTICALE REGOLABILE

Per armi con torce tattiche e/o laser. Ambidestra. In cordura e polimero ad iniezione, pattina a sgancio rapido, passante amovibile in acciaio, asole per cinture h 4 cm, bacchetta pulizia canna inserita nella fessura frontale. Possibilità di Inserimento sgancio rapido (incluso). Optional: kit cosciale 2K13.

#### ADJUSTABLE CORDURA TACTICAL HOLSTER

For pistol with flashlights or laser, ambidextrous, reinforced with polymer insert, quick release flap, movable steel belt loop, belt loops for 4cm. belt use, barrel cleaning stick inserted in front side, possibility to insert the quick release (included). Possible optional: thigh kit item 2K13.

DISPONIBILE PER / AVAILABLE FOR  
L/Auto - L/Auto Compact

serie  
**L02**



#### FONDINA ASCELLARE ORIZZONTALE IN CORDURA IMBOTTITA

Adatta a pistole con e senza torce tattiche e/o laser, sistema di nastri per l'ancoraggio di accessori, chiusura con sicura regolabile tramite velcro, nastro di fissaggio amovibile alla cintura per una migliore stabilità, doppio porta caricatore per pistola, attacchi rotativi.

#### CORDURA HORIZONTAL SHOULDER HOLSTER

For pistol with or without flashlight or/and laser, modular ribbons system for attach of others accessories, double safety closure, removable belt strap for a better stability, double magazines cases, rotative buckles for shoulder system.

DISPONIBILE PER / AVAILABLE FOR L/Auto - L/Auto Compact

serie  
**LT2**



#### FONDINA DA CINTURA

in cordura. La particolare regolazione della parte inferiore la rende adattabile ad armi con o senza torcia tattica o laser. Sgancio rapido regolabile con sicura più seconda sicura sul ponticello. Techno passante. Posizione: inclinata fianco destro o cross draw.

#### CORDURA BELT HOLSTER

Thanks to the adjustable under part you can use it with pistol without or with laser or tactical flashlight. Adjustable quick release and second safety lace on the trigger guard. TECHNO belt loop two uses: inclined on the right side or cross draw position.

DISPONIBILE PER / AVAILABLE FOR  
L/Auto - L/Auto Compact



2SAM50

**SPALLACCIO S.A.M.**

Spallaccio S.A.M. per "Sistema Ascellare Modulare" anatomico, regolazione centrale tramite velcro, materiale tridimensionale alveolare ad alta respirabilità, nastri regolabili con ingresso fibbia rotativa adattabile a tutti gli accessori della serie 2SAM.

**ANATOMIC MODULAR SHOULDER SYSTEM "S.A.M."**

Adjustable on the back with velcro, special 3D knit spacer fabric for airflow and cooling effect. Adjustable webbing with rotative buckle compatible with all the accessories of the 2SAM series.

serie  
2SAM40**FONDINA ASCELLARE ORIZZONTALE IN CORDURA IMBOTTITA**

Dotata di sistema di nastri per l'ancoraggio di accessori, chiusura con sicura regolabile tramite velcro, elastico di ritenzione sull'impugnatura.

**CORDURA HORIZONTAL SHOULDER HOLSTER**

Modular ribbons system for attach of others accessories. Thumb snap closure with safety system, elastic retention on the pistol grip.

DISPONIBILE PER / AVAILABLE FOR L/Auto - L/Auto Compact

serie  
2SAM41**FONDINA ASCELLARE VERTICALE IN CORDURA IMBOTTITA**

Adatta a pistole senza e con torce tattiche e/o laser, sistema di nastri per l'ancoraggio di accessori, chiusura con sicura regolabile tramite velcro, nastro di fissaggio pettorale amovibile per una migliore stabilità.

**CORDURA VERTICAL SHOULDER HOLSTER**

For pistols with or without flashlight or/and laser, modular ribbons system for attach of others accessories, double safety closure, removable sternum strap for a better stability.

DISPONIBILE PER / AVAILABLE FOR L/Auto - L/Auto Compact

# 2SAM



2SAM è un sistema ascellare modulare studiato dalla Vega Holster per dare l'opportunità a ciascun operatore di poter intercambiare i vari accessori sulla stessa piattaforma ascellare secondo l'esigenza operativa del momento. Il sistema fa uso di apposite fibbie rotative in Polimero che oltre a rendere più confortevole il porto danno la possibilità di agganciare e sganciare facilmente tutti i vari componenti. Tutte le tasche sono in Cordura disponibile in due varianti di colore Nero o Verde.

2SAM is a modular shoulder system studied from the Vega Holster to give the opportunity to every operator to interchange the various accessories on the same shoulder platform following the operative at the moment. The system uses opposite rotator fibbers in Polymer that others render more comfortable the ports give the possibility of attach and detach easily all the variant components. All pockets are Cordure in two variants of the colours Black or Green.

serie  
2SAM28**PORTA CARICATORE 2 POSTI**

Per M4/AR70-90. Chiusura regolabile tramite velcro. Elastico di ritenzione.

**2 M4/AR70-90 MAGAZINES CASES.**

Velcro adjustable closures. Elastic retention.

serie  
2SAM26**TRE PORTACARICATORI/PILA/ COLTELLO**

Chiusura regolabile tramite velcro. Elastico di ritenzione.

**THREE MAGAZINE/ FLASHLIGHTS/KNIFES POUCHS**

Velcro adjustable closures. Elastic retention.

serie  
2SAM27**PORTACARICATORE /PILA/ COLTELLO PIÙ PORTA MANETTE**

Chiusura regolabile tramite velcro. Elastico di ritenzione.

**MAGAZINE/FLASHLIGHT/ KNIFE POUCH AND HANDCUFFS CASE.**

Velcro adjustable closures, elastic retention.

serie  
2SAM29**PORTACARICATORE/TORCIA PIÙ TASCA PER BASTONE ESTENSIBILE**

Chiusura regolabile tramite velcro. Elastico di ritenzione.

**MAGAZINE/FLASHLIGHT CASE AND EXPANDABLE BATON POUCH**

Velcro adjustable closures, elastic retention.

serie  
2SAM30**PIATTAFORMA MODULARE**

Per accessori con passanti per sistema a molle o simili.

**UNIVERSAL MODULAR PLATFORM**

Compatible with molle or similar systems.

serie  
2SAM20**PORTA RADIO CON PORTA CARICATORE/TORCIA**

Regolazione tramite velcro.

**ELASTICO DI RITENZIONE.**

Magazine/flashlight and radio case. Velcro adjustable closures. Elastic retention.



**FONDINA IN POLIMERO STAMPATO IN TERMOFORMATURA**

Sistema di ritenzione tramite doppia frizione sul ponticello e vite di regolazione per la ritenzione dell'arma. Piattaforma posteriore in triplice accoppiato (polimero, cordura e tessuto alveolare) con sistema passante tipo MOLLE per l'inserimento su piattaforme tattiche o cinture Molle compatibili.

**THERMO MOLDING POLYMER HOLSTER**

Trigger guard molded shape for retention and retention screw on the barrel. Triple lined platform (polymer, cordura and alveolar cloth) for Molle tactical platform and belt.

**DISPONIBILE PER / AVAILABLE FOR**

Beretta 92/98 -Taurus PT92 -Sig Sauer 2022, Sig 226 with Rail -H&K USP Compact -Glock 19/22/17/23/18, -Colt 1911'S

**FONDINA IN POLIMERO STAMPATO IN TERMOFORMATURA**

Sistema di sicurezza del tipo a laccio rotativo e vite di regolazione per la ritenzione dell'arma. Passante del tipo a nastro con rinforzo in polimero nel punto di avvvitamento fondina, i due passanti laterali sono chiudibili ed apribili tramite velcro per un miglior inserimento su cinture di varie altezze e sulle piattaforme di tipo molle.

**THERMO MOLDING POLYMER HOLSTER**

Easy action safety system on the top and retention screw on the barrel. Reinforced belt loop in the screws point. Two opening and closing side loops by Velcro for a better attachment on belts or Molle platforms.

**DISPONIBILE PER / AVAILABLE FOR**

Beretta 92/98, PX4 -Taurus PT92 -Sig Sauer 2022, 226 con rail -H&K USP Standard & Compact, P30 -Glock 19/22/17/23/18 -Colt 1911'S -S&W M&P -Walther P99, P99Q, PPQ

**FONDINA IN POLIMERO STAMPATO IN TERMOFORMATURA**

Doppia vite di regolazione per la ritenzione dell'arma sul ponticello e sulla canna. Montata su adattatore Molle in polimero con varie possibilità di inclinazioni.

**THERMO MOLDING POLYMER HOLSTER**

Double retention screws operating on the jumper and the barrel. Mounted on a Polymer Molle platform with adjustable angle.

**DISPONIBILE PER / AVAILABLE FOR**

Beretta 92/98, PX4 -Taurus PT92 -Sig Sauer 2022, 226 con Rail -H&K USP Standard & Compact, P30 -Glock 19/22/17/23/18 -Colt 1911'S -Walther P99.



# CONCEALMENT - HOLSTERS

- CONCEALMENT AND SHOULDER SHOCKWAVE HOLSTERS

- - FONDINE CONCEALMENT ED ASCELLARI SHOCKWAVE - PAG. 60

- POLYMER HOLSTERS - FONDINE IN POLIMERO - PAG. 61/65

- LEATHER HOLSTERS - FONDINE IN PELLE - PAG. 66/73

- INSIDE HOLSTERS - FONDINE INTERNE - PAG. 74/77

- MOLDED CORDURA HOLSTERS - FONDINE IN CORDURA TERMOFORMATATA - PAG. 78/80

- CORDURA HOLSTERS - FONDINE CORDURA - PAG. 81

- LEATHER SHOULDER HOLSTERS - FONDINE ASCELLARI PELLE - PAGG. 82/85

- CORDURA SHOULDER HOLSTERS - FONDINE ASCELLARI CORDURA - PAG. 86/87

- ANKLE HOLSTERS - FONDINE CAVIGLIA - PAG. 89

- FUNNY PACK AND CONCEALMENT SYSTEMS - MARSUPI E SISTEMI OCCULTAMENTO - PAG. 90



PATENT PENDING

Sistema di sicurezza inferiore (A)  
Safety system (A)**FONDINA IN SPECIALE POLIMERO STAMPATO AD INIEZIONE ADATTA PER UN USO PROFESSIONALE**

Sistema di sicurezza automatico sul ponticello brevettato. All'inserimento dell'arma in fondina la sicura entra automaticamente mentre per estrarla basta premere con il dito MEDIO la leva che si trova al di sotto dell'impugnatura in posizione naturale. Vite di ritenzione sulla canna. Doppio kit passante incluso nella confezione 8K26 e 8K27. Compatibile con tutti i tipi di kit.

**HOLSTER ADAPTED FOR CONCEALMENT USE IN SPECIAL INJECTION MOLDED POLYMER**

Patented automatic safety mechanism on the trigger guard. When the pistol is inserted in to the holster the safety automatically activates. For removing the firearm pressing the lever found under the pistol grip, with middle finger in a natural position. Retention screw on the barrel. Compatibility with all kits page 63. Double belt loops including (8K26 and 8K27).

**DISPONIBILE PER / AVAILABLE FOR**

Chiedere per versioni mancine / Ask for left version

Beretta 92/96/98 - Glock 17/19/22/23/31/32/37/38w - H&amp;K USP Standard, USP Compact - Sig Sauer 2022



Nero/Black

Verde/OD green

Coyote tan.

**VERSIONE ASCELLARE SHOCKWAVE**

Fondina in polimero stampato ad iniezione con blocco automatico di sicurezza sul ponticello, sistema ascellare in gomma ad alta resistenza stampata ad iniezione e doppio porta caricatori in polimero stampato ad iniezione. Il sistema ascellare è regolabile tramite la fibbia VAS; la piattaforma con ruote dentate permette la regolazione dell'inclinazione dei porta caricatori. Disponibile per le stesse armi della Shockwave concealment.

**SHOCKWAVE SHOULDER VERSION**

Injection molded holster with automatic trigger guard safety mechanism. Injection strong-rubber Shoulder harness with adjustable VAS buckle system. Injection double magazines cases with adjustable angle. Available for the same Shockwave Concealment Pistols.

**DISPONIBILE PER / AVAILABLE FOR**

Chiedere per versioni mancine / Ask for left version

Beretta 92/96/98 - Glock 17/19/22/23/31/32/37/38w - H&amp;K USP Standard, USP Compact - Sig Sauer 2022

8K27  
INCLUDED8K26  
INCLUDED**FONDINA IN POLIMERO STAMPATO AD INIEZIONE**

Vite di regolazione per la ritenzione dell'arma sul ponticello. Doppio Kit passante incluso nella confezione: 8K26 passante con più inclinazioni doppia asola regolabile e 8K27 passante paddle con regolazione dell'inclinazione e dell'altezza cinturaK.

**INJECTION MOLDING POLYMER HOLSTER**

Retention screw on the trigger guard. Double belt loops included: A)Paddle with adjustable inclination and height B)holes belt loop with adjustable inclination and height.

**DISPONIBILE PER / AVAILABLE FOR**

-Walther P99Q, PPO

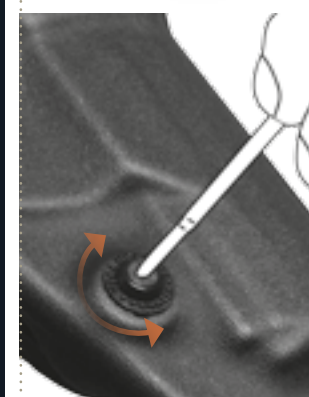

VH "Retention screw"

8K27  
INCLUDED8K26  
INCLUDED**FONDINA ESSENZIALE PER RIDURRE AL MASSIMO GLI INGOMBRI**

•Polimero a spessore maggiorato. •Vite di ritenzione che agisce sul ponticello e sulla canna. •Formatura di tenuta sul ponticello per un maggiore sicurezza. •Doppio sistema passante incluso: A)-paddle con inclinazione ed altezza regolabili; B)-passante asole con inclinazione ed altezza regolabili. •Termoformatura VEGATEK.

**ESSENTIAL HOLSTER TO REDUCE THE OVERALL DIMENSION**

Thicker polymer. Retention screw on the jumper and on the barrel. Trigger guard molded shape for better retention. Double belt loops included: A)Paddle with adjustable inclination and height B)holes belt loop with adjustable inclination and height.

**DISPONIBILE PER / AVAILABLE FOR**

Beretta 92, 96, 98, PX4 standard and compact -Colt 1911'S all sizes -Glock 17, 19, 22, 23, 26, 27, 31, 32, 37, 38 -H&amp;K USP Standard, USP Compact, P30 -Sig Sauer 2022 -Walther P99 last edition

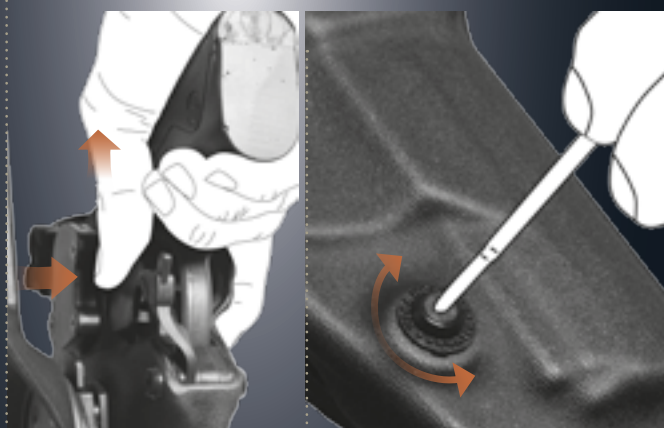

**8K27**  
 INCLUDED

**8K26**  
 INCLUDED

VH "Pull Side"

VH "Retention screw"

**FONDINA IN POLIMERO CON MECCANISMO DI RITENZIONE SUL PONTICELLO.**

All'inserimento dell'arma in fondina la sicura entra automaticamente. Doppio supporto cintura: paddle e passante con asole.

**POLYMER HOLSTER WITH INSIDE SAFETY MECHANISM.**

At the holstering the safety enter automatically. Double belt supports: paddle and standard double holes belt loop.

**DISPONIBILE PER / AVAILABLE FOR**

Beretta PX4/92/98 -Taurus PT92 -Sig Sauer 2022 -H&K USP Stand./Compact/P30 -Glock 19/22/17/23/18.

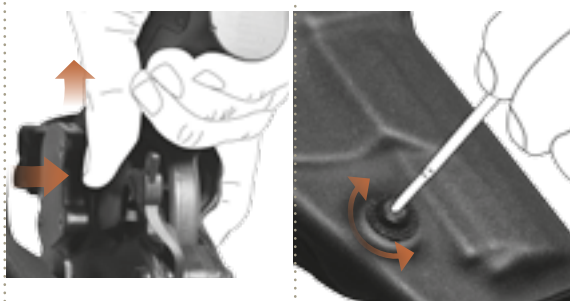
**8K27**  
 INCLUDED

VH "Pull Side"

VH "Retention screw"

**FONDINA RIDOTTA PER IL PORTO OCCULTO**

Destinate a coloro che prediligono una fondina ridotta per il porto occulto con un sistema di sicurezza a doppio livello che entra automaticamente in azione all'inserimento dell'arma in fondina e si libera con un movimento semplice e naturale. •Polimero ad alta resistenza. •Fodera interna per una maggiore protezione dell'arma ed attenuazione del rumore. •Sistema di sicurezza automatico VEGA PULL SIDE. •Doppio sistema passante incluso: A) paddle con inclinazione ed altezza regolabili; B) passante asole con inclinazione ed altezza regolabili. •Termoformatura VEGATEK.

**COMPACT HOLSTER TO CARRY HIDDEN GUNS**

This model is perfectly designed for those who want a compact holster to carry hidden guns with double-level-safety system so that firearms can automatically be inserted in the holster and released with an easy and natural hand's move.

•Compact. •High resistant polymer. •Internal cover for better protection of the firearm and less noise emission. •VEGA PULL SIDE automatic safety system. •Double holes belt loop included: A) Paddle with adjustable inclination and height. B) Holes belt loop with adjustable inclination and height. •VEGATEK thermo-moulding.

**DISPONIBILE PER / AVAILABLE FOR**

Chiedere per versioni mancine / Ask for left version  
 Beretta PX4/92/98 -Taurus PT92 -Sig Sauer 2022 -H&K USP Stand./Compact/P30 -Glock 19/22/17/23/18 -Walther P99.

**8K27**  
 INCLUDED

**8K26**  
 INCLUDED

VH "Push &amp; Front"

VH "Retention screw"

**FONDINA IN POLIMERO STAMPATO IN TERMOFORMATURA**

Sistema di sicurezza del tipo a laccio rotativo, vite di regolazione per la ritenzione dell'arma. Doppio Kit passante incluso nella confezione: 8K26 passante con più inclinazioni doppia asola regolabile e 8K27 passante paddle con regolazione dell'inclinazione e dell'altezza cintura.

**THERMO MOLDING POLYMER HOLSTER**

Easy action safety system on the top and retention screw on the barrel. Double belt loops included: A) Paddle with adjustable inclination and height B)holes belt loop with adjustable inclination and height.

**DISPONIBILE PER / AVAILABLE FOR**

Beretta 92/98, PX4 -Taurus PT92 -Sig Sauer 2022, 226 con rail -H&K USP Standard & Compact,P30 -Glock 19/22/17/23/18 - 1911' S-S&W M&P -Walther P99, P99Q, PPO.

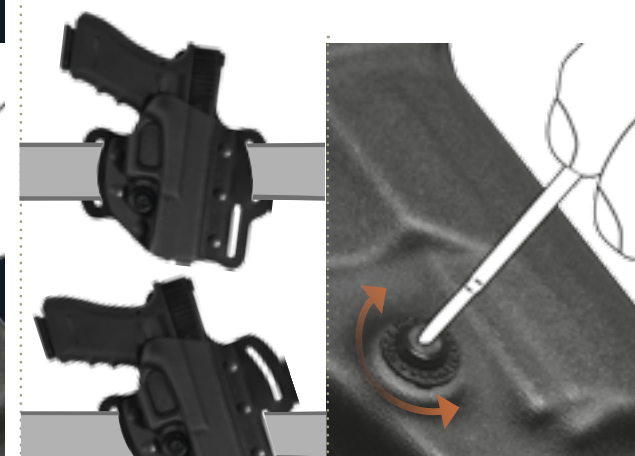

VH "Retention screw"

**FONDINA PANCAKE IN BIMATERIALE.**

Corpo fondina in polimero per una maggiore resistenza e precisione nel contenere l'arma, parte inferiore in pelle naturale per un maggiore confort sul fianco. Ritenzione per sformatura del ponticello.

**OUTSIDE DOUBLE MATERIAL PANCAKE HOLSTER.**

Front polymer holster for easy holstering and long life, leather on the under part for a better comfort and contour.

**DISPONIBILE PER / AVAILABLE FOR**

Chiedere per versioni mancine / Ask for left version  
 Beretta PX4/92/98 -Taurus PT92 -Sig Sauer 2022/226 with Rail -H&K USP Compact/P30 -Glock 19/22/17/23/18 -Colt 1911'S -Walther PPO/P99Q.



**8K27**  
 INCLUDED

**8K26**  
 INCLUDED

**VELOCE - PRATICA - SICURA**

Destinate a coloro che vogliono una fondina veloce e pratica ma al tempo stesso molto sicura. • Polimero a spessore maggiorato. • Doppia vite di ritenzione che agisce sul ponticello e sulla canna. • Goccia di tenuta sul ponticello per un maggiore sicurezza. • Doppio sistema passante incluso: A) paddle con inclinazione ed altezza regolabili; B) passante asole con inclinazione ed altezza regolabili. • Termoformatura VEGATEK. • Disponibile anche in OD Green

**PRACTICAL - RAPID - EXTREMELY SAFE HOLSTER**

This model is perfectly designed for those who want a practical, rapid as well as an extremely safe holster. • Thicker polymer. • Double retention screw operating on the jumper and the barrel. • Watertight support on the jumper for better safety. • Double holes belt loop included: A) Paddle with adjustable inclination and height. B) Holes belt loop with adjustable inclination and height. • VEGATEK thermo-moulding. • Available in OD Green

**DISPONIBILE PER / AVAILABLE FOR**

Beretta PX4/92/98, -Colt 1911'S, -Taurus PT92, -Sig Sauer 2022, -H&K USP Stand./Compact, -Glock 19/22/17/23, -Walther P99

**8K27**  
 INCLUDED

**8K26**  
 INCLUDED

**APERTA SULLA PARTE FRONTALE DESTINATA A COLORO CHE VOGLIONO UNA FONDINA MOLTO VELOCE**

• Polimero a spessore maggiorato. • Doppia vite di ritenzione che agisce sul ponticello e sulla canna. • Formatura di tenuta sul ponticello per un maggiore sicurezza. • Doppio sistema passante incluso: A)-paddle con inclinazione ed altezza regolabili; B)-passante asole con inclinazione ed altezza regolabili. • Termoformatura VEGATEK.

**OPEN IN FRONT FOR THOSE WHO WANT A RAPID DRAW**

Open in front for those who want a rapid draw. • Thicker polymer. • Double retention screw operating on the jumper and the barrel. • Trigger guard molded shape for better retention. • Double holes belt loop included: A)-Paddle with adjustable inclination and height. B)-Holes belt loop with adjustable inclination and height. • VEGATEK thermo-moulding.

**DISPONIBILE PER / AVAILABLE FOR**

Beretta 92, 96, 98, PX4 -Colt 1911 e simili -Glock 17, 19, 22, 23, 31, 32, 37, 38 -H&K USP Standard, USP Compact, P30 -Sig Sauer 2022 -Walther P99 last edition

**FONDINA INTERNA IN POLIMERO STAMPATO IN TERMOFORMATURA**

Vite di regolazione per la ritenzione dell'arma sul ponticello. Doppio laccio in gomma per l'ancoraggio esterno alla cintura. Doppio laccio con chiusura a bottone con sistema antisgancio e doppia regolazione di altezza cintura.

**INSIDE THERMO MOLDING POLYMER HOLSTER**

Retention screw on the trigger guard. Double rubber lace to attach on the belt.

**DISPONIBILE PER / AVAILABLE FOR**

Beretta PX4 -Glock 19/22/17/23/18/26/27-1911'S -Walther P99Q, PPO.



VH "Retention screw"

**FONDINA INTERNA SOTTOCAMICIA.**

Per il massimo occultamento ed una facile estrazione e reinserimento dell'arma. Fianco fondina in polimero, parte inferiore in cordura con tessuto 3d per un maggiore confort a contatto con il corpo. Doppia clip in polimero stampato ad iniezione con possibilità di variare l'inclinazione.

**INSIDE UNDER SHIRT HOLSTER.**

Front polymer holster for easy holstering. Cordura padded on the under part for a better comfort and contours. Double polymer clip with adjustable angle.

**DISPONIBILE PER / AVAILABLE FOR**

Beretta PX4/92/98 -Taurus PT92 -Sig Sauer 2022/226 with Rail -H&K USP Compact/P30 -Glock 19/22/17/23/18 -Colt 1911'S -Walther PPO/P99Q.





VH "Pull Side"

**8K26**  
INCLUDED**FONDINA IN CUIOIO**

Fondina in cuoio da cintura con sistema di sicurezza. Il sistema di sicurezza "Vega Pull Side" blocca l'arma automaticamente al suo inserimento in fondina, per estrarre l'arma è sufficiente spostare la leva della sicura verso l'interno. È possibile portare la sicurezza ad un livello due spostando il grilletto di blocco in posizione di fermo all'interno della leva di sicurezza. Inclusi doppi supporti passanti in tecnopolimero stampati ad iniezione: 1° Passante VH-Paddle con possibilità di cambiare l'inclinazione, altezza dell'arma rispetto alla cintura ed altezza del blocco sulla cintura. 2° Passante VH-Holes doppia asola con possibilità di cambiare l'inclinazione, altezza dell'arma rispetto alla cintura ed altezza dei blocchi cintura.

**BELT LEATHER HOLSTER**

Belt leather holster with automatic safety system. Mounts inside the automatically safety system Vega Pull Side. Reinserting the firearms into the holster the safety catch which acts on the trigger guard automatically reacted; to pull out the holster simply pull side the inside lever, it is possible to insert a second level of safety with an a movable catch that block the safety level. Including double techno polymer belt support systems: 1° VH-Paddle with the possibility of to adjust the Inclination angle, the high of the holster respect the belt and the belt retention high. 2° VH-Holes with double loops and the possibility of to adjust the Inclination angle, the high of the holster respect the belt and the belt retention high.

**DISPONIBILE PER / AVAILABLE FOR**

Beretta 92, 98 - Glock 17, 22, 19, 23, 26, 27 - H&K USP, USP COMPACT, P2000 - Sig Sauer 2022 - Walther P99

**8K26**  
INCLUDED**FONDINA DA CINTURA APERTA.**

Sicura ad elastico removibile. Inclusi doppi supporti passanti in tecnopolimero stampati ad iniezione: 1° Passante VH-Paddle con possibilità di cambiare l'inclinazione, altezza dell'arma rispetto alla cintura ed altezza del blocco sulla cintura. 2° Passante VH-Holes doppia asola con possibilità di cambiare l'inclinazione, altezza dell'arma rispetto alla cintura ed altezza dei blocchi cintura.

**LEATHER BELT HOLSTER**

With removable elastic safety catch, retention screw for some models. Including double techno polymer belt support systems: 1° VH-Paddle with the possibility of to adjust the Inclination angle, the high of the holster respect the belt and the belt retention high. 2° VH-Holes with double loops and the possibility of to adjust the Inclination angle, the high of the holster respect the belt and the belt retention high.

**DISPONIBILE PER / AVAILABLE FOR**

Beretta 92/98, 84, PX4 - Colt Government, Detective, Python 21/2", 4" - King Cobra 4" - Glock 17, 19, 20, 21, 22, 23, 26, 27, 30, 31 - Ruger GP100 4", SP101 2 1/4" - H&K USP/USP COMPACT, P2000 - Sig Sauer 2022 - S&W Rev. J Frame 2", K Frame 2 1/2" 3" 4", L Frame 4" - Springfield 1911 'S' - Taurus PT92, Rev 2" - Walther P99/PPS

cod.  
**1P29**

Porta caricatore compatto singolo senza cuciture. Cuoio nero o marrone.

Compact Single magazine case. Retention screw. Available in black or tan.

cod.  
**1P30**

Doppio porta caricatore compatto senza cuciture. Posizione verticale od orizzontale. Cuoio nero o marrone.

Compact dual magazine case. Horizontal or vertical position. Available in black or tan.



VH "Pull Side"

**FONDINA DA CINTURA CON SISTEMA DI SICUREZZA AUTOMATICO**

Fondina in cuoio da cintura con sistema di sicurezza automatico. Passante da cintura con Techno asole. Due usi: inclinata sul fianco destro o cross draw.

**BELT HOLSTER WITH AUTOMATIC SAFETY SYSTEM**

Belt leather holster with automatic safety system. Techno holes belt loop system. Two uses: on the right side or in the cross draw position.

**DISPONIBILE PER / AVAILABLE FOR**

Beretta 92, 98 - Glock 17, 22, 19, 23, 26 - H&K USP, USP Compact, P2000 - Sig Sauer 2022 - Walther P99

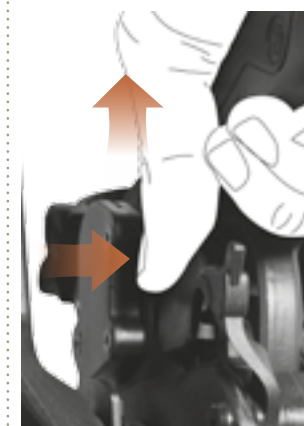

VH "Pull Side"

**FONDINA A CANNA SCOPERTA CON SISTEMA DI SICUREZZA AUTOMATICO**

Fondina in cuoio da cintura a canna scoperta con sistema di sicurezza automatico. Passante da cintura con Techno asole. Due usi: inclinata sul fianco destro o cross draw.

**BELT HOLSTER UNCOVERED FULL BARREL WITH AUTOMATIC SAFETY SYSTEM**

Belt leather holster uncovered full barrel with automatic safety system. Techno holes belt loop system. Two uses: on the right side or in the cross draw position.

**DISPONIBILE PER / AVAILABLE FOR**

Beretta 92, 98 - Glock 17, 22, 19, 23, 26 - H&K USP, USP Compact, P2000 - Sig Sauer 2022 - Walther P99







**FONDINA A CANNA SCOPERTA SGANCIO RAPIDO**

Fondina da cintura in cuoio con sgancio rapido e 2 asole. Posizione inclinata fianco destro.

**UNCOVERED FULL BARREL HOLSTER WITH QUICK RELEASE**

Leather belt holster, uncovered full barrel, quick release, 2 belt loops. Inclined on the right side position.

**DISPONIBILE PER / AVAILABLE FOR**

**Beretta** 92/98, 84, 8000, 9000, PX4, 901W0 - **Browning** High Power - **Colt** Government, Detective, Python 2 1/2" - **CZ** 75, 85, 83 - **Glock** 17, 19, 20, 21, 22, 23, 26, 27, 30, 31, 32 - **H&K** USP, USP Compact, P2000 - **Ruger** SP101 2 1/4", GP100 4" - **Sig Sauer** P220, 226, 228, 229, 230, 2340, 2009, 2022 - **S&W** Auto 3 1/2" 4", Rev. J Frame 2", K Frame 2 1/2" 4" - **Springfield** 1911' S, XD - **Tanfoglio** GT21, Force - **Taurus** PT92, 24/7, Rev 2" - **Walther** P99, PP, PPS - **All** 1911's.

**FONDINA A CANNA SCOPERTA**

Fondina in cuoio da cintura a canna scoperta con 2 asole. Posizione inclinata fianco destro.

**UNCOVERED FULL BARREL HOLSTER**

Leather belt holster, uncovered full barrel, 2 belt loops. Inclined on the right side position.

**DISPONIBILE PER / AVAILABLE FOR**

**Beretta** 92/98, 84, 8000, 9000 - **Browning** High Power - **Colt** Government - **CZ** 75, 85, 83 - **Glock** 17, 19, 20, 21, 22, 23, 26, 27, 30, 31, 32 - **Sig Sauer** P220, 226, 228, 229, 230 - **S&W** Auto 3 1/2" - **Springfield** 1911' S - **Tanfoglio** GT21, Force - **Taurus** PT92 - **Walther** PPS.

**FONDINA A CANNA SCOPERTA**

Fondina in cuoio da cintura a canna scoperta con ritenzione ad elastico, 2 asole. Posizione inclinata fianco destro.

**UNCOVERED FULL BARREL HOLSTER**

Leather belt holster, uncovered full barrel, elastic retention, 2 belt loops. Inclined on the right side position.

**DISPONIBILE PER / AVAILABLE FOR**

**Beretta** 92/98, 84, 8000, 9000 - **Browning** High Power - **Colt** Government, Detective, Python 2 1/2" - **CZ** 75, 85, 83 - **Glock** 17, 19, 20, 21, 22, 23, 26, 27, 30, 31, 32 - **H&K** USP, USP Compact, P2000 - **Ruger** SP101 2 1/4" - **Sig Sauer** P220, 226, 228, 229, 230, 2340 - **S&W** Auto 3 1/2", 4", Rev. J Frame 2", K Frame 2 1/2" - **Springfield** 1911' S - **Tanfoglio** GT21, Force - **Taurus** PT92, Rev 2" - **Walther** P99, PP, PPS.

**FONDINA A CANNA SCOPERTA**

Fondina in cuoio da cintura a canna scoperta con ritenzione ad elastico. 2 asole coperte. Posizione inclinata fianco destro.

**UNCOVERED FULL BARREL HOLSTER**

Leather belt holster, uncovered full barrel, elastic retention, 2 covered belt loops. Inclined on the right side position.

**DISPONIBILE PER / AVAILABLE FOR**

- **All** Medium - **Auto** - **All** Large - **Auto** and **Revolver** 2 1/2" 3" 4"

**FONDINA IN CUIO SFORMATO PER ARMA CORTA**

Porto a cintura con doppi passanti sganciabili, bottoni del tipo di sicurezza. Sistema di sicurezza superiore a sgancio rapido con lamella di rinforzo interna.

**HOLSTER IN MOULDED LEATHER FOR SHORT WEAPONS**

For wearing on belt with two releasable belt loops, safety snaps. Upper rapid release safety system with inner reinforcement foil.

**DISPONIBILE PER / AVAILABLE FOR**

**Beretta** 92/98, PX4 - **Taurus** PT92 - **H&K** USP Compact, P30 - **Glock** 19/22/17/23/18/26/27, 1911' S - **Walther** P99Q, PPQ

**FONDINA CON PASSANTI SGANCIABILI**

Fondina in cuoio da cintura a canna scoperta con passanti sganciabili. Posizione inclinata sul fianco destro.

**OPEN SNAPS HOLSTER**

Belt Leather Holsters, uncovered full barrel, open snaps loops. Right side position.

**DISPONIBILE PER / AVAILABLE FOR**

**Beretta** 92/98 - **Glock** 17/22/19/23 - **H&K** USP, USP Compact, P2000 - **Colt** all 1911's - **Walther** P99

**FONDINA A CANNA SCOPERTA APERTA**

Fondina in cuoio da cintura a canna scoperta aperta. 2 usi: inclinata sul fianco destro o cross draw.

**UNCOVERED FULL BARREL HOLSTER**

Leather belt holster, uncovered full barrel. Two uses: on the right side or in cross draw position.

**DISPONIBILE PER / AVAILABLE FOR**

**Beretta** 92/98, 84, 8000, 9000 - **Browning** High Power - **Colt** Government - **CZ** 75, 85, 83 - **Glock** 17, 19, 20, 21, 22, 23, 26, 27, 30, 31, 32 - **H&K** USP, USP Compact, P2000 - **Sig Sauer** P220, 226, 228, 229, 2009, 2022, 230 - **S&W** Auto 3 1/2", 4" - **Springfield** 1911' s, XD - **Tanfoglio** GT21, Force - **Taurus** PT92, 24/7 - **All** 1911's model - **Walther** PPS







**FONDINA IN CUIO SFORNATO PER ARMA CORTA**

Porto interno/esterno con clip o tramite doppia asola per il passaggio cintura. Con Sistema "BPS" protezione posteriore ad evitare il contatto dell'arma direttamente sul fianco (contro inceppamenti dovuti all'abbigliamento o per evitare escoriazioni dovute al contatto dell'arma).

**DOUBLE USES LEATHER MOLDED HOLSTER**

Inside carry by polymer clip or outside by double loops uses. Molded with the pistol shape for a better re-holstering. BPS rear protections system preventing contact of the weapon directly on the side (to prevent tangling in the clothes or prevent abrasion due to contact with weapons).

**DISPONIBILE PER / AVAILABLE FOR**

Beretta 92/98, PX4 -Taurus PT92 -H&K USP Compact,P30 -Glock 19/22/17/23/18/26/27, 1911'S -Walther P99Q, PPQ

**FONDINA IN CUIO PER ARMA CORTA**

Porto interno/esterno e ambidestro con clip o tramite doppia asola per il passaggio cintura. Con sistema di ritenzione ad elastico rinforzato.

**DOUBLE USES LEATHER HALF HOLSTER**

Inside carry by polymer clip or outside carry by double belt loops. With reinforced elastic retention sytem. It is possible to use the same holster for right or left hand users.

**DISPONIBILE PER / AVAILABLE FOR**

L/Auto, L/Auto Compact, M/Auto, S/Auto

**FONDINA INTERNA SOTTOCAMICIA PER IL MASSIMO OCCULTAMENTO DELL'ARMA**

In pelle naturale termoformata di prima qualità. Clip in Polimero stampato ad iniezione con sistema di doppio gancio per una migliore stabilità. Possibilità di inclinazione per un porto in posizione di Cross Draw o sul fianco inclinata o dritta.

**INSIDE HOLSTER.**

Under Shirt belt Holster for maximum occultament. Thermo molded top quality natural leather. Injection Molding Belt Clip with double Hooks for a better stability. Adjustment angle possibility for a Cross Draw or Right side uses.

**DISPONIBILE PER / AVAILABLE FOR**

Beretta 92/98, PX4 -Colt 1911 'S -Glock 17, 22, 19, 23, 26, 27 -H&K USP Compact -Taurus PT92

**FONDINA DA TASCA**

Fondina in tessuto antiscivolo da tasca, ambidestra.

**INSIDE POCKET HOLSTER**

Inside pocket holster in anti-slip fabric, for right and left hand.

**DISPONIBILE PER / AVAILABLE FOR**

Small Auto cod. IE1001 - Baby Auto cod. IE1001 - Rev. 2" cod. IE1002

**FONDINA USO INTERNO.**

Fondina in cuoio naturale rovesciato. Uso Interno con doppi passanti e bottoni di sicurezza.

**INSIDE HOLSTER.**

Natural leather belt Inside holster, with double lace belt loop and safety snaps.

**DISPONIBILE PER / AVAILABLE FOR**

Beretta 92/98, 84, 8000 -Colt Detective, Python 2 1/2" -Glock 19, 23, 26, 27 -Ruger SP101 2 1/4" -Sig Sauer P225,228,229 -S&W Rev. J Frame 2", K Frame 2 1/2" -Tanfoglio GT21, Force -Taurus PT92, Rev 2"

**FONDINA CON SGANCIO RAPIDO**

Fondina da cintura in pelle foderata con sgancio rapido. 4 usi: interna, esterna e ambidestra. Disponibile con clip in plastica o acciaio.

**QUICK RELEASE HOLSTER**

Leather belt holster, quick release. four uses: inside or outside, right and left hand. Available with plastic or steel clip.

**DISPONIBILE PER / AVAILABLE FOR**

L/Auto - L/Auto Compact - M/Auto



**FONDINA INTERNA SOTTOCAMICIA. MASSIMO OCCULTAMENTO DELL'ARMA.**

In pelle scamosciata di prima qualità. Clip in Polimero stampato ad iniezione con sistema di doppio gancio per una migliore stabilità. Possibilità di inclinazione per un porto in posizione di Cross Draw o sul fianco inclinata o dritta.

**UNDER SHIRT BELT HOLSTER FOR MAXIMUM OCCULTAMENT**

Suede top quality leather. Injection Molding Belt Clip with double Hooks for a better stability. Adjustment angle possibility for a Cross Draw or Right side uses.

**DISPONIBILE PER / AVAILABLE FOR**

L/Auto - L/Auto Compact - M/Auto - Small Auto - Rev. 4"

**FONDINA USO INTERNO**

Fondina in pelle scamosciata da cintura. Posizione interna. Ambidestra. Clip in polimero.

**INSIDE HOLSTER**

Suede belt holster. Inside position. Right and left hand. Polymer clip.

**DISPONIBILE PER / AVAILABLE FOR**

L/Auto - L/Auto Compact - M/Auto - Small Auto - Baby Auto - Rev. 2", 2 1/2", 4"

**FONDINA CON SGANCIO RAPIDO**

Fondina in pelle scamosciata da cintura con sgancio rapido. 4 usi: interna, esterna, ambidestra. Disponibile con clip in acciaio serie ID3.

**QUICK RELEASE HOLSTER**

Suede belt holster, quick release, four uses: inside or outside, right or left hand. Available with steel clip: series ID3.

**DISPONIBILE PER / AVAILABLE FOR**

L/Auto - L/Auto Compact - M/Auto

**FONDINA INTERNA SOTTOCAMICIA PER IL MASSIMO OCCULTAMENTO DELL'ARMA**

In cordura. Clip in Polimero stampato ad iniezione con sistema di doppio gancio per una migliore stabilità. Possibilità di inclinazione per un porto in posizione di Cross Draw o sul fianco inclinata o dritta.

**UNDER SHIRT BELT HOLSTER FOR MAXIMUM OCCULTAMENT.**

Under Shirt belt Holster for maximum occultament. Cordura injection molding. Belt clip with double hooks for a better stability. Adjustment angle possibility for a Cross Draw or Right side uses.

**DISPONIBILE PER / AVAILABLE FOR**

L/Auto - L/Auto Compact - M/Auto - Small Auto - Rev. 4"

**FONDINA DA CINTURA IN CORDURA**

Fondina in cordura da cintura con sgancio rapido. 4 usi: interna esterna, ambidestra. Disponibile con clip in acciaio serie ID2.

**CORDURA BELT HOLSTER**

Cordura belt holster, quick release. Four uses: inside, outside, right or left hand. Available with steel clip: series ID2

**DISPONIBILE PER / AVAILABLE FOR**

L/Auto - L/Auto Compact - M/Auto

**FONDINA IN CORDURA TERMOFORMATATA PER ARMA CORTA**

Porto interno con clip. La termoformatura permette un miglior reinserimento dell'arma in fondina. Con sistema "BPS" protezione posteriore ad evitare il contatto dell'arma direttamente sul fianco (contro inceppamenti dovuti all'abbigliamento o per evitare escoriazioni dovute al contatto dell'arma).

**CORDURA MOLDED HOLSTER**

Inside carry by polymer clip. Molded with the pistol shape for a better re-holstering. BPS rear protections system preventing contact of the weapon directly on the side (to prevent tangling in the clothes or prevent abrasion due to contact with weapons).

**DISPONIBILE PER / AVAILABLE FOR**

Beretta 92/98 -Taurus Pt 92 -H&K USP Stand & Compact, P2000 -Glock 19/22/17/23/18, 1911" S

**FONDINA INTERNA IN CORDURA**

Fondina interna aperta sopra, ambidestra, clip in polimero.

**CORDURA INSIDE BELT HOLSTER**

Cordura inside belt holster, for right and left hand.

**DISPONIBILE PER / AVAILABLE FOR**

L/Auto - L/Auto Compact - M/Auto - Small Auto - Baby Auto - Rev. 2", 2 1/2", 4"





**8K26**  
INCLUDED

#### FONDINA DA CINTURA IN CORDURA TERMOFORMATA

Dotata del sistema di sicurezza "Vega Pull Side" che blocca l'arma automaticamente al suo inserimento in fondina, per estrarre l'arma è sufficiente spostare la leva della sicura verso l'interno. È possibile portare la sicurezza ad un livello maggiore spostando il grilletto di blocco in posizione di fermo all'interno della leva di sicurezza. Sono inclusi i doppi supporti passanti in tecnopolimero stampati ad iniezione: 1° Passante VH-Paddle con possibilità di cambiare inclinazione, altezza dell'arma rispetto alla cintura e altezza del blocco sulla cintura. 2° Passante VH-Holes a doppia asola con possibilità di cambiare inclinazione, altezza dell'arma rispetto alla cintura e altezza dei blocchi cintura.

#### BELT THERMO MOLDED CORDURA HOLSTER

With automatic safety system. Mounts inside the Automatically safety system Vega Pull Side: Reinserting the firearms into the holster the safety catch which acts on the trigger guard automatically reactivated; to pull out the holster simply pull side the inside lever, it is possible to insert a second level of safety with an a movable catch that block the safety level. Including double techno polymer belt support systems: 1° VH-Paddle with the possibility of to adjust the Inclination angle, the high of the holster respect the belt and the belt retention high. 2° VH-Holes with double loops and the possibility of to adjust the Inclination angle, the high of the holster respect the belt and the belt retention high.

#### DISPONIBILE PER / AVAILABLE FOR

Beretta 92/98 -Glock 17, 22, 19, 23, 26, 27 -H&K USP/USP COMPACT, P2000 -Sig Sauer 2022 -Walther P99



#### FONDINA DA CINTURA IN CORDURA CON SISTEMA

di sicurezza Posizione: inclinata fianco destro o cross draw.

#### CORDURA BELT HOLSTER WITH SAFETY SYSTEM.

TECHNO HOLES. Belt loop. Two uses: inclined on the right side or cross draw position.

#### DISPONIBILE PER / AVAILABLE FOR

Beretta 92/98 -Glock 17, 22, 19, 23, 26, 27 -H&K USP/USP COMPACT, P2000 -Sig Sauer P228/229, P220, 226, PRO 2340, 2009, 2022 -Walther P99



#### MEZZA FONDINA IN CORDURA TERMOFORMATA

Dotata di sistema di sicurezza a doppio livello "Pull Side" e di supporto passante con techno asole a doppia altezza (cm 4 e cm 5). Posizione: inclinata fianco destro o cross draw.

#### MOLDED HALF HOLSTER

Molded half holster in cordura with double security system "Pull Side", support loops with techno buttonholes, two widths: cm 4 and cm 5. Position: tilted right hip or cross-draw.

#### DISPONIBILE PER / AVAILABLE FOR

Beretta 92/98 -Glock 17, 22, 19, 23, 26, 27 -H&K USP/USP COMPACT, P2000 -Sig Sauer P228/229, P220, 226, PRO 2340, 2009, 2022 -Walther P99



**8K26**  
INCLUDED

#### FONDINA DA CINTURA IN CORDURA

Dotata di sicura a sgancio rapido e sistema "Vega Stop Snap". Sono inclusi i doppi supporti passanti in tecnopolimero stampati ad iniezione: 1° Passante VH-Paddle con possibilità di cambiare inclinazione, altezza dell'arma rispetto alla cintura e altezza del blocco sulla cintura. 2° Passante VH-Holes a doppia asola con possibilità di cambiare inclinazione, altezza dell'arma rispetto alla cintura e altezza dei blocchi sulla cintura.

#### CORDURA BELT HOLSTER

Cordura molded belt holster with a thumb snap lace with "Vega stop snap" system. Including double techno polymer belt support systems: 1° VH-Paddle with the possibility of to adjust the Inclination angle, the high of the holster respect the belt and the belt retention high. 2° VH-Holes with double loops and the possibility of to adjust the Inclination angle, the high of the holster respect the belt and the belt retention high.

#### DISPONIBILE PER / AVAILABLE FOR

Beretta 92/98, 84, PX4 -Colt Detective, Python 21/2", 4", King Cobra 4" -Glock 17, 19, 22, 23, 26, 27, 30, 31 -Ruger GP100 4", SP101 2 1/4" -H&K USP/USP COMPACT, P2000 -Sig Sauer 2022 -S&W Rev. J Frame 2", K Frame 2 1/2" 3" 4", L Frame 4" -Taurus PT92, Rev 2" -Walther P99 -All 1911'S



#### FONDINA DA CINTURA IN CORDURA

Dotata di sgancio rapido regolabile e sistema passante con techno asole. 2 usi: inclinata sul fianco destro o cross draw.

#### CORDURA BELT HOLSTER

Molded cordura holster, adjustable quick release with safety system, with techno holes belt loops. Two uses: inclined on the right side or cross draw.

#### DISPONIBILE PER / AVAILABLE FOR

L/Auto -L/Auto Compact -Rev. 4"



#### FONDINA IN CORDURA DA CINTURA

Dotata di sgancio rapido regolabile con sicura, canna scoperta. Supporto passante con TECHNO ASOLE. Posizione: inclinata fianco destro o cross draw.

#### CORDURA BELT HOLSTER

Molded cordura half holster. Adjustable quick release, uncovered full barrel. TECHNO HOLES belt loop two uses: inclined on the right side or cross draw position.

#### DISPONIBILE PER / AVAILABLE FOR

L/Auto -L/Auto Compact -M/Auto -Rev. 2", 3", 4"



**FONDINA DA CINTURA IN CORDURA**

Dotata di sgancio rapido con sistema di sicurezza VEGA STOP SNAP. Posizione inclinata fianco destro.

**CORDURA BELT HOLSTER**

Molded cordura holster, adjustable quick release with VEGA STOP SNAP safety system. Inclined on the right side position.

**DISPONIBILE PER / AVAILABLE FOR**

L/Auto - L/Auto Compact - M/Auto - Rev. 2", 3", 4"

**FONDINA DA CINTURA IN CORDURA**

A canna scoperta, dotata di sgancio rapido. Doppio uso: inclinata sul fianco destro o cross draw.

**CORDURA BELT HOLSTER**

Molded cordura half holster, uncovered full barrel, adjustable quick release. Two uses: inclined on the right side or cross draw.

**DISPONIBILE PER / AVAILABLE FOR**

L/Auto - L/Auto Compact - M/Auto - Rev. 2", 3", 4"

**FONDINA DA CINTURA IN CORDURA**

A canna scoperta dotata di sgancio rapido con sicura, regolabile e removibile. Passanti sganciabili. Posizione inclinata sul fianco destro.

**CORDURA BELT HOLSTER**

Molded cordura half holster, adjustable quick release, removable belt loops with snaps. Inclined on the right side position.

**DISPONIBILE PER / AVAILABLE FOR**

L/Auto - L/Auto Compact - M/Auto - Rev. 2", 3", 4"

**FONDINA DA CINTURA IN CORDURA CON SICURA**

Dotata di sgancio rapido regolabile e sicura. Sistema passante con techno asole. Due usi: inclinata sul fianco destro o cross draw.

**CORDURA BELT HOLSTER**

Cordura belt holster, adjustable quick release. Polymer belt loop. Two uses: inclined on the right side or cross draw.

**DISPONIBILE PER / AVAILABLE FOR**

L/Auto - L/Auto Compact - M/Auto - S/Auto - Rev. 2", 2 1/2", 4" 6"

**FONDINA A CANNA SCOPERTA DA CINTURA IN CORDURA**

Dotata di sgancio rapido regolabile e sicura.

**CORDURA BELT HOLSTER**

Uncovered full barrel, adjustable quick release.

**DISPONIBILE PER / AVAILABLE FOR**

L/Auto - L/Auto Compact - M/Auto - Auto, Rev. 2", 2 1/2", 3", 4"

**FONDINA CORDURA DA CINTURA**

Dotata di sgancio rapido regolabile e sicura. Techno passante ambidestro. Posizione: inclinata fianco destro o cross draw. Portacaricatore con pattina frontale regolabile.

**CORDURA BELT HOLSTER**

Adjustable quick release. Ambidextrous TECHNO belt loop two uses: inclined on the right side or cross draw position.

**DISPONIBILE PER / AVAILABLE FOR**

L/Auto - L/Auto Compact

**FONDINA DA CINTURA CON PORTACARICATORE**

Dotata di sgancio rapido regolabile. Posizione inclinata fianco destro, ambidestra.

**CORDURA BELT HOLSTER WITH MAGAZINE CASE**

Cordura belt holster with magazine case, quick release. Inclined on the right side, ambidextrous.

**DISPONIBILE PER / AVAILABLE FOR**

L/Auto - L/Auto Compact



serie  
**OS1**Spallaccio in pelle.  
Leather shoulder harness.serie  
**OSR1**Spallaccio in gomma  
polimerica.  
Rubber shoulder harness.**FONDINA DOPPIO USO ASCELLARE/CINTURA**

Sistema ascellare in gomma polimerica traforata trasparente. Fondina in cuoio sformata con sistema di sicurezza livello 3 e doppio porta caricatore bifilare. Possibilità di rimuovere il sistema ascellare ed utilizzare la fondina a cintura tramite passante in pelle sul retro.

**DISPONIBILE PER / AVAILABLE FOR**

Beretta 92/98-Taurus PT92 -Glock 17/18/19/22/23/26/27 -H&K USP Comp, P2000 -Sig Sauer P2022 -Walther P99Q, PPQ

**LEATHER SHOULDER HARNESS**

Leather molded holster with level 3 safety grade, double magazines cases. Holster can be removed from the Shoulder Harness and worn on the belt using the back leather belt loop. Also available with Rubber Shoulder harness item OSL1.

serie  
**OK1****FONDINA ASCELLARE E DA CINTURA**

Fondina in cuoio ascellare e da cintura con sgancio rapido. Completa di Kit doppio caricatore. 4 usi: ascellare orizzontale, a cintura sul fianco destro, cross draw e "retroschiena".

**DISPONIBILE PER / AVAILABLE FOR**

Beretta 92/98, 84, 8000, 9000, PX4, 90TWO -Browning High Power -Colt Government -Glock 17, 19, 20, 21, 22, 23, 26, 27, 30, 31 -H&K USP, USP Compact, P2000, P30 -Sig Sauer P220, 226, 228, 229, 230, 2340, 2009, 2022 -S&W Auto 3 1/2" 4", 1911's -Springfield 1911's, XD -Tanfoglio GT21, Force, Police, Pro -Taurus PT92, 24/7, 1911's -Walther P99, PPK, PPS

**SHOULDER OR BELT HOLSTER**

Horizontal shoulder or belt leather holster. Safety quick release. Four positions: horizontal on the shoulder, on the belt on the right side, cross draw or horizontal on the back. Double magazine case.

serie  
**O1****FONDINA ASCELLARE E DA CINTURA**

Fondina in cuoio ascellare e da cintura con sgancio rapido. 4 usi: ascellare orizzontale, a cintura sul fianco destro, cross draw e "retroschiena".

**SHOULDER OR BELT LEATHER HOLSTER**

Horizontal Shoulder or belt leather holster, quick release. Four positions: horizontal on the shoulder, on the belt on the right side, cross draw or horizontal on the back.

**DISPONIBILE PER / AVAILABLE FOR**

Beretta 92/98, 84, 8000, 9000, PX4, 90TWO -Browning High Power -Colt Government -Glock 17, 19, 20, 21, 22, 23, 26, 27, 30, 31 -H&K USP, USP Compact, P2000, P30 -Ruger SP101 2 1/4" -Sig Sauer P220, 226, 228, 229, 230, 2340, 2009, 2022 -S&W Auto 3 1/2" 4", 1911's -Springfield 1911's, XD -Tanfoglio GT21, Force, Police, Pro -Taurus PT92, 24/7, 1911's -Walther P99, PPK, PPS

serie "REV"  
**O1****FONDINA ASCELLARE E DA CINTURA**

Fondina in cuoio ascellare e da cintura con sgancio rapido. 2 usi: ascellare orizzontale, a cintura sul fianco destro.

**SHOULDER OR BELT LEATHER HOLSTER**

Horizontal Shoulder or belt leather holster, quick release. Two positions: horizontal on the shoulder or on the belt on the right side.

**DISPONIBILE PER / AVAILABLE FOR**

Rev. 2" 2 1/2" 4"

serie  
**1K00****KIT ASCELLARE**

In cuoio con porta caricatore singolo per serie O1, AE1, AA1.

**SHOULDER KIT**

With single magazine case suitable for series O1, AE1, AA1.

serie  
**1K03****KIT ASCELLARE**

In cuoio con doppio porta caricatore per serie O1, AE1, AA1.

**SHOULDER KIT**

With double magazine case suitable for series O1, AE1, AA1.

serie  
**1K06****KIT ASCELLARE**

In cuoio con doppio porta speedloader per serie O1Rev., AE1, AA1, DA1.

**SHOULDER KIT**

With double speedloader case suitable for series O1, AE1, AA, DA1.

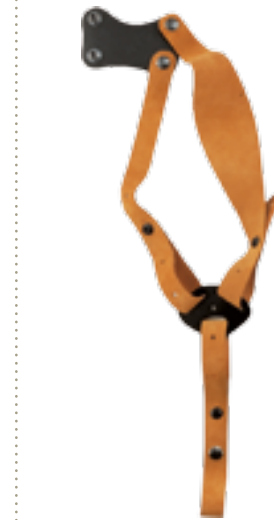
serie  
**1K01****KIT ASCELLARE**

In pelle scamosciata con fermo alla cintura per serie O1, O1Rev., AE1, AA1, DA1.

**SHOULDER KIT**

Suitable for series O1, AE1, AA1, DA1.

serie  
**1K02****KIT ASCELLARE**

Laccio di fermo alla cintura in cuoio per serie O1.

**SHOULDER KIT**

Leather loop for attachment to the belt for series O1.



serie  
**AE1**



**FONDINA ASCELLARE VERTICALE**

Fondina ascellare verticale regolabile in cuoio foderato con sgancio rapido.

**VERTICAL SHOULDER HOLSTER**

Vertical lined leather shoulder holster, adjustable quick release.

**DISPONIBILE PER / AVAILABLE FOR**

L/Auto - L/Auto Compact - M/Auto - Rev. 2 ½" 4"

serie  
**AA1**



**FONDINA ASCELLARE VERTICALE**

Fondina ascellare verticale regolabile in cuoio sformato con sgancio rapido.

**VERTICAL SHOULDER HOLSTER**

Vertical molded leather shoulder holster, adjustable quick release.

**DISPONIBILE PER / AVAILABLE FOR**

L/Auto - L/Auto Compact - M/Auto - Rev. 2 ½" 4" 6" 6 ½"

serie  
**A1**



**FONDINA ASCELLARE VERTICALE E DA CINTURA**

Fondina in cuoio foderato con sgancio rapido. 5 usi: ascellare verticale, da cintura interna o esterna.

**VERTICAL SHOULDER AND BELT HOLSTER**

Multipurpose shoulder and belt lined leather holster, quick release. Five uses: vertical on the shoulder, on the belt inside or outside.

**DISPONIBILE PER / AVAILABLE FOR**

L/Auto cod. A100 - M/Auto cod. A101

serie  
**GA1**



**FONDINA ASCELLARE GIREVOLE E DA CINTURA**

Fondina ascellare girevole e da cintura in cuoio. 5 usi: ascellare girevole, da cintura interna o esterna.

**ROTATIVE SHOULDER AND BELT HOLSTER**

Multipurpose rotative shoulder and belt leather holster, quick release. Five uses: vertical rotative on the shoulder, on the belt inside or outside.

**DISPONIBILE PER / AVAILABLE FOR**

L/Auto cod. GA112 - M/Auto cod. GA113 - Rev. 4" cod. GA114

serie  
**DA1**



**FONDINA ASCELLARE CAPOVOLTA**

Fondina ascellare aperta capovolta in cuoio con ritenzione ad elastico.

**VERTICAL SHOULDER HOLSTER**

Upside down leather shoulder holster, elastic retention.

**DISPONIBILE PER / AVAILABLE FOR**

-Colt Detective, Python 2 ½" 4" -Ruger SP101 2 ¼"  
-S&W rev J Frame 2", K Frame 2 ½" 4", L Frame 4"  
-Taurus rev 2"



serie  
**OA1**



**FONDINA ASCELLARE ORIZZONTALE E DA CINTURA**

Fondina ascellare orizzontale e da cintura in cuoio con sgancio rapido. 3 usi: ascellare orizzontale, da cintura interna o esterna.

**HORIZONTAL SHOULDER AND BELT HOLSTER**

Multipurpose horizontal shoulder and belt leather holster, quick release. 3 uses: horizontal on the shoulder, on the belt inside or outside.

**DISPONIBILE PER / AVAILABLE FOR**

L/Auto cod. OA110





cod.

A2

**FONDINA ASCELLARE VERTICALE IN CORDURA**

Fondina ascellare verticale ambidestra in cordura, sgancio regolabile, doppio attacco alla cintura.

**CORDURA VERTICAL SHOULDER HOLSTER**

Cordura vertical shoulder holster, adjustable quick release. For right and left hand.

**DISPONIBILE PER / AVAILABLE FOR**

XL/Auto - L/Auto - L/Auto Compact - M/Auto - Small Auto - Rev 2", 2 1/2", 4", 6", 6 1/2"

serie

F02

**FONDINA ASCELLARE ORIZZONTALE E DA CINTURA**

Fondina in cordura. 2 usi: ascellare orizzontale o a cintura inclinata sul fianco destro.

**HORIZONTAL SHOULDER AND BELT HOLSTER**

Cordura holster, quick release. Two uses: horizontal on the shoulder or on the belt right side.

**DISPONIBILE PER / AVAILABLE FOR**

L/Auto - L/Auto Compact - M/Auto - Small Auto - Rev 2", 2 1/2", 4"

serie

OS2



Spallaccio in pelle.  
Leather shoulder harness.

**FONDINA DOPPIO USO ASCELLARE/CINTURA**

Sistema ascellare in gomma polimerica traforata trasparente. Fondina in cordura termoplastica con sistema di sicurezza livello 3 e doppio porta caricatore bifilare. Possibilità di rimuovere il sistema ascellare ed utilizzare la fondina a cintura tramite passante in polimero sul retro.

**LEATHER SHOULDER HARNESS**

Cordura molded holster with level 3 safety grade, double magazines cases. Holster can be removed from the Shoulder Harness and worn on the belt using the back polymer belt loop. Also available with Rubber Shoulder harness item OSL2.

**DISPONIBILE PER / AVAILABLE FOR**

Beretta 92/98 - Taurus PT92 - Glock 17/18/19/22/23/26/27 - H&K USP Comp, P2000 - Sig Sauer P2022 - Walther P99Q, PPQ

serie

OSR2



Spallaccio in gomma polimerica.  
Rubber shoulder harness.

**FOR A2, F02 SERIES - PER SERIE A2, F02**

cod.

2K03

**KIT ASCELLARE**

Kit ascellare in cordura con porta caricatore doppio per serie F02, A2.

**CORDURA SHOULDER KIT**

Cordura Shoulder kit with double magazine case suitable for F02, A2.

cod.

2K00

**KIT ASCELLARE**

Kit ascellare con porta caricatore singolo in cordura per serie F02, A2.

**CORDURA SHOULDER KIT**

Cordura shoulder kit with single magazine case suitable for F02, A2.

serie

L02

**FONDINA ASCELLARE ORIZZONTALE IN CORDURA IMBOTTITA**

Adatta a pistole con e senza torce tattiche e/o laser, sistema di nastri per l'ancoraggio di accessori, chiusura con sicura regolabile tramite velcro, nastro di fissaggio amovibile alla cintura per una migliore stabilità, doppio porta caricatore per pistola, attacchi rotativi.

**CORDURA HORIZONTAL SHOULDER HOLSTER**

For pistol with or without flashlight or/and laser, modular ribbons system to attach other accessories, double safety closure, removable belt strap for a better stability, double magazines cases, rotative buckles for shoulder system.

**DISPONIBILE PER / AVAILABLE FOR** L/Auto - L/Auto Compact





Spallaccio in gomma polimerica.  
*Rubber shoulder harness.*



#### FONDINA DOPPIO USO ASCELLARE/CINTURA

Sistema ascellare in gomma polimerica traforata trasparente. Fondina in cuoio sformata con sistema di sicurezza livello 3 e doppio porta caricatore bifilare. Possibilità di rimuovere il sistema ascellare ed utilizzare la fondina a cintura tramite passante in pelle sul retro.

#### DISPONIBILE PER / AVAILABLE FOR

Beretta 92/98-Taurus PT92 -Glock 17/18/19/22/23/26/27 -H&K USP Comp, P2000 -Sig Sauer P2022 -Walther P99Q, PPK

#### TRANSPARENT PERFORATED RUBBER SHOULDER HARNESS

Leather molded holster with level 3 safety grade, double magazines cases. Holster can be removed from the Shoulder Harness and worn on the belt using the back leather belt loop. Also available with Leather Shoulder harness item OS1.



#### FONDINA IN CUIO DA CAVIGLIA

Fondina in cuoio da caviglia con sgancio rapido. Supporto sotto ginocchio regolabile. Cuscinetto caviglia imbottito.

#### LEATHER ANKLE HOLSTER

Leather ankle holster, quick release, adjustable under the knee with a velcro strap support, padded suede ankle strap.

#### DISPONIBILE PER / AVAILABLE FOR

Beretta 81, 84 -Colt Detective  
-Ruger SP101 2 1/4" -S&W rev. J Frame 2", K Frame 2 1/2" -Sig Sauer 230 -Taurus rev. 2" -Walther PPK



#### FONDINA IN CUIO DA CAVIGLIA

Fondina in cuoio da caviglia con sgancio rapido regolabile. Cuscinetto caviglia imbottito. Tenuta ad elastico.

#### LEATHER ANKLE HOLSTER

Leather ankle holster, velcro release, padded suede ankle strap, elastic retention.

#### DISPONIBILE PER / AVAILABLE FOR

S/Auto - M/Auto - Baby Auto - Rev. 2" 21/2"



Spallaccio in gomma polimerica.  
*Rubber shoulder harness.*



#### FONDINA DOPPIO USO ASCELLARE/CINTURA

Sistema ascellare in gomma polimerica traforata trasparente. Fondina in cordura termoformata con sistema di sicurezza livello 3 e doppio porta caricatore bifilare. Possibilità di rimuovere il sistema ascellare ed utilizzare la fondina a cintura tramite passante in polimero sul retro.

#### DISPONIBILE PER / AVAILABLE FOR

Beretta 92/98 -Taurus PT92 -Glock 17/18/19/22/23/26/27 -H&K USP Comp, P2000 -Sig Sauer P2022 -Walther P99Q, PPK

#### TRANSPARENT PERFORATED RUBBER SHOULDER HARNESS

Cordura molded holster with level 3 safety grade, double magazines cases. Holster can be removed from the Shoulder Harness and worn on the belt using the back polymer belt loop. Also available with Leather Shoulder harness item OS2.



#### FONDINA IN CUIO DA CAVIGLIA CAPOVOLTA

Fondina in cuoio da caviglia capovolta. Fasce regolabili. Cuscinetto caviglia imbottito. Tenuta ad elastico.

#### UPSIDE DOWN LEATHER ANKLE HOLSTER

Upside down leather ankle holster, padded suede ankle strap, elastic retention.

#### DISPONIBILE PER / AVAILABLE FOR

-Colt Detective, Python 2 1/2" -Ruger SP101 2 1/4" -S&W rev. J Frame 2", K Frame 2 1/2", L Frame 2 1/2" -Taurus rev. 2"



#### FONDINA IN CORDURA DA CAVIGLIA

Fondina in cordura da caviglia con sgancio rapido regolabile. Supporto sotto ginocchio regolabile. Cuscinetto caviglia imbottito.

#### CORDURA ANKLE HOLSTER

Cordura ankle holster, quick release, adjustable under the knee with a velcro strap support, padded ankle strap.

#### DISPONIBILE PER / AVAILABLE FOR

M/Auto - S/Auto - Rev. 2", 2 1/2"



serie  
**2U80****ZAINO IN CORDURA MONOSPALLA CON FONDINA INTERNA**

Zaino in cordura monospalla con fondina interna per pistola e porta caricatore. Doppia chiusura regolabile, porta telefono, tasca generica, apertura vano fondina a sgancio rapido con sicura.

**CORDURA SINGLE SHOULDER STRAP RUCK SACK**

*Cordura single shoulder strap ruck sack, suitable for pistol concealment, double fastening system, fast access pocket with holster for pistol and magazine/knife/lights holder, mobile phone pocket, 2 multipurpose pockets, velcro badge holder.*

**DISPONIBILE PER / AVAILABLE FOR**

L/Auto - L/Auto Compact - M/Auto

serie  
**2U92****MARSUPIO DA CINTURA IN CORDURA**

Forma compatta con 4 passanti per uso verticale o orizzontale. Tasca esterna multiuso. Tasca per arma chiusa a cerniera con fondina in elastico regolabile e porta caricatore.

**BELT HANDGUN POUCH IN CORDURA**

*Compact shape with 4 belt holes for vertical or horizontal use. Multi-purpose outer pocket. Pocket for weapon with zip fastening with adjustable elastic holster and magazine case.*

**DISPONIBILE PER / AVAILABLE FOR**

L/Auto Compact - M/Auto

serie  
**2U90**serie  
**2U91****MARSUPIO CORDURA CON FONDINA INTERNA**

Marsupio in cordura con fondina interna in elastico e porta caricatore. Apertura rapida, 4 tasche generiche.

**CORDURA WAIST PACK WITH HOLSTER**

*Cordura waist pack with elastic holster and elastic magazine case, quick access to the Pistol, 4 compartments, adjustable nylon belt.*

**DISPONIBILE PER / AVAILABLE FOR**

L/Auto cod. 2U90 - L/Auto Compact cod. 2U90 - M/Auto cod. 2U90 - Rev. 2 1/2", 3", 4" cod. 2U91

serie  
**2U99****MARSUPIO CORDURA CON FONDINA INTERNA**

Marsupio in cordura con fondina interna in elastico e porta caricatore. Apertura rapida, 4 tasche generiche.

**CORDURA WAIST PACK WITH HOLSTER**

*Cordura waist pack with elastic holster and elastic magazine case, quick access to the Pistol, 4 compartments, adjustable nylon belt.*

**DISPONIBILE PER / AVAILABLE FOR**

L/Auto - L/Auto Compact - M/Auto



# TACTICAL - EQUIPMENT

- THIGH SYSTEMS - SISTEMI COSCIALI - PAG. 92
- POUCHES - BORSETTI MULTIUSO - PAG. 93
- MODULAR SYSTEM - SISTEMA MODULARE - PAG. 94/95
- TACTICAL VESTS - GILET TATTICI - PAG. 96/97
- TACTICAL BACKPACKS - ZAINI TATTICI - PAG. 98/100
- HYDRATION SYSTEMS - SISTEMI IDRATAZIONE - PAG. 100
- MILITARY BELTS - CINTURE MILITARI - PAG. 101
- "CARGO" BAGS - BORSETTI "CARGO" - PAG. 102/103
- "CARGO" BAGS VELCRO SYSTEM - BORSETTI "CARGO" SISTEMA VELCRABILE - PAG. 104
- TACTICAL BAGS - BORSONI TATTICI - PAG. 105
- IRON CASES/GUN CASES - IRON CASES E FODERI - PAG. 106/107
- TACTICAL SLINGS AND CARRY SYSTEMS - BRETELLE TATTICHE E SISTEMI DI PORTO - PAG. 108/109
- DISTURBANCE CONTROL GEAR - PROTEZIONI PER ORDINE PUBBLICO - PAG. 110
- PROTECTIONS AND BALACLAVA - PROTEZIONI E BALACLAVA - PAG. 111
- KNEE AND ELBOW PADS - GINOCCHIERE E GOMITIERE - PAG. 112



serie  
**2K91**



#### KIT COSCIALE A DOPPIO USO CON DOPPIO PORTACARICATORE

Doppio portacaricatore AR70/90, M16. Supporto cosciale amovibile per uso direttamente in cintura. Doppi nastri cosciali antiscivolo. Pattine portacaricatori regolabili in altezza e amovibili.

#### DOUBLE MAGAZINE AR70/90, M16

Tactical thigh pouch made in cordura, padded on the back, you can use without the leg system direct on the belt, no-slip leg straps. Cover flaps adjustable and removable.

cod.  
**2K93**



#### KIT COSCIALE A DOPPIO USO PER QUATTRO CARICATORI

Kit cosciale per quattro portacaricatori AR70/90, M16. Supporto cosciale amovibile per l'uso direttamente in cintura tramite doppi passanti, dotato di doppi nastri cosciali antiscivolo. Le pattine portacaricatori sono regolabili in altezza e amovibili. Il divisorio interno è elastico.

#### FOUR MAGAZINE AR70/90

M16 tactical thigh pouch made in cordura. Padded on the back. You can use it without the leg system direct on the belt with double belt loops. No-slip leg straps, cover flaps adjustable and removable. Elastic inside dividing.

cod.  
**2K92**



#### KIT COSCIALE DOPPIO PORTACARICATORE H&K G3

Il supporto cosciale è amovibile per l'uso direttamente in cintura. Dotato di doppi nastri cosciali antiscivolo e di pattine portacaricatori regolabili in altezza e amovibili.

#### DOUBLE MAGAZINE H&K G3

Tactical thigh pouch made in cordura. Padded on the back, you can use without the leg system direct on the belt. No-slip leg straps. Cover flaps adjustable and removable.

serie  
**2K90**



#### KIT COSCIALE TRIPLO PORTACARICATORE PER H&K MP5

Supporto cosciale amovibile per l'uso direttamente in cintura. Dotato di doppi nastri cosciali antiscivolo e pattine portacaricatori regolabili in altezza e amovibili.

#### TRIPLE MAGAZINE H&K MP5 TACTICAL THIGH POUCH

Tactical thigh pouch made in cordura. Padded on the back. You can use without the leg system direct on the belt. No-slip leg straps, cover flaps adjustable and removable.

cod.  
**2K94**



#### KIT COSCIALE TRIPLO PORTACARICATORE PER PISTOLA

Supporto cosciale amovibile per uso direttamente in cintura. Nastro cosciale antiscivolo e pattine portacaricatori regolabili in altezza e amovibili.

#### TRIPLE MAGAZINE PISTOL TACTICAL THIGH POUCH

Triple magazine pistol tactical thigh pouch made in cordura. Padded on the back, you can use without the leg system direct on the belt. No-slip leg strap. Cover flaps adjustable and removable.

cod.  
**2K80**



#### KIT MULTIUSO PER MASCHERA ANTIGAS

Tre usi: cosciale ad altezza regolabile, direttamente in cintura tramite passanti, a tracolla tramite bretella (inclusa). Doppi nastri cosciali antiscivolo, doppia tasca multi utility e doppia chiusura tramite fibbie in nylon e velcro.

#### GAS MASK POUCH

You can use on the thigh with adjustable and removable Thigh Sytem, on the belt with webbing belt loops or on shoulder with shoulder strap. Double closure with velcro and nylon buckles. Two utility pouches on the sides.

cod.  
**2G12**



#### TASCA PER USO MEDICALE O ALTRO CON SISTEMA POSTERIORE TIPO "MOLLE"

Al suo interno si trovano delle celle in elastico e doppio comparto di cui uno a cerniera e uno aperto. Esternamente doppia tasca con chiusura a velcro.

#### MEDICAL OR MULTI-USSES POCKET

Inside with elastic loops and velcro pockets. External pockets with velcro closure. Molle Belt Loop system.

dimensioni / dimensions: H 15 x L 16 x P 5 cm

cod.  
**2G10**



#### BORSETTO DA CINTURA RIPIEGABILE

In cordura. Multiuso con chiusura a velcro ed elastico regolabile.

#### ALL USES BELT POCKETS

With velcro closure and adjustable elastic ring.

2G10 Misura media / Medium size • 2G11 Misura large / Large size

cod.  
**2G13**



#### TASCA CON VANO INTERNO PORTABLOCCO CHIUSO A CERNIERA

Tasca esterna multiuso e vani per penne. Passante in nastro.

#### WRITE PAD POCKET

External general Pockets with Velcro closure. Nylon Belt loop.

dimensioni / dimensions: H 15 x L 2,5 x P 2 cm

cod.  
**2G14**



#### PORTAMASCHERA TATTICA CON SISTEMA POSTERIORE TIPO MOLLE

Per aggancio su zaino o gilet tattico. Imbottita e foderata per una massima protezione della maschera. Moschettone tipo crocodile per ancoraggio a zaini o cinture.

#### GOGGLES POUCH WITH MOLLE BELT LOOP SYSTEM

Padded foam and soft lining for a better goggles protection. Crocodile snap hook for attaching to backpack or belt.

cod.  
**2WM02**



#### PORTADOCUMENTI, BADGE DA COLLO

Con corda elastica removibile per il fissaggio dietro la schiena. Tasca posteriore chiusa a velcro, porta penna, doppia tasca interna. Misure finestra 11,5 cm x 9,5 cm.

#### ID-BADGE HANGER

It has a lid secured with hook & loop. Multi pockets for ID, business cards, etc. Windows sizes: 11,5 x 9,5 cm.

cod.  
**2WM00**



#### PORTADOCUMENTI

In nylon con 3 tasche da collo con cordino.

#### MULTIFUNCTION NYLON HOLDER

With 3 pockets.

cod.  
**2V25**



#### PORTACHIAVI

Moschettone plastica.

#### KEY HOLDER

With plastic spring clip.

cod.  
**2V22**



#### CORREGGIOLO

A nastro con finali termofusi.

#### PISTOL SAFETY LACE

With molten terminal.

cod.  
**2SM60**

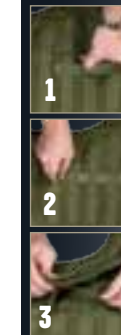

cod.  
**2SM75**

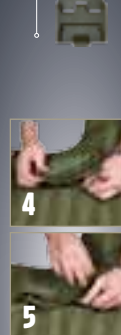

cod.  
**2SM125**



Queste speciali Clip in materiale plastico ad alta resistenza, nate dalla collaborazione della Vega Holster con una famosa casa produttrice specializzata, sono state studiate appositamente per il fissaggio di tasche, accessori, fondine ecc. . . . su piattaforme modulari standardizzate con passaggi di 25 mm tipo "molle" od altri. Con l'utilizzo di queste clip il sistema di montaggio e smontaggio è molto più semplice, veloce e sicuro, inoltre permette l'utilizzo degli accessori anche su cinturoni utilizzando le clip come dei semplici passanti. 3 lunghezze per avviare a varie tipologie di altezze tasche. Secondo la superficie della tasca che si vuole andare a posizionare/attachare possono essere utilizzate 1 o più. Possono essere montate anche su tasche aventi già i passanti in nastro semplicemente tagliando i nastri passanti oppure inserendo i passanti di nastro all' interno del sistema molle facendoli scomparire e utilizzando le clip al loro posto.

This plastic special clips are studied to attach pockets, tactical gear to Molle or similar platform (as tactical vests, backpack, belts).

This system is easy, fast and simple and you can use this clips also on the pouches with standard molle laces systems, it is necessary only to remove the old strap entirely or put the old strap behind the clip. It is possible to use the clips also as standard belt loops.

Available in 3 lengths 60, 75 and 125 cm and 3 colors: black, military green and desert tan. It is possible to use one or more depend of the pouches surface.



# MODULAR SYSTEM



cod. **2SM01**

**SISTEMA COSCIALE**  
Prolunga cosciale regolabile e sganciabile. Doppie cinghie di ritenzione antiscivolo per la coscia.  
**THIGH SYSTEM**  
Adjustable and removable thigh support. No slip leg bands.



cod. **2SM00**

**TACTICAL VEST FRONTE IN CORDURA RETRO IN RETE MIRIAMESH**  
Regolabile lateralmente e sulle spalle. Predisposto per il sistema di idratazione. Doppie tasche interne frontali.  
**TACTICAL VEST FRONT IN CORDURA BACK IN MIRIAMESH**  
Adjustable on shoulders and sides. Hydration system compatible. Double inside pockets.



cod. **2SM10**

**FONDINA DOPPIO USO SISTEMA MODULARE O CINTURA.**  
Chiusa con pattina o aperta con sgancio rapido. Per L/Auto.  
**MODULAR SYSTEM OR BELT USE HOLSTER**  
Closed with flap or open with thumb snap lace. For L/Auto.



29x23 cm  
cod. **2SM23**

20x18 cm  
cod. **2SM24**

**BORSE GENERICHE**  
Doppio uso: sistema modulare o cintura. Chiusura regolabile con fibbie in nylon.

**UTILITY BAGS**  
Modular system or belt use. Adjustable nylon buckles closure.



cod. **2SM14**

**TRIPLO PORTACARICATORE PER M16-AR70/90**  
Doppio uso: sistema modulare o cintura. Chiusura a velcro regolabile.

**TRIPLE M16-AR70/90 MAGAZINE CASE**  
Modular system or belt use. Adjustable nylon buckles closure. Adjustable velcro lids. Elastic retention.



cod. **2SM16**

**PORTACARICATORE A TRE POSTI PER H&K MP5**  
Doppio uso: sistema modulare o cintura. Chiusura a velcro regolabile e sistema di ritenzione ad elastico.

**TRIPLE H&K MP5 MAGAZINE CASE**  
Modular system or belt use. Adjustable velcro lids. Elastic retention.



cod. **2SM15**

**PORTACARICATORE A TRE POSTI PER M16-AR70/90**  
Doppio uso: sistema modulare o cintura. Chiusura regolabile con fibbia in nylon. Tasca multifunzione e separatori ad elastico.

**TRIPLE M16-AR70/90 MAGAZINE CASE**  
Modular system or belt use. Adjustable nylon buckle closure. Utility pocket. Elastic separators.

## WITH NEW UNIVERSAL CLIP SOLUTION - CON SISTEMA UNIVERSALE DI AGGANCIO CON CLIP



cod. **2SM60**

Clips universali per semplificare l'inserimento di giberne ed accessori su sistemi modulari tipo "molle" o simili. Disponibili in 3 lunghezze e 3 colori. Dettagli a pag. 79.

Universal Clips for mounting tactical gear to molle or similar platforms. Available in 3 lengths and 3 colors. For details see page 79.



cod. **2SM75**



cod. **2SM19**

**PORTAFRASHBANG**  
Doppio uso: sistema modulare o cintura. Chiusura a velcro regolabile.  
**FLASHBANG CASE**  
Modular system or belt use. Adjustable velcro lids.



cod. **2SM12**

**DOPPIO PORTACARICATORE PER PISTOLA**  
Doppio uso: sistema modulare o cintura. Chiusura a velcro regolabile.  
**DOUBLE MAGAZINES CASE**  
Modular system or belt use. Adjustable velcro lids.



cod. **2SM11**

**PORTACARICATORE PER PISTOLA**  
Doppio uso: sistema modulare o cintura. Chiusura a velcro regolabile.  
**MAGAZINE CASE**  
Modular system or belt use. Adjustable velcro lids.



cod. **2SM22**

**PORTAFRASHLIGHT UNIVERSALE**  
Doppio uso: sistema modulare o cintura. Chiusura a velcro. Sistema a nastro regolabile tramite velcro.  
**UNIVERSAL FLASHLIGHT CASE**  
Modular system or belt use. Adjustable velcro bands system.



cod. **2SM20**

**PORTARADIO UNIVERSALE**  
Doppio uso: sistema modulare o cintura. Laccio di chiusura elastico e regolabile.  
**RADIO CASE**  
Modular system or belt use. Adjustable elastic lace closure.



cod. **2SM21**

**PORTATELEFONO/CELLULARE UNIVERSALE**  
Doppio uso: sistema modulare o cintura. Chiusura con fibbia in nylon regolabile. Sistema a nastro regolabile tramite velcro.  
**UNIVERSAL MOBILE PHONE CASE**  
Modular system or belt use. Adjustable nylon buckle closure. Adjustable velcro bands system.



cod. **8K28**

**PIATTAFORME MOLLE PER FONDINA**  
Per fondine serie Vegatek e Shockwave. Speciale polimero rinforzato con sistema di aggancio tramite doppia CLIP 2SM125 (include). Multi fori per doppia posizione in altezza e in inclinazione tramite viti.  
**MOLLE PLATFORM FOR HOLSTER**  
For holster series Vegatek and Shockwave. Special reinforced polymer with double attachment system CLIP 2SM125 (included) Several screw holes for the desired height and angle.



cod. **2SM13**

**PORTACARICATORE PER M16-AR70/90**  
Doppio uso: sistema modulare o cintura. Chiusura a velcro regolabile. Ritenzione ad elastico.  
**M16-AR70/90 MAGAZINE CASE**  
Modular system or belt use. Adjustable velcro lids. Elastic retention.



cod. **2SM29**

**PORTA CARICATORE DOPPIO 5.56 TIPO AR70/90, M16**  
In cordura. Tappo di chiusura regolabile e sistema passante Molle compatibile.  
**MAGAZINE CASE FOR TWO 5.56 MAGAZINE AS AR70/90, M16**  
Cordura. Adjustable flap closure and Molle compatible belt loop system.



cod. **2SM18**

**PORTAGRANATA**  
Doppio uso: sistema modulare o cintura. Chiusura a velcro e bottone.  
**GRANADE CASE**  
Modular system or belt use. Velcro and snap closure.



cod. **2SM17**

**PORTACOLPI A 6 POSTI PER SHOTGUN CAL. 12**  
Doppio uso: sistema modulare o cintura. Chiusura a velcro e celle ad elastico.  
**SIX CAL. 12 SHOTGUN CASE**  
Modular system or belt use. Velcro closure. Elastic loops.



cod.  
**2ET09****SISTEMA GILET PORTA PIASTRE CON SISTEMA MODULARE TIPO MOLLE**

Incluse: tasche p/caricatori 5.56, tasca p/radio, tasca generica con cerniera, p/caricatore, p/torcia, p/coltello multiuso, bretella frontale per arma lunga, tasca pronto soccorso, tasca multiuso, maniglia di trasporto posteriore. Velcri posteriore ed anteriori per il posizionamento di patch. Sistema di sgancio rapido sulla spalla. Regolabile sui fianchi e sulle spalle tramite velcro. Taglia Unica.

**PLATE HOLDER VEST SYSTEM WITH MOLLE TYPE MODULAR SYSTEM**

Includes: magazine holder pockets 5.56, radio holder pocket, general zip pocket, magazine case, torch case, multipurpose knife case, front sling for long weapon, first aid pocket, multi-purpose pocket, rear carry handle. Front and rear velcro for positioning patches. Rapid release on shoulder. Adjustable velcro fastenings on sides and shoulders One size.

cod.  
**2ET00****GILET TATTICO IN CORDURA**

Gilet tattico in cordura con due tasche portacaricatori Ar 70/90, M16 con chiusura a velcro, tasca utility, portaradio, tasca multiuso per coltello/caricatore/torcia, fondina per L/Auto e doppio portacaricatore. Regolazione sui fianchi mediante nastri di regolazione sulle spalle tramite velcro, sul retro tasca multiuso.

**CORDURA TACTICAL VEST**

Cordura Tactical Vest. Adjustable on shoulders and sides. Pistol holster for L/Auto- L/Auto Compact, double magazine case, radio case, flashlight case, double AR 70/90-M16 magazine case, double utility pocket, a large pocket on the back.

cod.  
**2ET03****GILET TATTICO IN RETE E CORDURA**

Tre tasche portacaricatori Ar 70/90, M16 con ritenzione ad elastico e chiusura a velcro, tasca multiuso, tasca con 6 celle cal. 12, tre tasche multiuso per coltello/caricatore/torcia, fondina per L/Auto con portacaricatore. Maniglia di trasporto operatore. Lacci di aggancio al cinturone e doppia tasca interna. Regolazione sui fianchi tramite corda di nylon. Regolazione sulle spalle tramite velcro. Sul retro tripla fascia a nastro per l'inserimento di accessori tramite il Sistema Alice. Possibilità di inserimento scritte sul retro tramite velcro (non incluse). Spalla antiscivolo per l'appoggio dell'arma. Compatibile con i sistemi di idratazione (vedi pag.100).

**MIRIAMESH TACTICAL VEST**

MiriaMesh Tactical Vest. Adjustable on shoulders and sides. Triple adjustable AR 70/90-M16 magazine case, utility pocket, 6 holes pocket for cal.12, pistol L/Auto Holster with adjustable safety lace and adjustable magazine case. 3 adjustable utility pockets. Hydration system compatible (see pag.100). velcro band for inscriptions insert (not included) on the back, Alice webbing system. Duty drag handle and belt laces.

cod.  
**2ET08****SISTEMA PETTORALE**

4 portacaricatori M4/AR 70-90 in cordura, sistema di nastri modulare per l'attacco degli accessori, tasca interna in rete multiuso, sistema di nastri regolabili per il trasporto.

**CHEST CORDURA SYSTEM**

Four cases for M4/AR 70-90 magazine, modular system for attach of others accessories, mesh pockets on the back, adjustable shoulder ribbon.

cod.  
**2ET02****GILET TATTICO IN RETE E CORDURA**

Gilet tattico in rete e cordura. Sei tasche portacaricatori Ar 70/90, M16 con ritenzione ad elastico e chiusura a velcro, tasca multiuso, tasca con 6 celle cal. 12. Maniglia di trasporto operatore e lacci di aggancio al cinturone. Regolazione sui fianchi tramite corda in nylon, regolazione sulle spalle tramite velcro. Sul retro tripla fascia a nastro per l'inserimento di accessori tramite il sistema Alice. Doppia tasca interna. Compatibile con i sistemi di idratazione (vedi pag. 100).

**MIRIAMESH TACTICAL VEST.**

Adjustable on shoulders and sides. Six adjustable M16- AR 70/90 magazine case, double utility pocket, 6 holes pocket for cal.12. Hydration system compatible (see pag. 100). Back bands system. Duty drag handle and belt laces.

cod.  
**2ET05****SPALLACCIO TATTICO MULTITASCHE IN CORDURA**

Sei tasche portacaricatori Ar 70/90, M16 con ritenzione ad elastico e chiusura a velcro. Tasche multiuso. Maniglia di trasporto operatore e lacci di aggancio al cinturone. Regolazione sulle spalle tramite nastri. Sul retro piattaforma per l'inserimento di accessori tramite il sistema Molle o Alice. Tasche interne chiuse a velcro. Spalle comfort imbottite.

**TACTICAL SHOULDER HARNESS VEST IN CORDURA**

With 6 AR70/90- M16 magazine case with elastic retention and velcro fastening. Utility pockets. Duty drag handle, belt attachment laces. Adjustable on the shoulder and in the front. On the back area to insert Modular system accessories, inside pockets with velcro fastening.

cod.  
**2ET04****GILET TATTICO IN RETE E CORDURA**

Gilet tattico in rete e cordura. Sei tasche portacaricatori Ar 70/90, M16 con ritenzione ad elastico e chiusura a velcro. Tasca multiuso. Maniglia di trasporto operatore e lacci di aggancio al cinturone. Regolazione sui fianchi tramite corda in nylon, regolazione sulle spalle tramite velcro. Sul retro tasca portamaschera antigas e tasca portaradio. Doppia tasca interna chiusa a cerniera. Compatibile con i sistema di idratazione (vedi pag. 100). Spalle comfort imbottite e antiscivolo per l'appoggio dell'arma.

**CORDURA AND MESH TACTICAL VEST**

Cordura and mesh tactical vest, 6 AR70/90-M16 magazine case with elastic retention and velcro fastening, multi utility pockets. Duty drag handle, adjustable lace on the shoulders and on the sides, belt laces. On the back gas mask and radio pockets. Double inside pockets with zip closure. Padded comfort shoulders, no slip material on the gun area. Hydration system compatible (see pag. 100).

cod.  
**2ET06****GILET TATTICO IN RETE CON TRE PORTA CARICATORI**

Tasca generica nella parte alta frontale, sulle spalle sono ricavate due parti imbottite antiscivolo per l' appoggio dell' arma. Tutto il Vest è attraversato da una serie di nastri cuciti compatibili con sistema molle ed articoli 2SM60, 2SM75 e 2SM125. Regolabile sulle spalle tramite velcro e sui fianchi tramite una serie di lacci in Nylon. Doppia tasca interna con chiusura a cerniera. Maniglia di trasporto sulla schiena. Disponibile in colore verde e nero.

**MESH AND CORDURA TACTICAL VEST WITH MODULAR LACES SYSTEM**

Compatible with Molle and Vega 2SM60, 2SM75 e 2SM125, three magazine cases and an utility pocket on the chest. No slip rubber padded reinforce on the shoulders, adjustable on the shoulders and on the sides, double internal pockets with zip closure. Safety drag handle. Available in black ad OD green.



**ZAINO WARRIOR IN CORDURA**

Schienale imbottito e rinforzato internamente con stecca di alluminio amovibile. Cinghie di contenimento laterali e di bilanciamento superiori. Spallacci e fascia lombare imbottiti. Tasca di grande capacità con apertura totale e nastri interni per l'ancoraggio dell'equipaggiamento. Tasca di media capacità. Sistema di nastri modulari laterali e frontali per l'inserimento di più accessori. Predisposto per il sistema di idratazione. Sistema inferiore di ancoraggio per l'uso in aviolancio. Maniglia rinforzata. Misure: 24 x 40 x h 58 cm.

**TACTICAL BACKPACK WARRIOR**

Padded back panel with movable inside aluminum bar lateral restraining straps and upper straps for added load stability. Padded and anatomic waist belt and adjustable shoulder straps. Large compartment with total opening with inside straps to anchorage equipment, medium compartment with zip and buckle closure. Side and front Modular System laces. Built-in jump harness with heavy duty parachute webbings drag/carry handle. Hydration system compatible.

Sizes: 24 x 40 x h58 cm.

**ZAINO TATTICO "MISSION" IN CORDURA**

Schienale imbottito con rete traspirante ad alta resistenza. Tasche esterne di varia capacità e grande comparto interno con tasche a toppa. Compatibile col sistema di idratazione. Misure: H50 cm x L42 cm x P20 cm..

**"MISSION" TACTICAL BACKPACK IN CORDURA**

Padded back with highly resistant transparent net. Multy external pockets of various capacities. Large inner compartment with keyholed pockets. Compatible hydration system. Adjustable and modular strap system.

Misure/Sizes: L50 cm x W42 cm x D20 cm.

**ZAINO TATTICO IN POLIAMMIDE CON SCHIENALE IMBOTTITO**

Cinghie di contenimento laterali e di bilanciamento superiori. Spallacci e fascia lombare imbottiti, tasca di grande capacità con apertura superiore, tasca di media capacità, apertura frontale per l'introduzione e l'ancoraggio dell'arma ed o elmetto. Sistema di nastri esterni per l'ancoraggio di tasche ed accessori tipo Molle. Predisposizione interna per inserimento sistema idratazione (non incluso).

**TACTICAL BACKPACK IN POLYAMIDE WITH PADDED BACK PANEL**

Lateral containment belts and upper straps for balancing load. Padded shoulder straps and waist belt, large compartment with top opening, medium size compartment, front opening for inserting and anchoring weapon or helmet. Outer tapes system for attaching pockets and Molle type accessories. Inner arrangement for hydration system (not included).

Measures/Sizes: H 45 x L 33 x P 20 cm. Capacity 40 lt.

**ZAINO TATTICO IN CORDURA 3 DAYS**

Schienale imbottito, cinghie di contenimento laterali e di bilanciamento superiori. Spallacci e fascia lombare imbottiti, tasca di grande capacità con apertura superiore, tasca di media capacità, tasca frontale di piccola capacità. Sistema di nastri per l'inserimento di elastici per il porto esterno. Predisposto per il sistema idratazione (non incluso). Misure H 45 cm x L 33 cm x P 20 cm (inclusa tasca esterna).

**TACTICAL BACKPACK 3 DAYS IN CORDURA**

Padded back panel, lateral restraining straps and upper straps for added load stability. Padded and anatomic waist belt and adjustable shoulder straps. Large compartment with upper opening, medium compartment with an outside small/utility pocket. Multy utility laces with possibility to insert elastic system. Drag/carry handle. Hydration system compatible (not included).

Misure/Sizes: H 45 cm x L 33 cm x P 20 cm (inclusa tasca esterna/external pocket including).

**ZAINO TATTICO IN CORDURA**

Adatto per piccole operazioni. Schienale imbottito con rete traspirante ad alta resistenza. Doppia tasca esterna di varia capacità. Grande scomparto interno con tasche a toppa. Compatibile col sistema di idratazione. Sistema di nastri compatibile col sistema modulare. Misure: H50 cm x L26 cm x P10 cm.

**TACTICAL BACKPACK IN CORDURA**

Tactical knapsack for small operations in Cordura. Padded back with highly resistant transparent net. Double external pocket of various capacities. Large inner compartment with keyholed pockets. Hydration system compatible. Adjustable and modular strap system.

Measures/Sizes: L50 cm x W26 cm x D10 cm.

**ZAINO TATTICO "SKY OPERATIONS" IN CORDURA**

Schienale imbottito, cinghie di contenimento laterali e di bilanciamento superiori. Spallacci e fascia lombare imbottiti, tasca di grande capacità con apertura totale e nastri interni per l'ancoraggio dell'equipaggiamento. Tasca di media capacità, sistema modulare di nastri laterali e frontali per l'inserimento di più accessori. Predisposto per il sistema di idratazione (non incluso). Sistema inferiore di ancoraggio per l'uso in aviolancio. Maniglia rinforzata. Misure H 45 cm x L 30 cm x P 25 cm.

**TACTICAL BACKPACK SKY OPERATIONS**

Padded back panel, lateral restraining straps and upper straps for added load stability. Padded and anatomic waist belt and adjustable shoulder straps. Large compartment with total opening with inside straps to anchorage equipment, medium compartment with Zip and buckle closure, Side and Front Modular system laces. Built-in jump harness with heavy duty parachute webbings. Drag/carry handle. Hydration system compatible (not included).

Misure/Sizes: H 45 cm x L 30 cm x P 25 cm.



cod.  
**2V42**



**CINTURA H 4 CM IN NASTRO POLIAMMIDICO DI ALTA RESISTENZA**

Nastro poliammidico di alta resistenza, raddoppiato per una maggiore tenuta in caso di porto fondina ed accessori tattici. Regolabile tramite velcro su un lato esterno. Con fibbia COBRA BUCKLE in Polimero

**4 CM BELT IN EXTRA STRONG POLYAMIDE WEBBING**

doubled for improved resistance with holster case and tactical accessories. Outside adjustable velcro fastening. With polymer COBRA BUCKLE.

Taglie/Sizes: aglie: S, M, L, XL

cod.  
**2SM04**



**SISTEMA ASCELLARE IN CORDURA COMFORT**

Adatto a tutti i tipi di cinturone. Passanti regolabili tramite velcro e maniglia di trasporto operatore rinforzata.

**CORDURA PADDED SHOULDER SYSTEM**

Adjustable laces for all types of belts, reinforced duty drag handle, utility D rings and loops.

cod.  
**2V30**



Fondina VKX8 montata su 2V30.  
VKX8 holster mount on 2V30



**CINTURA TATTICA IMBOTTITA PER UN CONFORT OTTIMALE**

anche in caso di trasporto di carichi pesanti, la configurazione esterna suddivisa in varie aperture tra le piattaforme molle permette l'inserimento anche di fondine, kit cosciali, tasche NON MOLLE COMPATIBILI direttamente sulla cintura passante. La cintura lombare è dotata di bretelle amovibili e regolabili, il sistema di incrocio ad anello retro schiena dà elasticità e flessibilità durante qualsiasi movimento. La cintura passante è in robusto nastro di nylon ed ha una fibbia di chiusura a triplice sicura.

**PADDED TACTICAL BELT FOR OPTIMAL COMFORT**

even when carrying heavy loads, the outer configuration subdivided into various apertures between the Molle platforms means even NON MOLLE COMPATIBLE holsters, thigh kits and pockets can be inserted directly to the belt loop. The waist belt has removable and adjustable braces, the crossover rear ring system provides elasticity and flexibility during any movement. The belt loop is made from sturdy nylon webbing and has a three way safety buckle.

Taglie/Sizes: M, L, XL

cod.  
**HS04**



**SISTEMA DI IDRATAZIONE 3 LT. ANTIMICROBI**

Zainetto con spallacci, maniglia di trasporto e anelli per l'ancoraggio su zaini o borsoni. Sistema di idratazione 3 lt. con protezione antimicrobi MICROBAN. Copertura tubo in neoprene.

**HYDRATION SYSTEM OF 3 LT. WITH ANTIMICROBIAL**

Small backpack with handles and rings for attaching bags. Hydration system of 3 lt. with antimicrobial protection MICROBAN. Outer shell in neoprene tube.

cod.  
**HS03**



**SISTEMA DI IDRATAZIONE 3 LT. PER USO INTERNO**

Zainetto slim raccomandato per uso interno di zaini o tactical vest con spallacci a scomparsa. Maniglia di trasporto e anelli per l'ancoraggio su zaini o borsoni. Sistema di idratazione 3 lt. con protezione antimicrobi MICROBAN. Copertura tubo in neoprene.

**INSIDE HYDRATION SYSTEM OF 3 LT**

Small backpack with slim recommended for inside of a backpack or attached to vest with shoulder straps. Handles and rings for attaching bags. Hydration system of 3 lt. with antimicrobial protection MICROBAN. Outershell in neoprene tube.

cod.  
**2ZM19**



**ZAINO MONOSPALLA IN POLIAMMIDE**

Spallaccio imbottito con sistema di aggancio destro o sinistro. Comparto interno di buona capacità con apertura totale superiore e apertura laterale inferiore, doppia tasca frontale multiuso. Sistema esterno di nastri per l'inserimento di tasche ed accessori Molle compatibili. I compartimenti principali sono imbottiti per il trasporto anche di materiali fragili. Misure: H 50 x L 20 x P 18 cm.

**SINGLE SHOULDER RUCKSACK IN POLYAMIDE**

Padded shoulder strap attaches to right or left side. Large inner compartment opens fully at the top and lower side opening, double multipurpose pocket on front. Outer tapes system for attaching pockets and Molle compatible accessories. The main compartments are padded for transporting even fragile materials.



**MONOSPALLA/BORSA TATTICA DOPPIO USO ZAINO O CINTURA**

Due tasche esterne chiuse a cerniera. Tasca centrale con fondina universale e regolabile interna, apertura a strappo sgancio rapido con cordino esterno, ambidestro. Spallaccio imbottito per uso monospalla con possibilità di trasporto posteriore e ruotabili anteriormente in caso di pericolo e necessità di pronta estrazione Arma. Passante per il trasporto in cintura con nastro per ancoraggio sulla coscia. Maniglia di trasporto superiore per una apertura ultra rapida ed antipanico. Sistema MOLLE per l'ancoraggio di vari accessori. Compatibile con sistema velcrabile 2VS per l'inserimento ed occultamento di vari accessori.

**SINGLE SHOULDER TACTICAL BAG CAN BE USED AS RUCKSACK OR ON BELT**

Two outer zip pockets. Central pocket with inside adjustable universal holster, quick release rip opening with outer string, for left and right handed users. Padded shoulder strap for use as one strap, can be worn on the back and a rotating position front wards in case of danger or needing a fast weapon extraction. Loop for belt wearing with thigh anchor strap. Upper carry handle for fast anti-panic opening. Molle System for attaching various accessories. Compatible with 2VS Velcro system accessories.

**BORSA MULTITASCA IN CORDURA**

Multipia possibilità di trasporto: Sul retro o sul davanti tramite cintura nastro. A tracolla tramite tracolla con spallina antiscivolo. A mano tramite maniglia superiore. Attaccata su zaino o gilet tramite "sistema molle" posteriore. Multi tasche con varie capacità per il porto di vari oggetti. Grande vano centrale. Misure: H 20 x L 28 x P 11 cm.

**MULTI-POCKET BAG IN CORDURA**

Removable shoulder strap. Belt for use as waist pack on the front or on the back. Molle system on the back for to attach. On packs or vests. Handle for hand carry. Large compartment and others pockets to carry several other objects. Measures: L230x W28 x D11 cm.

**BORSA MULTITASCA IN CORDURA**

Doppia possibilità di trasporto: Sul fianco tramite cintura nastro e fissaggio alla coscia. A tracolla sempre tramite il nastro cintura. Multi tasche con varie capacità per il porto di vari oggetti. Vano centrale ad apertura rapida compatibile con "Sistema Velcrabile 2VS" per l' inserimento ed occultamento di fondina o accessori.

**MULTI-POCKET BAG IN CORDURA**

Double uses belt for to use as shoulder strap or as standard belt on the hip. Thigh lace for a better stability during sport activity. Large compartment with fast open system compatible with Velcro System, it is possible to attach inside an holsters and/or various accessories. Other pockets to carry several other objects. Measure: H24 x L 20 x D 8 cmz.

**BORSA MULTITASCA IN CORDURA**

Porto a tracolla con possibilità di ancoraggio in cintura. Rete traspirante sul dietro. Grande tasca modulare compatibile con "Sistema Velcrabile 2VS" ad apertura totale rapida con possibilità di blocco dei due cursori. Tasche interne ed esterne per il porto di vari oggetti. Misure: L23 x W14 x D6 cm

**MULTI-POCKET BAG IN CORDURA**

(Urban Cargo Bag) Multi-pocket bag in Cordura. Shoulder strap with possibility to anchor it by a belt. Transparent net on the back. Large compatible modular pocket with "Sistema Velcrabile 2VS" for fast complete opening with the possibility to secure it with two sliding clips. Inner and external pockets to carry several other objects. Measures: L23 x W14 x D6 cm.

**BORSA MULTITASCA IN CORDURA**

Tre possibilità di porto Sul fianco tramite cintura nastro compresa. A Tracolla Tramite cintura nastro compresa. Sul fianco posizione cosciale tramite lacci compresi. Rete traspirante sul dietro. Tasca grande capacità. Tasche interne ed esterne per il porto di vari oggetti. Misure: H 22x L18 x P6 cm.

**MULTI-POCKET BAG IN CORDURA**

(Urban Cargo Bag) Multi-pocket bag in Cordura. Shoulder strap with possibility to anchor it by a belt. Transparent net on the back. Large compatible modular pocket with "Velcro System" for fast complete opening with the possibility to secure it with two sliding clips. Inner and external pockets to carry several other objects. Measures: L22 x W18 x D6 cm.



cod. **CARGO BAG TRAVEL**  
**2B33**



#### BORSA MULTITASCA IN CORDURA

Scomparto interno imbottito per la protezione di strumenti elettronici tipo computer portatili, con pannello Multitasca adattabile e rimovibile, tasca retro per documenti con chiusura a cerniera e tasca segreta frontale compatibile con "Sistema Velcrabile 2VS" per il porto di Pistola o altri accessori. Tasche varie dimensioni sul fronte e doppie tasche laterali a capacità variabile per il trasporto di Radio, Bottiglie ed altro. Tracolla regolabile con sistema antiscivolo. Misure: H27 x L37 x P11.

#### MULTI-POCKET BAG IN CORDURA

(Travel Cargo Bag) Multi-pocket bag in Cordura. Inner padded compartment for the protection of electronic instruments such as laptops, with an adaptable and removable multi-pocketed panel, a back pocket for documents with fastener and secret front pocket compatible with the "Sistema Velcrabile 2VS" in order to carry a weapon or other accessories. Pockets in several dimensions on the front and double lateral pockets for various uses such as the carrying of radios, bottles and other items. Adjustable shoulder strap with an anti-slide system. Measures: L27 x W37 x D11

cod. **CARGO LARGE TRAVEL BAG**  
**2B34**



#### BORSA MULTITASCA IN CORDURA

Scomparto interno imbottito per la protezione di strumenti elettronici tipo computer portatili, con pannello Multitasca adattabile e rimovibile, tasca retro per documenti con chiusura a cerniera e tasca segreta frontale compatibile con "Sistema Velcrabile 2VS pag. 36" per il porto di pistola o altri accessori. Tasche di varie dimensioni sul fronte e doppie tasche laterali a capacità variabile per il trasporto di radio, bottiglie ed altro. Tracolla regolabile con sistema antiscivolo. Misure: 55 x 31 x h 30 cm.

#### MULTI-POCKET BAG IN CORDURA

Inner padded compartment for the protection of electronic instruments such as laptops, with an adaptable and removable multi-pocketed panel, a back pocket for documents with fastener and secret front pocket compatible with the "Velcro System 2VS pag 36" in order to carry a weapon or other accessories. Pockets in several dimensions on the front and double lateral pockets for various uses such as the carrying of radios, bottles and other items. Adjustable shoulder strap with an anti-slide system. Measures: 55 x 31 x h 30 cm.

cod.  
**2VS09**



#### FONDINA PER PISTOLA

con retro e regolazione a velcro ed elastico. Adattabile alle più comuni armi.

*Adjustable pistol holster. Velcro on the back.*

cod.  
**2VS11**



#### DOPPIO PORTA CARICATORE

In cordura con retro in velcro, pattine di chiusura regolabili a velcro, compatibile con articoli 2VS00, 2B30, 2B60 e con tutte le superfici con velcro asola.

#### CORDURA DOUBLE MAGAZINE CASE

*With all velcro back, adjustable velcro closure, items 2VS00, 2B30, 2B60 and all the velcro female surface compatible.*

cod.  
**2VS12**



#### PORTA CARICATORE

In cordura con retro in velcro, pattina di chiusura regolabile a velcro, compatibile con articoli 2VS00, 2B30, 2B60 e con tutte le superfici con velcro asola.

#### CORDURA MAGAZINE CASES

*with all velcro back, adjustable velcro closure, items 2VS00, 2B30, 2B60 and all the velcro female surface compatible.*

cod.  
**2VS25**



#### PORTA MANETTE

In cordura con retro in velcro, pattina di chiusura regolabile a velcro, compatibile con articoli 2VS00, 2B30, 2B60 e con tutte le superfici con velcro asola.

#### CORDURA HANDCUFFS CASE

*with all velcro back, adjustable velcro closure, items 2VS00, 2B30, 2B60 and all the velcro female surface compatible.*

cod.  
**2VS13**



#### PORTA CARICATORE

M4/AR 70-90 in cordura con retro in velcro, pattina di chiusura regolabile a velcro, compatibile con articoli 2VS00, 2B30, 2B60 e con tutte le superfici con velcro asola.

#### CORDURA M4/AR 70-90 MAGAZINE CASE

*with all velcro back, adjustable velcro closure, items 2VS00, 2B30, 2B60 and all the velcro female surface compatible.*

cod.  
**2VS20**



#### PORTA RADIO

In cordura con retro in velcro, laccio di chiusura regolabile a velcro, compatibile con articoli 2VS00, 2B30, 2B60 e con tutte le superfici con velcro asola.

#### CORDURA RADIO CASE

*with all velcro back, adjustable velcro closure, items 2VS00, 2B30, 2B60 and all the velcro female surface compatible.*

cod.  
**2VS26**



#### PORTA BASTONE

In cordura con retro in velcro, pattina di chiusura regolabile a velcro, compatibile con articoli 2VS00, 2B30, 2B60 e con tutte le superfici con velcro asola.

#### CORDURA BATON CASE

*with all velcro back, adjustable velcro closure, items 2VS00, 2B30, 2B60 and all the velcro female surface compatible.*

cod.  
**2B07**

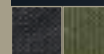

#### BORSONE MULTI TASCA IN CORDURA

Grande scompartimento centrale foderato con tasche sulla parte di chiusura. Tasche esterne multiuso. Maniglie per il trasporto a Mano superiori e laterali. Doppio Spallaccio Imbottito per il trasporto spalle (tipo Zaino). Cinghie di contenimento. Misure: H 28 x L 80 x P 28 cm.

#### LARGE-CAPACITY MULTI POCKET BAG IN CORDURA

*Large central compartment lined with pockets on the closing leaves. Multi-use external pockets. Handles on sides and on top. Two shoulder straps and padding for carrying like a backpack.*

dimensioni / dimensions: H 28 x L 80 x P 28 cm

cod.  
**2B06**

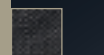

#### BORSONE CON RUOTE

Borsone con ruote a grande capacità adatto per il trasporto di equipaggiamento di antirivolta o personale per le missioni all'estero, grande capacità di carico tramite varie tasche interne ed esterne che permettono una perfetta distribuzione di tutto l'equipaggiamento.

#### LARGE-CAPACITY CASE WITH WHEELS

*Large-capacity case with wheels adapted for the transport of anti-riot equipment or for missions to a foreign country, large load capacity through several inner and external pockets that allow perfect distribution of all equipment. Available only in black.*

dimensioni / dimensions: H25 x L 85 x P 30 cm

cod.  
**2B04**



#### "DUTY BAG" BORSA IN CORDURA MULTITASCHE

Tasche esterne per radio, torcia, multiuso, tasche interne porta accessori. Grande scomparto modulabile, maniglie e tracolla per il trasporto.

#### CORDURA DUTY BAG

*External pockets for radio, lights and all uses, internal compartments for pens, keys, cards and others uses. Adjustable large compartment, double carry with handle or shoulder strap.*

dimensioni / dimensions: 24" x 10" x 12"

cod. **CARGO WHEELS BAG**  
**2B08**



#### BORSONE IN POLIAMMIDE CON GRANDE COMPARTIMENTO CENTRALE

Grande scompartimento centrale per lo stivaggio di tutto l'equipaggiamento tattico. Tasche esterne multiuso con chiusura a cerniera. Sistema MOLLE per l'ancoraggio di accessori opzionali. Ruote e maniglia telescopica per il trasporto a pieno carico. Maniglia di trasporto superiore e doppie cinghie di contenimento.

#### LARGE CAPACITY BAG IN POLYAMIDE WITH SPACIOUS CENTRAL COMPARTMENT FOR STORING TACTICAL EQUIPMENT

*Multipurpose outer zip pockets. MOLLE system for attaching optional accessories. Wheels and telescopic handle for transport when full. Upper carry handle and double containment straps.*

dimensioni / dimensions: H25 x L 70 x P 30



# IRON CASES

serie **CM 120**  
**2FC61**

serie **CM 130**  
**2FC62**



Fodero Iron cases per fucile  
Rifle Iron cases

serie **CM 90**  
**2B50**

serie **CM 105**  
**2B49**

serie **CM 115**  
**2B54**



Fodero in cordura nero imbottito leggero.  
Light padded Cordura gun case

serie **CM 78X27**  
**2B52**

serie **CM 55X25**  
**2B53**



**FODERO IN CORDURA IMBOTTITO**  
Per Faamas/Beretta CX4 Storm e MP5, 2 tasche generiche. Bretella per utilizzo zaino o spalla.

**PADDED BLACK CORDURA GUN CASE**  
For Faamas / Beretta CX4 Storm and MP5, 2 utility pockets, shoulder strap.

serie **CM 105X30**  
**2B51**

serie **CM 115X30**  
**2B57**



**FODERO IN CORDURA NERO IMBOTTITO**  
Per SPAS 15/M16/Ar70/90, 3 tasche generiche, bretella.

**PADDED BLACK CORDURA GUN CASE**  
For SPAS 15/M16/Ar70/90, 3 utility pockets, shoulder strap.



Fodero Iron cases con ottica  
Rifle Iron cases with telescopic sight

serie **CM 120**  
**2FC71**

serie **CM 130**  
**2FC72**



serie **CM 120**  
**2FC11**

serie **CM 130**  
**2FC12**



Fodero in cordura imbottito  
Padded Cordura gun case

serie **CM 140X28**  
**2B55**

serie **CM 115X28**  
**2B56**

serie **CM 110X28**  
**2B58**



**FODERO IN CORDURA NERO IMBOTTITO**  
Apertura totale, porta caricatori e tasca generica.

**PADDED RECTANGULAR CORDURA GUN CASE**  
Opens completely with 3 magazine holder and large utility pocket.

serie **CM 67X5X30**  
**2B60**

serie **CM 90X5X30**  
**2B62**

serie **CM 105X5X30**  
**2B63**



**FODERO FUCILE RETTANGOLARE**  
Lacci di fermo regolabili, tasca esterna con pannello di velcro per inserimento porta caricatori (inclusi) ed altri accessori. Compatibile con tutti gli accessori della serie 2VS.

**CORDURA RECTANGULAR DISCREET GUN CASE**  
Inside double adjustable lace. External pocket with adjustable magazine holders. All 2VS series accessories compatible.





**PROTEZIONE OTTICA E CANNA IN CORDURA IMBOTTITO**

Protezione ottica e canna in cordura imbottito. Apertura totale. Maniglia di trasporto anatomica e antiscivolo. Tre cinghie di chiusura regolabile. Copri canna amovibile con laccio regolabile. possibilità di utilizzare solo il copriottica.

**SCOPE AND CROWN PROTECTOR IN PADDED CORDURA**

Scope and crown protector in padded cordura. Total opening. No slip and anatomic rubber handle. 3 adjustable lace clousure Removable and adjustable barrel/crown cover. Possibility to use only scope cover/protection.

# Sling-Gel

Sling-Gel è il risultato dello studio di Vega Holster di una bretella per fucili che possa dare il maggior comfort possibile durante le giornate di caccia e/o tiro. Insieme a specialisti nel campo ergonomico e medicale e dopo vari test di laboratorio di biomeccanica ed ergonomia, è stato messo a punto un materiale innovativo. Un Gel che assorbe e ridistribuisce gli urti/sfregamenti causati dal trasporto a spalla di un fucile oltre che a fungere da ottimo antiscivolo. Il Gel viene iniettato direttamente sullo strato inferiore della spallina in LORICA, uno speciale materiale che ha lo stesso effetto visivo e tattile della pelle ma una resistenza all'usura nettamente superiore, alla quale sono fissate per mezzo di robuste cuciture due fettucce di nastro che possono essere o accessoriate con 3 differenti tipi di moschettoni o avere la parte finale in pelle chiusa da una fibbia.

*Sling-Gel originated from one of Vega Holster's studies on the production of a sling that could give the most comfort possible for hunting and target shooting. Working with specialists in various sectors of the ergonomic/medical fields and after various biomechanics and ergonomics laboratory tests, we have developed an innovative material: a gel which absorbs and redistributes the impacts and rubbing received during the gun's shoulder transportation, and also serves as an excellent non-slip device. The gel is injected directly into the lower layer of the shoulder strap which is made in LORICA (a special material that has the same visual and tactile effects as skin but a much higher durability). Two tape lines that can be accessorised with three different types of spring or with a standard buckle closure, catches for being attached to the weapon.*

Bretella Sling-Gel con riscontri e fibbia.  
*Sling-Gel with final buckles.*

Bretelle Sling-Gel senza riscontri.  
*Sling-Gel free final part*

Superficie antiscivolo  
No slip surface



Crocodile Hook  
BR16

M.A.S.H. Hook  
2BRM16

**BRETELLA ADVANCE**

Bretella per utilizzo militare o di law enforcement larga 5 cm con moschettoni crocodile a scomparsa. Disponibile con moschettoni Crocodile Hook art 2BR16 o con moschettone M.A.S.H. Hook art. 2BRM16

**ADVANCE SLING**

Wide shoulder strap (5cm) for military or law enforcement use. Available with Crocodile snaphook art 2BR16 or with Snaphook M.A.S.H. art. 2BRM16.

**BRETELLA CIRCOLARE**

Bretella circolare a singolo punto di attacco, con elastico e moschettone.

**SINGLE POINT SLING**

Single point sling with elastic bungee and strong hook on the shoulder or on the back.



M.A.S.H. Hook  
2BRM19

**BRETELLA TATTICA CIRCOLARE CON NASTRO REGOLABILE**

prolunga attacco arma amovibile tramite fibbia in polimero per uno stacco immediato. Disponibile con moschettone Crocodile art. 2BR19 o con moschettone M.A.S.H. HOOK articolo 2BR19B

**CIRCULAR TACTICAL SLING WITH ADJUSTABLE STRAP**

detachable weapon attachment extension with polymer buckle for immediate detachment. Available with Crocodile snaphook art. 2 BR19 or with Snaphook M.A.S.H. article 2BR19.

**BRETELLA**

Bretella "3 points tactical" in nylon, moschettoni crocodile, altezza 3 cm, fibbia a sgancio rapido.

**SLING**

Wide 1 1/2" 3 points tactical sling in nylon webbing, crocodile snaphook.

**PORTA MP5 CON TRIPLO P/CARICATORE IN CORDURA**

Porta MP5 con triplo portacaricatore in cordura multiuso, ascellare regolabile o a cintura tramite passanti.

**SHOULDER HARNESS FOR MP5 WITH TRIPLE MAGAZINE HOLDER**

Shoulder harness for MP5 with triple magazine holder, can be detached for use on the belt without shoulder system.

**BRETELLA TATTICA NASTRO**

Fibbia sgancio rapido per poter portare velocemente l'arma da posizione di riposo a posizione di tiro.

**TACTICAL SLING**

The plastic buckle releaser carries quickly the weapon from a transport position to a Shoot position, double Kayak hook.

**BRETELLA COMBAT NASTRO**

Doppio uso spalla o retroschiata. Fibbia nylon.

**COMBAT HARNESS**

Dual option for wearing the firearm on the shoulder or on the back.

**BRETELLA A NASTRO**

Spallina in cordura imbottito. Moschettoni piatti.

**RIFLE SLING**

Padded cordura rifle sling.





#### PROTEZIONE BRACCIO PER ORDINE PUBBLICO

Materiale ad alta resistenza al calore ed all'usura. Imbottitura interna antiurto a protezione degli arti. Regolazione tramite elastico e velcro per un maggiore comfort e regolabilità. Misura Unica

#### ARM PROTECTION FOR RIOT CONTROL

Material has a high resistance to heat and wear and tear. Inner padding to protect the limbs from shock. Adjustability through elastic and velcro for greater comfort and flexibility. One size only.



#### PROTEZIONE GINOCCHIO, STINCO, PIEDE PER ORDINE PUBBLICO

Parti in plastica antiurto con sistema interno di imbottitura espansa per la massima protezione degli arti. Sistema di chiusura ad elastico e velcro per un maggiore confort e regolabilità. Protezione del piede aggiustabile e rimovibile tramite velcro.

#### KNEE-SHIN-FOOT PROTECTION FOR RIOT CONTROL

Knee-shin-foot protection, plastic shockproof parts with an inner system of expandable padding for maximum limb protection. Elastic velcro closure system for greater comfort and flexibility.



#### GINOCCHIERE SILENT IN NEOPRENE

Ginocchiere silent in neoprene. Imbottitura e gomma antiscivolo nella zona di appoggio. Doppia regolazione a velcro.

#### SILENT NEOPRENE KNEE PADS

Silent neoprene knee pads with padded and No-Slip rubber in the pres zone. Velcro adjustable double bands.



#### GOMITIERE SILENT IN NEOPRENE

Gomitiera Silent in neoprene. Imbottitura e gomma antiscivolo nella zona di appoggio. Doppia regolazione a velcro.

#### SILENT NEOPRENE ELBOW PADS

Silent neoprene elbow pads with padded and No-Slip rubber in the pres zone. Velcro adjustable double bands.



#### GINOCCHIERA/STINCHIERA SILENT

Ginocchiera/stinchiera Silent in neoprene. Imbottitura totale e gomma antiscivolo nella zona di appoggio. Doppia regolazione a velcro e anelli plastica.

#### SILENT NEOPRENE KNEE/SHIN PADS

Silent neoprene knee/shin pads with padded, No-Slip rubber in the pres zone. Velcro adjustable double bands with plastic rings.



#### PROTEZIONE TORACE-SCHIENA-SPALLE PER ORDINE PUBBLICO

Rivestimento in materiale ad alta resistenza al calore ed all'usura. Imbottitura interna antiurto e appositamente sagomata per disperdere l'energia cinetica provocata dall'impatto di bastoni ed altro oggetti contundenti. • Facilità di movimento grazie al disegno ergonomico. • Protezione delle spalle con inserti in Plastica antiurto. • Regolazione tramite elastico e velcro per un maggiore comfort e regolabilità. Non è un prodotto antiproiettile. Disponibile in taglia unica.

#### CHEST-BACK-SHOULDER PROTECTION FOR RIOT CONTROL

Outer covering material has high resistance to heat and wear and tear. Inner shockproof padding and positioned purposely to disperse the kinetic energy provoked by the impact of sticks and other piercing objects. Facility of movement thanks to the ergonomic design. Shoulder protection with plastic shockproof inserts. Adjustability through elastic and velcro for greater comfort and flexibility. It is not a bulletproof product. Available one size.

#### PROTEZIONE BASSA

Protezione da ordine pubblico da applicare alla parte inferiore del corpetto cod. OP02 tramite 2 nastri chiusi a velcro, elastici per l'ancoraggio alle gambe.

#### GROIN PROTECTOR

Additional protection to the Upper Body protection Code OP02, attached by two laces closed by Velcro. Two elastic straps for a better stability.



#### BALACLAVA IN COTONE

#### COTTON BALACLAVA



#### BALACLAVA IN NOMEX

Tessuto ad alta resistenza al calore. Disponibile in nero

#### NOMEX HOOD

Provides heat-flash protections. Available in Black.



cod.  
**OE30****GINOCCHIERE AD ALTA RESISTENZA**

In nylon e gomma. Doppia regolazione a velcro tramite anello in plastica.

**NYLON AND NO-SLIP RUBBER KNEE PADS**

*Velcro adjustable double bands with plastic ring.*

cod.  
**OE31****GOMITIERE AD ALTA RESISTENZA**

In nylon e gomma. Doppia regolazione a velcro tramite anello in plastica.

**NYLON AND NO SLIP RUBBER ELBOW PADS**

*Velcro adjustable double bands with plastic ring.*

cod.  
**OE29****GINOCCHIERE "WARRIOR"**

In nylon e polimero ad alta resistenza con superficie armata per una maggiore stabilità, miglior grip e attenuazione dell'impatto con il terreno, la particolare forma laterale rende la ginocchiera più avvolgente e protegge il ginocchio anche lateralmente, il particolare tipo di attacco fast rende l'aggancio e lo sgancio della ginocchiera più veloce e le due fasce elastiche antiscivolo ne aumentano aderenza e comfort. Gli occhielli inferiori di fissaggio della parte in polimero sono stati spostati verso il basso per evitare fastidiose infiltrazioni di terra e per seguire in modo migliore i movimenti del ginocchio.

**"WARRIOR" KNEE PADS**

*Warrior knee pads made in nylon and plastic reinforce part with tank surface for a better stability, grip and protection during the impact with the ground, the particular sides shape give more protection to the knee also on the sides, the fast buckle closure permit a better and more velocity attach. And the two elastic NO slip bands give more comfort and grip on the knee. The fixed eyelets have been lower in order to avoid annoying infiltrations of land and for one greater folded adhesion to the knee.*

cod.  
**OE25****GINOCCHIERA STAMPATA IN POLIMERO ULTRA FLESSIBILE**

e resistente con sistema interno di adattamento alla forma del ginocchio, soletta in gomma antiscivolo e a protezione ginocchio, doppia fascia amovibile in elastico con tripla banda in silicone antiscivolo. Possibilità di inserire la ginocchiera nelle tasche pantaloni compatibili. Colori disponibili nero, verde, coyote.

**EXTRA FLEXIBLE INJECTION POLYMER KNEE PAD**

*with inside metal adaptable system, no slip padded outside foam, double no slip elastic straps, adaptable also as inside pants padded use. Colors: black, green, coyote.*



# GLOVES DIVISION

- CONSTRUCTIVE SYSTEMS - SISTEMI COSTRUTTIVI - PAG. 114
- SPC. OPS. AND MILITARY GLOVES - GUANTI PER OPERAZIONI SPECIALI E MILITARI - PAG. 115
- T.O.S. GLOVES - GUANTI CON SISTEMA T.O.S. - PAG. 116
- TACTICAL GLOVES - GUANTI TATTICI - PAG. 117/118
- RIOT CELL GLOVES - GUANTI PER OPERAZIONI DI ORDINE PUBBLICO - PAG. 119
- TACTICAL AND ROPE GLOVES - GUANTI TATTICI E DA CORDA - PAG. 120/121
- SHOOTING AND SEARCH GLOVES - GUANTI DA TIRO E DA PERQUISIZIONE - PAG. 122
- DUTY GLOVES - GUANTI POLIZIA - PAG. 123/124



VEGA HOLSTER CONSTRUCTIVE SYSTEMS  
-SISTEMI COSTRUTTIVI VEGA HOLSTER

**Fodera ES (Elastic Spectra)** È una speciale fodera in Spectra con una percentuale elastica che dà al guanto una maggiore aderenza alla mano e di conseguenza una maggiore sensibilità. Caratteristica molto difficile da trovare in un guanto con alta resistenza al taglio. Si fa presente che tutte le fodere considerate in tessuto antitaglio, hanno una resistenza al taglio più o meno alta (scala da 1 a 5 secondo le normative internazionali), ma non garantiscono una protezione totale al 100%.

**ES Lining (Elastic Spectra)** Is a special lining in Spectra with an elastic percentage that gives to the glove a greater adhesion and consequently a greater sensitivity characteristic which is very difficult to find in a glove with high cutting resistance. All Gloves with anti-cut soft linings have more or less cut resistance degree (on a scale from 1 to 5 according the international norms), but any of them doesn't guarantee total 100% protection.

**Sistema TOF (Turn on the Fingers)** È una speciale costruzione del guanto che gira attorno alla parte finale delle dita e finisce con l'attaccatura sulla parte dorsale delle stesse. Tale sistema favorisce la sensibilità e attenua il fastidio che la costruzione standard può dare in questo punto.

**TOF System (Turn on the Fingers)** Is a special construction of the glove that turns around the final part of the fingers and ends with the junction on the dorsal part of the same; such system favors sensitivity and attenuates the annoyance that standard construction can give in this point.

**Modellatura OSH (Do the Shape Hand)** Quando in posizione naturale ha una forma non dritta ma leggermente curata verso la chiusura e tale modellatura non forza la posizione della mano perché accompagna la posizione naturale. Inoltre agevola l'impugnatura di armi, strumenti, oggetti.

**OSH Molding (Do the Shape Hand)** When the hand is in its natural position it does not have a straight shape but is slightly bent towards the closing, such a molding does not force the position of the hand because it accommodates the natural position, moreover it facilitates the grip of arms, instruments, objects etc.

**Polso in neoprene con laccio VH in gomma** La costruzione della parte inferiore del guanto in questo materiale dà una maggiore protezione soprattutto alla parte esterna del polso (quella maggiormente sottoposta agli urti), inoltre dà una maggiore aderenza e stabilità grazie alla sua caratteristica elasticità e all'uso della regolazione a velcro tramite il laccio in gomma stampato a iniezione compatibile con bussola, termometro o altri accessori simili aventi passaggio a ponte di 3/4".

**Neoprene Wrist with VH rubber lace** The construction of the inferior part of the glove in this material gives greater protection to the external part of the wrist (that which is mainly subjected to hits), the one which gives greater adhesion and stability thanks to its elastic characteristic and to the use of the adjustment by velcro through the lace in printed and injected rubber, compatible with wrist-compass or wrist-thermometer or other similar accessories that have 3/4" watchband passage.

**Knuckles protection** During a Police and/or Military operation, the part of the hand that is mainly submitted to contact with walls, ground, blunt objects would be the knuckles of the fingers and of the hand, in this point VH has inserted Polymer or leather or padded leather protection along the destination of use varying on the model of glove.

**Protezioni nocche** Durante un'operazione militare e/o di polizia, le delicate nocche delle dita sono le parti della mano maggiormente sottoposte al contatto con pareti, terra, oggetti contundenti e, proprio in questi punti, la VH ha inserito delle protezioni in polimero o in pelle o in pelle imbottita, secondo la destinazione d'uso dei diversi modelli di guanto.

**Anello per aggancio a sistema di porto** Questo speciale anello oltre ad avere la funzione di aggancio per il trasporto tramite un moschettone sul cinturone o sullo zaino, è utile, grazie alla sua ampia superficie antiscivolo, per facilitare l'inserimento del guanto quando uno dei due è già indossato.

**Ring for coupling to port system** This special ring, besides, having the function of coupling for the transport through a shackle on a belt or backpack, it is also useful, thanks to its wide anti-slide surface, to facilitate the placement of a glove when one of the two is already worn.



Media resistenza al taglio

Medium cut resistance



Buona resistenza al taglio

Good cut resistance.



Ottima resistenza al taglio rispondente al livello 5 secondo la normativa europea CEEN388.

Optimal cut resistance at level 5 according to European Regulation CEEN388



Alta resistenza alla penetrazione di aghi e siringhe.

Puncture and needles high resistance inside lining.



Resistenza ai fluidi patogeni che si possono trasmettere attraverso il contatto sanguigno.

Resistance to Pathogenic Fluid that can be transmitted thru blood.

SIZING GUIDE  
GUIDA ALLA MISURAZIONE

Utilizza questo metodo per trovare la misura approssimativa dei tuoi guanti

Use this method to find your approximate glove size.

Tabella misure / Sizing chart	
MEASUREMENT	GLOVE SIZE
20 cm (8")	Small
23 cm (9")	Medium
25 cm (10")	Large
28 cm (11")	X-Large

cod. DELTA-S  
OG50



## GUANTO TATTICO OPERATIVO IN KEVLAR SHORT

Sul dorso rinforzi in pelle con imbottiture sulle nocche, laccio di regolazione sul polso. Sul palmo pelle con doppio rinforzo nelle zone di maggiore usura ed impugnatura arma. Parte finale dito indice e pollice con speciale trattamento touch-screen. PATCH in gomma laterale con NO SLIP TANK SYSTEM per l'appoggio in fase di puntamento. Il tessuto kevlar in spessore maggiorato dà una particolare resistenza all'abrasione ed all'usura. Taglie disponibili S, M, L, XL

## TACTICAL GLOVE IN KEVLAR SHORT

Leather reinforcements on back with padding on knuckles, wrist adjustment lace. Leather palm with double reinforcement in areas of most wear and weapon grip areas. Tip of index finger and thumb with special touch screen treatment. Side PATCH in rubber with NON SLIP TANK SYSTEM for resting when pointing. The increased thickness kevlar fabric makes these gloves particularly resistant to abrasion and wear. Available sizes: S, M, L, XL

cod. DELTA-L  
OG51



## GUANTO TATTICO OPERATIVO IN KEVLAR LONG CUFF

Sul dorso rinforzi in pelle con imbottiture sulle nocche, elastico altezza polso e sul finale. Sul palmo pelle con doppio rinforzo nelle zone di maggiore usura ed impugnatura arma. Parte finale dito indice e pollice speciale trattamento touch-screen. PATCH in gomma laterale con NO SLIP TANK SYSTEM per l'appoggio in fase di puntamento. Il tessuto kevlar in spessore maggiorato dà una particolare resistenza all'abrasione ed all'usura. Taglie disponibili S, M, L, XL

## TACTICAL GLOVE IN KEVLAR LONG CUFF

Leather reinforcements on back with padding on knuckles, elastic at wrist and end of glove. Leather palm with double reinforcement in areas of most wear and weapon grip areas. Tip of index finger and thumb with special touch screen treatment. Side PATCH in rubber with NON SLIP TANK SYSTEM for resting when pointing. The increased thickness kevlar fabric makes these gloves particularly resistant to abrasion and wear. Available sizes: S, M, L, XL



cod. **OG40** **WT.G.TOS** patent pending



#### GUANTO PER USO DI REPARTI SPECIALI, MILITARE

Dettagli di Costruzione: • Avambraccio DX con finestra sulla tasca interna. • Avambraccio SX con finestra sul polso. • Copertura delle finestre con chiusura a velcro. • Anelli elastici per il fissaggio di penne/pennarelli. • Pelle lavorata al laser sul palmo per dare un maggiore grip. • Sul palmo, strato di pelle a rinforzo delle zone di maggior usura. • Elastico sul polso. • Tessuto misto Nomex+Kevlar per un'alta resistenza al calore e all'abrasione. • Sulla fine dell'avambraccio, regolazione con elastico e tirante. • Protezione in polimero sulle nocche. • Protezione in pelle della parte esterna delle dita. • Cuciture con alta resistenza all'usura. Misure disponibili M, L, XL.

#### GLOVES FOR SPECIAL FORCES OR MILITARY USES

Constructions details: • On the Right sleeve inside pocket with external window. • On the Left sleeve window on the wrist. • Window flap cover in Nomex+Kevlar with velcro clousure. • Elastic rings to fix pen/pencil. • First quality goat skin with special woven anti-wear treatment Nomex + Kevlar mix for high resistance to heat and abrasion. • Hard Polymer protection on the knuckles. • Seams with an exorbitant amount of resistance to wear and tear. • Elastic retention on the wrist. • Plastic elastic Cord Lock on the end sleeve for retention/adjustment. • Ring for coupling to port system. Available in M, L, XL sizes.

cod. **OG22** **TESTUDO COMBAT**



#### GUANTO PROFESSIONALE PER USO POLIZIA, FORZE SPECIALI, MILITARE

• Pelle lavorata al laser sul palmo per dare un maggiore grip. • Strato di pelle a rinforzo delle zone di maggior usura. • Fascia elastica e pelle con regolazione a velcro sul polso. • Tessuto misto Nomex + Kevlar per un'alta resistenza al calore e all'abrasione. • Protezione in polimero sulle nocche. • Imbottitura di protezione avambraccio esterno. • Cuciture con alta resistenza all'usura. • Anello in nylon per aggancio a sistema di porto. Misure disponibili M, L, XL, XXL.

#### PROFESSIONAL GLOVE FOR POLICE, SPECIAL FORCES, MILITARY USES

• First quality goat skin with special woven anti-wear treatment. • Nomex + Kevlar mix for high resistance to heat and abrasion. • Hard polymer protection on the knuckles. • Forearm External Padded Protection. • Seams with an exorbitant amount of resistance to wear and tear. • Large adjustment leather band with velcro clousure on the wrist. • Ring for coupling to port system. Sizes: M, L, XL, XXL.

cod. **OG39** **FLIGHT-TOS** patent pending



#### GUANTO PER USO DI REPARTI SPECIALI, MILITARE, PILOTI

Dettagli di Costruzione: • Avambraccio DX con finestra sulla tasca interna. • Avambraccio SX con finestra sul polso. 3) copertura delle finestre con chiusura a velcro. • Anelli Elastici per il fissaggio di penne/pennarelli. • Pelle sul palmo per dare un maggiore grip e resistenza. • Elastico sul polso. • Tessuto misto NOMEX + KEVLAR per una alta resistenza al calore ed alla abrasione. • Sulla fine dell'avambraccio regolazione con elastico e tirante. • Cuciture con alta resistenza all'usura. Misure disponibili M, L, XL.

#### GLOVES FOR SPECIAL FORCES OR MILITARY USES

Constructions details: • On the Right sleeve: inside pocket with external window. • On the Left sleeve: window on the wrist. • Windows cover in Nomex+Kevlar with velcro clousure. • Elastic holes for to fix pen/pencil • 1st quality leather on the palm for a better resistance and grip. • NOMEX + KEVLAR mix for high resistance to heat and abrasion. • Seams with an exorbitant amount of resistance to wear and tear. • Elastic retention on the wrist. • Plastic Elastic Cord Lock on the end sleeve for retention adjustment. Available in M, L, XL sizes.

cod. **OG33** **LAND FIGHTER**

cod. **OG34** **LAND FIGHTER (HALF FINGER)**



#### GUANTO PROFESSIONALE PER USO POLIZIA, FORZE SPECIALI, MILITARE

• Pelle caprina 1ª qualità con speciale trattamento anti-usura. • Tessuto misto Nomex + Kevlar per un'alta resistenza al calore e all'abrasione. • Doppio elastico fronte/retro e chiusura a velcro sul polso. • Protezione in pelle sulle nocche delle dita. • Protezione in polimero sulle nocche. • Cuciture con alta resistenza all'usura. • OSH - modellato direttamente sulla mano per una perfetta vestibilità. • Sistema TOF con il giro-dita senza cuciture per una maggiore sensibilità. • Rinforzo sul palmo in pelle improntata con gomma antiscivolo per una maggiore aderenza sull'arma o sull'oggetto impugnato. • Rinforzo in pelle sul dorso del pollice. • Anello per aggancio a sistema di porto. Misure disponibili M, L, XL.

#### PROFESSIONAL GLOVE FOR POLICE, SPECIAL FORCES, MILITARY USES

• First quality goat skin with special woven anti-wear treatment. • Nomex + Kevlar mix for high resistance to heat and abrasion. • Double elastic front and back and velcro closing on the wrist. • Leather protection on the knuckles of the fingers. • Polymer protection on the knuckles. • Seams with an exorbitant amount of resistance to wear and tear. • OSH modeled directly on the hand for a perfect fit. • TOF system with turning fingers without seams for greater sensitivity. • Reinforced leather palm imprinted with anti-slide rubber for greater adhesion on the arm or seized object. • Reinforced leather on the back of the thumb. • Ring for coupling to port system. Sizes: M, L, XL.

cod. **OG43** **WINTER-TOS**



#### GUANTO PER USO OPERATIVO TATTICO IN PRESENZA DI CLIMI RIGIDI/NEVE

Dettagli costruttivi: • Avambraccio destro con finestra sulla tasca interna. • Avambraccio sinistro con finestra sul polso. • Coperture delle finestre chiuse a velcro. • Rinforzo in PVC VH a protezione delle nocche. • Anelli elastici per il fissaggio di penne ecc. • Pelle scamosciata sul palmo con riporti silicici antiscivolo. • Regolazione tramite nastro sul polso. • Tessuto impermeabile esterno. • Interno in Thinsulate per una maggiore isolamento termico. • Fodera interna in pile. • Regolazione tramite tirante ed elastico sulla parte finale del guanto. Misure disponibili: M, L, XL.

#### TACTICAL OPERATIVE EXTREME CLIMATE GLOVES

Constructions details: • Right forearm with window on the internal pocket. • Left forearm with window on the wrist. • Window cover with velcro. • Knuckle protection reinforced in PVC. • Elastic rings to fix pens etc. • Suede on the palms with no-slip stripes. • Adjustable nylon wrist straps. • Water-proof. • Insulated with Thinsulate. • Pile inside lining. • Wrist adjustable elastic retention. Available in M, L, XL sizes

cod. **OG02** **PILOT**



#### GUANTO TATTICO IN NOMEX RESISTENTE AL CALORE 700°F

Guanto tattico in Nomex resistente al calore 700° F. Sul palmo pelle per una maggiore sensibilità e Tenuta. Modellatura alta. Disponibile nelle taglie S, M, L, XL. Colori: Nero e Verde e Deserto.

#### 700° F RESISTENT NOMEX TACTICAL GLOVE

700° F resistant Nomex Tactical Glove. Leather on the palm for better sensibility and grip. High fit. Available in S, M, L, XL sizes. Colours: Black, Desert and Green.





**GUANTO PROFESSIONALE PER USO POLIZIA, FORZE SPECIALI, MILITARE**

•Pelle scamosciata sul palmo con doppio strato nelle zone di maggior usura. •Polsino in neoprene per una maggiore aderenza e protezione. •Laccio VH con regolazione a velcro sul polso. •Tessuto 3D a rete per una maggiore respirabilità. •Protezioni in polimero sulle nocche. •Cuciture con alta resistenza all'usura. •Strisce di silicone su indice, pollice e palmo, per un maggiore grip sull'arma. •Parte in spugna sul dorso del pollice. •Anello in nylon per aggancio a sistema di porto. Misure disponibili S, M, L, XL, XXL.

**PROFESSIONAL GLOVE FOR POLICE, SPECIAL FORCES, MILITARY USES**

•Chamude Synthetic leather palm with double reinforce. •3D knit spacer fabric and spandex on the back. •Hard Polymer protection on the knuckles of the fingers. •Hard Polymer protection on the knuckles. •Seams with an exorbitant amount of resistance to wear and tear. •The index and Thumb fingers imprinted with anti-slide stripes of silicon rubber for greater adhesion on the arm or seized object. •Terry Cloth on the back of the thumb. •Cuff in Neoprene for greater adhesion and protection. •VH Lace with velcro on the wrist. •Ring for coupling to port system. Sizes: S, M, L, XL, XXL.

**GUANTO PROFESSIONALE OPERATIVO**

Pelle prima qualità con rinforzi nelle parti di maggiore usura sul palmo. Neoprene sul dorso per una maggiore elasticità, protezione, resistenza al freddo ed all'umidità. Rinforzi Rigidi delle nocche separati per un miglior movimento della mano. Imbottiture di protezione sulle nocche delle dita. Rinforzi in pelle sulla parte finale delle dita per una protezione maggiore. Laccio in Gomma per la chiusura a velcro. Polsino in Neoprene imbottito. Disponibile in 4 misure S, M, L, XL.

**PROFESSIONAL-OPERATIVE GLOVE**

First quality leather with double reinforce on the palm. Neoprene on the back for a better protection from Wind, Cold Temperature and Humidity. Rigid Reinforce on the Knuckles, in two parts for a better movement. Padded reinforce on the Fingers Knuckles for a better protection. Leather reinforce on the fingers final parts. Rubber adjustment lace on the wrist. Neoprene wrist protection. Available in 4 sizes: S, M, L, XL.

**GUANTO PROFESSIONALE OPERATIVO**

Pelle prima qualità con rinforzi nelle parti di maggiore usura sul palmo. Neoprene sul dorso per una maggiore elasticità, protezione, resistenza al freddo ed all'umidità. Rinforzi in pelle sulla parte finale delle dita per una protezione maggiore. Laccio in Gomma per la chiusura a velcro. Polsino in Neoprene imbottito. Disponibile in 4 misure S, M, L, XL.

**PROFESSIONAL-OPERATIVE GLOVE**

First quality leather with double reinforce on the palm. Neoprene on the back for a better protection from Wind, Cold Temperature and Humidity. Leather reinforce on the fingers final parts. Rubber adjustment lace on the wrist. Neoprene wrist protection. Available in 4 sizes: S, M, L, XL.

**GUANTO IN PELLE PER OPERAZIONI TATTICHE OPERATIVE AD ALTO RISCHIO**

Interamente in pelle con protezione rigida delle nocche, rinforzi in materiale antiscivolo sul palmo nelle zone di maggiore usura e nelle zone di impugnatura arma o strumenti operativi. Laccio regolabile tramite velcro sul polso, forma leggermente allungata per una maggiore area di copertura. Foderato internamente in Dynema per una protezione di livello 5 secondo le normative CE EN 388 da tagli di lame od oggetti taglienti. Taglie disponibili S, M, L, XL.

**LEATHER GLOVE FOR HIGH RISK TACTICAL OPERATIONS**

Made entirely of leather with rigid knuckle protector, reinforcements in non-slip material on palm in areas of most wear and where weapon or operating instruments are held. Adjustable wrist lace with velcro, slightly elongated shape for increased cover. Fully lined with Dynema for grade 5 protection according to CE EN 388 standard for cutting by blades and sharp objects. Sizes Available: S, M, L, XL.

**GUANTO OPERATIVO IN PELLE IMBOTTITA**

Guanto adatto per l'uso durante operazioni di ordine pubblico. In pelle con multi imbottiture sulle dita e sul dorso per una protezione totale della mano fino al polso. Sul palmo rinforzo antiscivolo per l'impugnatura di manganello o scudo. Regolazione tramite velcro sul polso per una maggiore aderenza. Moschettone per l'aggancio a zaino e borsa. Misure Disponibili S, M, L, XL.

**OPERATIVE GLOVES IN PADDED LEATHER**

Glove suitable for anti-riot operations. Padded leather on the fingers and on the back for a total hand and wrist protection. Reinforced no-slip part on the palm to handle baton and shield. Adjustable velcro closure on the wrist for a better fit. Hook for to fix on packs or bags. Sizes Available: S, M, L, XL.





cod. **HALF ROCKY**  
**OG01**



**GUANTO TATTICO CON DITA SCOPERTE A VARIAZIONE DI SPESSORE**

Sul dorso tessuto elastico per una migliore vestibilità. Sul palmo materiale Tecnico/Sintetico effetto scamosciato anti scivolo. Variazione di spessore nei punti di maggiore usura o sensibilità. Doppia regolazione tramite velcro su dorso e polso. Disponibile nelle taglie S, M, L, XL.

**MULTIPLE STITCH LAYER HALF FINGERS TACTICAL GLOVE**

On the back synthetic elastic material. On the palm no slip Synthetic material. The layer changes in the sensibility and wearing points. velcro double adjustable closure. Available in S, M, L, XL sizes.



cod. **COP BARRIER**  
**OG42**

**GUANTO PER USO DI POLIZIA E/O REPARTI SPECIALI. IDEALE PER PERQUISIZIONI**

Guanto Multiuso In Spandex , Neoprene a protezione delle nocche e pelle scamosciata sul palmo. •Foderato in Elephant Shark Skin tessuto ad alta resistenza alla penetrazione di aghi e siringhe e d una buona resistenza al taglio, ideale per uso law enforcement , perquisizione •Laccio VH di regolazione in gomma alta tenacità, la speciale costruzione del palmo in pezzo unico dà una maggiore sensibilità e tatto su tutta la sua superficie. Misure disponibili S, M, L, XL, XXL.

**ALL USE GLOVE MADE IN SPANDEX, NEOPRENE AND LEATHER**

All Use Gloves made in Spandex and Neoprene for knuckles protection on the back and only one pc of leather that give a better sensibility on all the palm. •Puncture and needles resistance special Elephant Shark Skin inside lining, ideal for law enforcement and search. •Special VH rubber lace for adjustable velcro closure. Available in S, M, L, XL, XXL sizes.



cod. **MONSTER**  
**OG47**

cod. **MONSTER WINTER**  
**OG48**

**GUANTO PROFESSIONALE OPERATIVO**

Pelle scamosciata prima qualità con rinforzi nelle parti di maggiore usura sul palmo. SPANDEX sul dorso per una maggiore elasticità. Rinforzi in Gomma iniettati sul tessuto a protezione delle nocche. Rinforzi in pelle scamosciata sulla parte finale delle dita per una protezione maggiore. Laccio in Gomma per la chiusura a velcro. Polsino in Neoprene imbottito. Disponibile in 4 misure S, M, L, XL.

MONSTER WINTER Foderato internamente in thinsulate e pile.

**PROFESSIONAL-OPERATIVE GLOVE**

First quality suede leather with double reinforce on the palm. Spandex on the back for a better movements.

Injected Rubber Reinforce on the Knuckles. Suede Leather reinforce on the fingers final parts. Rubber adjustment lace on the wrist. Neoprene wrist protection. Available in 4 sizes: S, M, L, XL.

MONSTER WINTER with thinsulate and pile inside lining.

cod. **ROCKY**  
**OG00**



**GUANTO TATTICO A VARIAZIONE DI SPESSORE**

Sul dorso tessuto traspirante leggero. Sul palmo materiale Tecnico/Sintetico effetto scamosciato anti scivolo. Variazione di spessore nei punti di maggiore usura o sensibilità. Doppia regolazione tramite velcro su dorso e polso. Disponibile nelle taglie S, M, L, XL.

**MULTIPLE STITCH LAYER TACTICAL GLOVES**

Synthetic transpirable material. No slip Synthetic material. The layer changes in the sensibility and wearing points. Velcro double adjustable closure. Available in S, M, L, XL sizes.

cod. **COP OVER 5**  
**OG41**



**GUANTO MULTIUSO IN SPANDEX, NEOPRENE E PELLE SCAMOSCIATA**

Guanto Multiuso In Spandex , Neoprene a protezione delle nocche e pelle scamosciata sul palmo. •Foderato in Armortex tessuto antitaglio rispondente alle normative CE EN 388 con grado di resistenza al taglio certificato 5, ideale per uso militare, law enforcement , perquisizione. •Laccio VH di regolazione in gomma alta tenacità. •Speciale costruzione del palmo in un pezzo unico dà una maggiore sensibilità e tatto su tutta la sua superficie. Misure disponibili S, M, L, XL, XXL.

**ALL USE GLOVE MADE IN SPANDEX, NEOPRENE AND LEATHER**

All Use Gloves made in Spandex and Neoprene for knuckles protection on the back and leather on the palm. •No Cut Armortex inside lining that answer to the CE EN 388 Normative with maximum grade of resistance Level 5, ideal for military, law enforcement and search. •Special VH rubber lace for adjustable velcro closure. Available in S, M, L, XL, XXL sizes.



**GUANTO PER USO DI POLIZIA E/O REPARTI SPECIALI. IDEALE PER PERQUISIZIONI**

Guanto Multiuso In Spandex , Neoprene a protezione delle nocche e pelle scamosciata sul palmo. •Foderato in Elephant Shark Skin tessuto ad alta resistenza alla penetrazione di aghi e siringhe e d una buona resistenza al taglio, ideale per uso law enforcement , perquisizione •Laccio VH di regolazione in gomma alta tenacità, la speciale costruzione del palmo in pezzo unico dà una maggiore sensibilità e tatto su tutta la sua superficie. Misure disponibili S, M, L, XL, XXL.

**ALL USE GLOVE MADE IN SPANDEX, NEOPRENE AND LEATHER**

All Use Gloves made in Spandex and Neoprene for knuckles protection on the back and only one pc of leather that give a better sensibility on all the palm. •Puncture and needles resistance special Elephant Shark Skin inside lining, ideal for law enforcement and search. •Special VH rubber lace for adjustable velcro closure. Available in S, M, L, XL, XXL sizes.

cod. **ARMOUR**  
**OG05**



**GUANTO PELLE OPERATIVO**

Guanto pelle operativo, Imbottiture anatomiche sul Dorso e Dita, regolazione tramite velcro sul polso, ideale per l' uso durante operazioni di antisommossa o intervento operativo dove si richiede l' uso di un Guanto estremamente resistente e protettivo. Elastico di ritenzione. Disponibile nelle taglie S, M, L, XL, XXL.

**OPERATIVE LEATHER GLOVE**

Operative Leather Glove with anatomic padded on the Back and on the fingers, adjustable velcro clousure, design for operative mission, riots or hardcore assaults where is request an extreme protective and resistant glove. Elastic retention. Available in S, M, L, XL, XXL sizes.

cod. **HALF ARMOUR**  
**OG06**



**GUANTO PELLE OPERATIVO MEZZE DITA**

Imbottiture anatomiche sul Dorso e Dita, regolazione tramite velcro sul polso, ideale per l' uso durante operazioni di antisommossa o intervento operativo dove si richiede l' uso di un Guanto estremamente resistente e protettivo. Elastico di ritenzione. Disponibile nelle taglie S, M, L, XL, XXL.

**OPERATIVE HALF FINGERS LEATHER GLOVE**

Operative Half Fingers Leather Glove with anatomic padded on the Back and on the fingers, adjustable velcro clousure, design for operative mission, riots or hardcore assaults where is request an extreme protective and resistant glove. Elastic retention. Available in S, M, L, XL, XXL sizes.

cod. **ACTION**  
**OG15**



**GUANTO MULTIUSO IN SPANDEX E PELLE**

Ideale per uso militare, law enforcement e anti sommossa. Termoformatura con spessore high di rinforzo sulle parti dorsali di maggiore contatto, rete traspirante imbottita sulla zona polso, laccio di regolazione in gomma alta tenacità. Sul palmo pelle con rinforzi nelle zone di impugnatura arma, fori laterali sulle dita per una maggiore aerazione.

**ALL USES SPANDEX AND LEATHER GLOVE**

Ideal for military, law enforcement and no riot uses. Thermo molded padded on the wearing points, leather on the palm with padded reinforces, little holes on the sides fingers for air ventilations, special rubber Lace for adjustable velcro closure. Available in S, M, L, XL sizes.

cod. **ACTION PLUS**  
**OG16**



**GUANTO MULTIUSO IN SPANDEX E PELLE FODERATO IN KEVLAR**

Tessuto antitaglio, ideale per uso militare, law enforcement e anti sommossa. Termoformatura con spessore high di rinforzo sulle parti dorsali di maggiore contatto, rete traspirante imbottita sulla zona polso, laccio di regolazione in gomma alta tenacità. Sul palmo pelle con rinforzi nelle zone di impugnatura arma, fori laterali sulle dita per una maggiore aerazione. Disponibile nelle taglie S, M, L, XL, XXL.

**GLOVE WITH NO CUT KEVLAR INSIDE LINING**

Ideal for military, law enforcement and no riot uses. Thermo molded padded on the wearing points, leather on the palm with padded reinforces, little holes on the sides fingers for air ventilations, special rubber lace for adjustable velcro closure. Available in S, M, L, XL, XXL sizes.

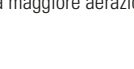
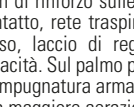
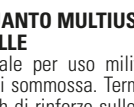
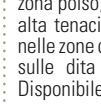
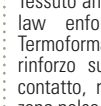





cod. **DUTY FIVE**  
**OG09**



**GUANTO PELLE MULTIUSO FODERA INTERNA ANTITAGLIO LIVELLO 5**  
Guanto in pelle per uso di Polizia, vigilanza, militare ed altro, foderato internamente in tessuto speciale con una resistenza al taglio rispondente al livello 5 secondo le normative CE EN 388. Elastico all' altezza del polso, forma leggermente allungata. Disponibile nelle taglie S, M, L, XL.

**CUT LEVEL FIVE RESISTANCE MULTI-USES LEATHER GLOVES**  
Police and Military uses, cut resistance inside lining that answer to the CE EN 388 Normative with maximum grade of resistance Level 5. Adjustable elastic on the wrist. Available in S, M, L, XL sizes.

cod. **SENSITIVE**  
**OG35**



**GUANTO PROFESSIONALE PER USO DI POLIZIA, FORZE SPECIALI, TIRO SPORTIVO**  
•Sul palmo pelle ovina 1ª qualità, spessore minimo e trattamento antiscivolo. •Sul dorso Lycra con stampaggio alta frequenza per le parti maggiormente sottoposte all'usura. •Polsino in neoprene per una maggiore aderenza e protezione. •Laccio VH con regolazione a velcro sul polso. •Cuciture con alta resistenza all'usura. •Altissima sensibilità. Misure disponibili S, M, L, XL, XXL.

**PROFESSIONAL GLOVE FOR POLICE SPECIAL FORCES, SHOOTING SPORTS USES**  
•On the palm first quality sheep skin, minimal thickness, anti-slide treatment. •On the back Lycra with printing reinforce parts on strategic points. •Cuff in Neoprene for greater adhesion and protection. •VH lace with adjustable velcro on the wrist. •Seams with an exorbitant amount of resistance to wear and tear. •Highest sensitivity. Available in S, M, L, XL, XXL sizes.



cod. **DUTY**  
**OG03**

**GUANTO PELLE MULTIUSO FODERATO IN TESSUTO**  
Guanto pelle multiuso foderato in tessuto. Elastico di ritenzione. Disponibile nelle taglie S, M, L, XL, XXL.

**INSIDE LINED ALL USES LEATHER GLOVE**  
Inside lined all uses Leather Glove. Elastic retention. Available in S, M, L, XL, XXL sizes.



cod. **DUTY PLUS**  
**OG08**



**GUANTO PELLE MULTIUSO FODERATO IN SPECTRA**  
Guanto pelle multiuso foderato in Spectra speciale tessuto con buona resistenza al taglio (doppia resistenza rispetto ad una fodera in Kevlar della stessa pesantezza). Elastico di ritenzione. Disponibile nelle taglie S, M, L, XL, XXL.

**INSIDE GOOD CUT RESISTANCE SPECTRA LINED LEATHER GLOVE I**  
Inside good cut resistance Spectra lined leather glove (double resistance respect a Kevlar lining with the same weight). Elastic retention. Available in S, M, L, XL, XXL sizes.



cod. **NEOPRENE 4X4**  
**OG04**

**GUANTO MULTIUSO IN NEOPRENE**  
Sul palmo pelle per una maggiore sensibilità e tenuta. Parti in gomma antiscivolo nei punti di impugnatura dell'arma. Regolazione sul polso tramite velcro. Disponibile nelle taglie S, M, L, XL.

**SHOOTING NEOPRENE GLOVE**  
Leather on the palm for better sensibility and grip. No slip rubber on the pistol grip. Adjustable velcro closure. Available in S, M, L, XL sizes.



cod. **G-GRIP**  
**OG28**

**GUANTO DA TIRO**  
In materiale sintetico antiscivolo. Extreme fit. Disponibile nelle taglie S, M, L, XL.

**SHOOTING GLOVE**  
Synthetic no slip shooting glove. Extreme fit. Available in S, M, L, XL sizes.



cod. **BARRIER**  
**OG07**



**THE BARRIER GLOVE**  
Guanto tessuto elastico comfort sul dorso e pelle foderata. Palmo e dita in "Elephant Shark Skin" speciale ed innovativo tessuto con buona resistenza al taglio e ottima resistenza alla puntura di strumenti quali siringhe e strumenti accuminati (offre le migliori performance sul mercato), ideale per perquisizioni. Laccio di regolazione "Vega Plastic Lace" sul polso. Disponibile nelle taglie S, M, L, XL, XXL.

**THE BARRIER GLOVE**  
Elastic woven on the back and Leather on the palm and on the fingers with lining in "Elephant Shark Skin" a new special woven with a good cut-resistance and a High puncture-resistance (it is the best performance puncture-resistance woven on the market), ideal for search use. Adjustable Vega Plastic Lace on the wrist. Available in S, M, L, XL, XXL sizes.



cod. **SUMMER GLOVE**  
**OG10**

**GUANTO PELLE E RETE COTONE ESTIVO MEZZE DITA**  
Guanto mezza dita estivo in pelle sul palmo e rete di cotone sul dorso per una maggiore traspirabilità. Imbottiture anatomiche sul palmo. Regolazione tramite velcro. Elastico di ritenzione. Disponibile nelle taglie S, M, L, XL.

**HALF FINGERS LEATHER AND COTTON MESH SUMMER GLOVE**  
Half fingers summer glove Leather on the palm and cotton mesh on the back, with anatomic padded on palm. Velcro adjustable. Elastic retention. Available in S, M, L, XL sizes.



cod. **SHOOTING**  
**OG12**

**GUANTO IN LYCRA**  
Guanto in Lycra e tessuto antiscivolo, regolazione sul polso tramite velcro.

**HALF FINGERS LYCRA GLOVE**  
Half fingers lycra glove with no slip material on the palm. Adjustable velcro closure. Available in S, M, L, XL sizes



cod. CITY GUARD  
**OG30**



**GUANTO PROFESSIONALE PER USO POLIZIA, FORZE SPECIALI, MILITARE**

•Pelle bovina 1° qualità. •Polsino in neoprene per una maggiore aderenza e protezione. •Laccio VH con regolazione a velcro sul polso. •Tre cuciture a costola sul dorso. •Cuciture con alta resistenza all'usura. •OSH - modellato direttamente sulla mano per una perfetta vestibilità. •Alta sensibilità. Misure disponibili M, L, XL.

**PROFESSIONAL GLOVE FOR POLICE, SPECIAL FORCES, MILITARY USES**

•First quality leather. •Cuff in Neoprene for greater adhesion and protection. •VH lace with velcro on the wrist. •Three ribbed seams on the back. •Seams with an exorbitant amount of resistance to wear and tear. •OSH modeled directly on the hand for a perfect fit. •High sensitivity. Available in M, L, XL sizes.

cod. CITY GUARD OVER 5  
**OG38**



**GUANTO PER USO DI POLIZIA ED O REPARTI SPECIALI IDEALE PER PERQUISIZIONI**

•Pelle Prima qualità. •Foderato in Armortex tessuto antitaglio rispondente alle normative CE EN 388 con grado di resistenza al taglio certificato 5. •Polsino in Neoprene per una maggiore protezione ed aderenza. •Laccio VH con regolazione a velcro sul polso. •Tre cuciture a costola sul polso. •Cuciture ad alta resistenza. •SH - modellato direttamente sulla mano per una perfetta vestibilità. Misure disponibili S, M, L, XL, XXL

**GLOVE FOR POLICE OR SPECIAL FORCES, IDEAL FOR SEARCH USE**

•1st quality goat skin •No Cut Armortex inside lining that answer to the CE EN 388 Normative with maximum grade of resistance Level 5. •Cuff in Neoprene for greater adhesion and protection •VH Lace with adjustable Velcro on the wrist •3 ribbed seams to on the back •Seams with an exorbitant amount of resistance to wear and tear •OSH modeled directly on the hand for a perfect form of the hand. Available in S, M, L, XL, XXL sizes.

cod. CITY GUARD BARRIER  
**OG37**



**GUANTO PER USO DI POLIZIA ED O REPARTI SPECIALI IDEALE PER PERQUISIZIONI**

•Pelle 1° qualità. •Fodera speciale Elephant Shark Skin con alta resistenza alla penetrazione di aghi ed siringhe. •Polsino in Neoprene per una maggiore protezione ed aderenza. •Laccio VH con regolazione a velcro sul polso. •Tre cuciture a costola sul polso. •Cuciture ad alta resistenza. •OSH - modellato direttamente sulla mano per una perfetta vestibilità. Misure disponibili S, M, L, XL, XXL.

**GLOVE FOR POLICE OR SPECIAL FORCES, IDEAL FOR SEARCH USE**

•First quality goat skin. •Special Elephant Shark Skin Puncture and Needles resistance inside lining. •Cuff in Neoprene for greater adhesion and protection. •VH Lace with adjustable Velcro on the wrist. •3 ribbed seams to on the back. •Seams with an exorbitant amount of resistance to wear and tear. •OSH modeled directly on the hand for a perfect form of the hand. Available in S, M, L, XL, XXL sizes.

cod. VISIBILITY  
**OG11**



**GUANTO IN LICRA E TESSUTO ANTISCIVOLO CON INSERTI REFLESSIVI ALTA VISIBILITA' E RIFLETTENTI**

Adatto al controllo del traffico. Inseribile sopra altri guanti. Ritenzione ad elastico. Taglia unica.

**HALF FINGERS LICRA GLOVE WITH NO SLIP MATERIAL ON THE PALM. INSERT IN HIGH VISIBILITY MATERIAL**

It's Ok for the traffic control. You can use on others gloves. Elastic retention. One size fit all.



# SPORT

- PRACTICAL SHOOTING SET - SET TIRO DINAMICO - PAG. 126

- BELTS - CINTURE - PAG. 127

- WESTERN SETS - COMPLETI WESTERN - PAG. 128



**FONDINA TIRO DINAMICO**

In materiale plastico nero e lega leggera. Inclinalabile, allungabile, sistema di ritenzione girevole con leva sgancio rapido.

**DYNAMIC SHOOTING HOLSTER**

Polymer material and light alloy, complete adjustable. The pistol is held inside the holster by a ball positioned at the height of the trigger guard, possibility to introduce the safety system for to holster test.

**DISPONIBILE PER / AVAILABLE FOR**

Beretta 92/98 -Colt all 1911's -Glock 17,22,19,23 -H&K USP -Tanfoglio Force, Comp. model -CZ SP01

cod.  
**2B00****BORSONE IN NYLON NERO**

Borsone in nylon nero con tasca esterna e tasca superiore imbottita, tasca centrale grande capacità, doppio borsetto amovibile per il porto di arma corta. Porta caricatori nella tasca frontale. Tracolla regolabile e maniglie per il trasporto.

**NYLON LARGE UTILITY BAG**

Nylon large utility bag, outside pocket with magazine holders, central large compartments, upper padded pocket, double amovible padded pistol cases, adjustable shoulder strap, nylon transport handles.

serie  
**8TP00****PORTA CARICATORE TIRO DINAMICO UNIVERSALE**

In resina acetilica nero, possibilità di utilizzo sia dorsale che sul fianco, ruotabile 360°, ritenzione caricatore regolabile, ritenzione cintura regolabile, spessori intercambiabili per l'adattamento a più tipi di caricatori.

**DYNAMIC SHOOTING MAGAZINE HOLDER**

In acetalic resin for professional use, rotating 360° for any angle use, adjustment retention screws, can be used on the back or on the side positions, adjustable belt retention, interchangeable washers provided for use with all types of pistol magazine.

cod.  
**2B10**cod.  
**2B11**cod.  
**2B12****BORSETTO TRIANGOLARE PORTA PISTOLA**

Borsetto triangolare in cordura nero porta pistola, imbottito leggero.

**PISTOL RUG**

Cordura light padded pistol rug.

cod.  
**2B20**cod.  
**2B21**cod.  
**2B22****BORSETTO PORTA PISTOLA IN CORDURA**

Borsetto porta pistola in cordura nero imbottito, tasca esterna.

**CORDURA PADDED PISTOL RUG**

Rectangular cordura padded pistol rug, 1 zip pocket.

cod.  
**2SB80****CINTURA SUPER BELT IN MATERIALE POLIMERICO**

Altezza 4 cm. Fibbia in colore nero con pomello di sicurezza. taglie: S, M, L, XL, XXL

**POLYMER SUPER BELT**

Height 4 cm. Black buckle with security pivot. Sizes: S, M, L, XL, XXL

cod.  
**1C00**

Cintura in cuoio ingrassato fibbia in ottone, h 4 cm. Misure: S, M, L, XL.

Leather belt, solid brass buckle, h 4 cm. Sizes: S, M, L, XL.

cod.  
**1C20**

Cintura in cuoio ingrassato, cuciture centrali fibbia in ottone, h 4cm. Misure: S, M, L, XL.

Leather belt, central stitching, solid brass buckle, h 4cm. Sizes: S, M, L, XL.

cod.  
**2V55****CINTURONE TIRO DINAMICO IN CORDURA**

uncino di chiusura e 9 fori disponibili per una perfetta vestibilità. Comprensiva di sottocintura. Taglie: I, II, III, IV, V, VI, VII, VIII.

**DYNAMIC SHOOTING CORDURA BELT**

With inside polymer lined, backed with velcro to attach to the under belt. Safety catch and nine holes for exact fit clousure. Rigid tape under belt including. Sizes: I, II, III, IV, V, VI, VII, VIII.

cod.  
**1C01**

Cintura in cuoio ingrassato fibbia in ottone, h 3 cm. Misure: S, M, L, XL.

Leather belt, solid brass buckle, h 3 cm. Sizes: S, M, L, XL.

cod.  
**1C10**

Cintura in cuoio ingrassato, cuciture laterali fibbia in ottone, h 4cm. Misure: S, M, L, XL.

Leather belt, lateral stitching, solid brass buckle, h 4cm. Sizes: S, M, L, XL.



cod.  
**CW100****FONDINA WESTERN IN CUOIO**

Fondina western in cuoio ingrassato marrone con rifiniture e marchio a fuoco. Disponibile per: Single action 6 ½"

**WESTERN HOLSTER**

Western holster in treated tan leather with basket finish and script. Available for: Single action 6 ½"

cod.  
**CW110****FONDINA WESTERN CROSS DRAW**

Fondina western cross draw in cuoio ingrassato marrone con rifiniture e marchio a fuoco. Disponibile per: Single action 6 ½"

**WESTERN CROSS DRAW HOLSTER**

Western cross draw holster in treated tan leather with basket finish and script. Available for: Single action 6 ½"

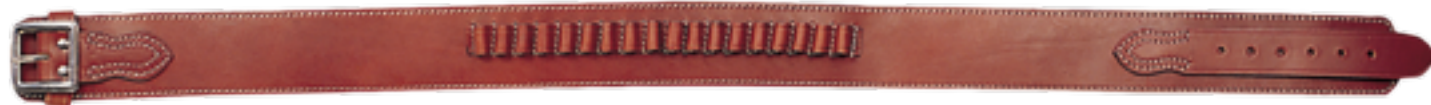
cod.  
**1CW51****CINTURONE WESTERN IN CUOIO**

Cinturone western in cuoio ingrassato marrone con celle centrali, fibbia in ottone. Taglie: S, M, L, XL

**WESTERN RING**

Western ring in treated tan leather with central bullet loops. Solid brass buckle. Sizes: S, M, L, XL

serie  
**1CA****CINTURONE WESTERN IN CUOIO INGRASSATO**

Cinturone western in cuoio ingrassato marrone con celle centrali, fibbia in ottone, fondina termoformata, impugnatura arma sotto la cintura. Taglie: S, M, L, XL

**WESTERN RING IN TREATED TAN LEATHER**

Western ring in treated tan leather with central bullet loops. Brass buckle, thermo moulded holster, lace to fix on the leg, trigger safety catch. Firearm grip below the belt. Sizes: S, M, L, XL

**DISPONIBILE PER / AVAILABLE FOR**

Revolver 6" 38/357 ->cod. 1CA50 -Revolver 6 ½" Cal. 44 ->cod. 1CA51 -Single action 6 ½" ->cod. 1CA52

# VEGA

VEGA eyewear





## SISTEMA DI VENTILAZIONE / AIR SYSTEM



## Colori disponibili / Available colours

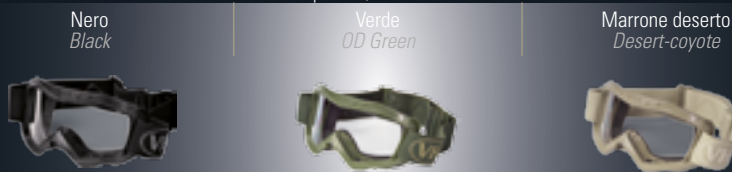

## Lenti disponibili / Available lens colours



La maschera "RAM" è il risultato finale di una tripla collaborazione fra Vega Holster, specialisti del settore ottico ed operatori di reparti militari/law enforcement. L'obbiettivo era quello di creare una maschera operativa dalle performance superiori rispetto ai prodotti esistenti sul mercato, stampata ad iniezione in uno speciale polimero RAM ha superato egregiamente tutti i test di riferimento come ANSI/ZEA Z87.1/2010, il MIL-DTL-43511D e lo STANAG2920 V50= 223 m/s. Le lenti balistiche sono in nuovo materiale antigraffio ed antiappannamento. L'elastico rinforzato con doppia regolazione ha un binario ad onda in silicone per un migliore grip sull'elmetto. Le lenti disponibili sono in 3 colorazioni diverse: bianca, grigia per uso in condizione di sole, gialla per un uso in condizioni di nebbia o foschia. La maschera RAM è disponibile in 3 colorazioni: nero, verde militare, marrone-deserto. Alla maschera può essere applicata una protezione nasale Art. VEW99 (Optional).

Ram is a goggle final result of a collaboration between Vega holster, optic specialist and military/law enforcement departments. The target it was to arrive at a goggle with superior performance and quality. Injection molding frame with superior material, conform to all normative ANSI/ZEA Z87.1/2010, the MIL-DTL-43511D and the STANAG2920 V50= 223 m/s. The "RAM" lenses have a specific anti-scratch and anti-fog treatment. The elastic band have a double adjustment buckle and a silicon stripe for a better grip on the helmet. The lens are available in 3 different colors: white, gray for sun condition, yellow for fog/dark conditions.

RAM is available in 3 different colors: black, OD green, desert-coyote. It is possible to insert a nose guard (optional item VEW99).

CONFORMI AGLI STANDARD  
CONFORM TO THE STANDARD

ANSI/ZEA Z87.1/2010  
MIL-DTL-43511D  
STANAG2920 V50= 223 m/s

cod.  
VEW99

OPTIONAL  
Protezione nasale  
Nose guard



## Colori disponibili / Available colours



## Lenti disponibili / Available lens colours



Gli occhiali multiuso TEMPEST nascono per un uso Militare o di Law Enforcement e sono compatibili con gli standard ANSI Z87.1 ed EN166. La montatura è in Polimero stampato ad iniezione e possono essere usati sia con le doppie stanghette che con l'elastico per una migliore aderenza (l'elastico viene inserito per mezzo di due terminali all'interno delle sedi delle stanghette). Monta una speciale mascherina di protezione, amovibile, per l'uso in situazioni di sabbia o polvere. Lenti in Policarbonato ad alta resistenza con spessore di 2mm. Vega Holster TEMPEST è provvisto di 3 lenti di colore diverso: Bianca, Grigia e Gialla da poter intercambiare secondo le esigenze operative. TEMPEST è disponibile in 3 diverse colorazioni: Nero, Verde e Deserto-Marrone.

The Multi uses TEMPEST eyewear born for Military and Law Enforcement uses, meet the standard ANSI Z87.1+ and EN166. Polymer frame with double Carry options: By standard temples (arms) or By Elastic head strap. Movable frame with foam at protection from Wind, Dust or Sand. 2mm Polycarbonate resistant lenses. 3 different colors lenses: White, Gray and Desert-Coyote INCLUDED.

Available in 3 Different colors frame: Black, OD Green, Desert-Coyote.



## Colori disponibili / Available colours



Occhiale in polimero stampato ad iniezione, lenti UVA in policarbonato colore grigio, montatura avvolgente. Colori disponibili: nero, verde, coyote.

Injection resistant polymer eyewear, UVA hard polycarbonate gray lenses, counter frame. Colors: black, green, coyote.

cod. CONDOR  
VEW08

## Colori disponibili / Available colours



Occhiale in polimero stampato ad iniezione, lenti UVA in policarbonato colore grigio, montatura avvolgente. Colori disponibili: nero, verde, coyote.

Injection resistant polymer eyewear, UVA hard polycarbonate gray lenses, counter frame. Colors: black, green, coyote.



Gli occhiali Vega Respect sono adatti sia ad uno sportive che professionale. Montatura in Polimero alta resistenza stampato ad iniezione. Lenti in Policarbonato colore Grigia ad alta resistenza. Gli occhiali Tempest sono conformi agli standard ANSI Z87.1 e EN166. Includono il Laccio tubolare da collo in Neoprene ed il Sacchetto in microfibra con doppia funzione astuccio + panno di pulizia.

The RESPECT eyewear is just for Sport and Professional uses. Resistant Polymer injection molding frame. High resistant lenses in Polycarbonate, gray color. Meet ANSI Z87.1 and EN166 Standards. Including Neoprene Neck lace and the double function Microfiber pocket.

cod.  
VEW05

## LEGEND

## Lenti disponibili / Available lens colours



Nascono per un usomilitare, law enforcement e sportivo. Conformi agli standard ANSI Z87.1 ed EN166. La montatura è in Polimero stampato ad iniezione e possono essere usati sia con le doppie stanghette che con l'elastico per una migliore aderenza (l'elastico viene inserito per mezzo di due terminali all'interno delle sedi delle stanghette). Lenti in Policarbonato ad alta resistenza con spessore di 2mm. Vega Holster LEGEND è provvisto di 3 lenti di colore diverso: Bianca, Grigia e Gialla da poter intercambiare secondo le esigenze. Sacchetto in microfibra con doppia funzione astuccio + panno di pulizia (incluso).

Born for military, law enforcement and sport uses. Meet the standard ANSI Z87.1+ and EN166. Polymer frame with double Carry options: By standard temples (arms) or By Elastic head strap. 2mm Polycarbonate resistant lenses. 3 Different colors lenses: White, Gray and Desert-Coyote INCLUDED. Including the double function Microfiber pocket.

cod.  
VEW06

## GLORY

## Lenti disponibili / Available lens colours



Gli occhiali multiuso GLORY nascono per un uso Militar, Law Enforcement e Sportivo. Conformi agli standard ANSI Z87.1 ed EN166. La montatura è in Polimero stampato ad iniezione, le stanghette sono regolabili in lunghezza. Lenti in Policarbonato ad alta resistenza con spessore di 2mm. Vega Holster Glory è provvisto di 3 lenti di colore diverso: Bianca, Grigia e Gialla da poter intercambiare secondo le esigenze. Laccio tubolare da collo in Neoprene ed il Sacchetto in microfibra con doppia funzione astuccio + panno di pulizia (INCLUSI).

The Multi uses GLORY eyewear born for Military, Law Enforcement and Sport uses. Meet the standard ANSI Z87.1+ and EN166. Polymer frame with adjustable length temples (arms). 2mm Polycarbonate resistant lenses. 3 Different colors lenses: White, Gray and Desert-Coyote INCLUDED. Including Neoprene Neck lace and the double function Microfiber pocket.





cod.  
**VW05**



**ADESIVO VEGA HOLSTER**  
VEGA HOLSTER STICKER

cod.  
**VW01**



**PATCH VEGA HOLSTER**  
VEGA HOLSTER EMBROIDERED  
PATCH

cod.  
**ES00**

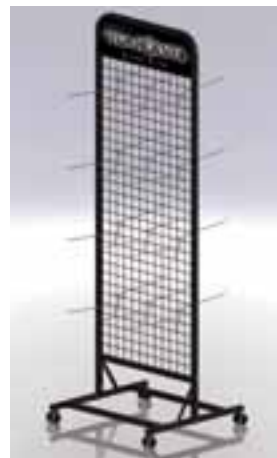

**ESPOSITORE VEGA HOLSTER**  
H 1,80 cm.

**VEGA HOLSTER METALLIC DISPLAY**  
H 180 x 60 cm.

cod.  
**OG100**



**BORSA CAMPIONARIO GUANTI.**  
Con marchio VH Gloves Division ricamato.

**GLOVES SAMPLES BAG.**  
With VH Gloves Division logo.

cod.  
**VW02**



**PORTACHIAVE IN NASTRO**  
VEGA

Colori disponibili: desert tan, verde.

**VEGA KEY HOLDER**  
Available colors: desert tan, verde

cod.  
**OE00**



**PANNO SPECIALE PULIZIA ARMI**  
SPECIAL CLEANING CLOTH

cod.  
**ES06**



**ESPOSITORE OCCHIALI**  
VEGA HOLSTER  
H 30 x 21 cm.

**VEGA HOLSTER GLASSES**  
DEALER EXHIBITOR  
H 30 x 21 cm.

cod.  
**VW03**



**PORTACHIAVI O BUDGET DA**  
COLLO

In nastro Vega Holster. Colori disponibili: desert tan, verde.

**VEGA NECK KEY HOLDER**  
Available colors: desert tan, verde

cod.  
**MG00**



**T. SHIRT MANICHE**  
LUNGHE VEGA  
HOLSTER

**LONG SLEEVED**  
COTTON T-SHIRT

taglie / sizes: M, L, XL

cod.  
**MG11**



**POLO COTONE BLU VEGA HOLSTER**

**POLO SHIRT VEGA HOLSTER**

taglie / sizes: M, L, XL

cod.  
**VW04**



**CAPPELLINO VEGA HOLSTER**  
Verde

**VEGA HOLSTER COTTON CAP**  
Green

# DIFFUSION

BATONS AND STICKS - MANGANELLI E BASTONI - PAG. 134

ACCESSORIES - ACCESSORI - PAG. 135

HANDCUFFS, SPRAY AND CLEANING SET - MANETTE, SPRAY E PULIZIA ARMI - PAG. 136

EARS PROTECTION - PROTEZIONI AURICOLARI - PAG. 137



cod.  
**ES05**

**BANNER VEGA HOLSTER**

**VEGA HOLSTER POSTER WALL**





cod.  
**EX20**



Torcia frontale in duralluminio a 3 LED, 1W, regolazione dell'inclinazione, tre diversi tipi di funzionamento: ad intermittenza, luce piena, luce leggera. Resistente all'umidità, funzionante con 2 batterie al litio CR2032.

*Duralumin Head Lamp an advanced 3 LED diode, power supply by 2 lithium batteries CR2032. Adjustable inclination. Three lighting modes: full shine, reduced shine, flashing.*

cod.  
**OE103**



Torcia tattica a led da applicare ai bastoni retrattili OE92/93.

*Led tactical flashlight for expandable rigid stick OE92/93.*

cod.  
**OE156**



Torcia in duralluminio per bastone estensibile OE99, accensione a rotazione, 2 batterie al litio CR123A.

*Duralumin flashlight for OE99 expandable baton, rotative switch, power supply by 2 lithium batteries CR123A.*

cod.  
**OE150**



Laccio da polso con anello per manganello estensibile OE99.

*Hand strap for expandable baton OE99.*

cod.  
**OE157**



Custodia plastica per manganello estensibile OE99.

*Plastic case for expandable baton OE99.*

cod.  
**OE155**



Specchietto da applicare al manganello estensibile.

*Mirrors for expandable batons.*

cod.  
**OE101**



Cavo remoto per torcia tattica Walther OE100.

*Remote cable for tactical flashlight OE100.*

cod.  
**OE100**



Torcia tattica Walther, luce Bianca allo xenon, illuminazione ad impulsi o fissa.

*Tactical flashlight, xenon white light, intermittent or fixed light.*

cod.  
**EX11**



Torcia in Duralluminio con pulsante accensione sul retro. Led 3W - 120 Lumens batteria 3AAA Include

*Duraluminio flash light with switch at the end cover. Led 3W - 120 Lumens batteries 3AAA Included.*

cod.  
**OE99**

Lunghezza / Length: 53 cm



Bastone retrattile rigido con impugnatura anatomica in gomma, fodero nylon incluso.  
*Expandable rigid stick with anatomic rubber handle, nylon pouch included.*

cod.  
**OE92**

Lunghezza / Length: 53 cm



Bastone retrattile rigido con impugnatura spugna, fodero nylon incluso.

*Expandable rigid stick with anatomic rubber handle, nylon pouch included.*

cod.  
**OE93**

Lunghezza / Length: 65 cm

cod.  
**OE94**

Lunghezza / Length: 42 cm



Bastone retrattile a molla con impugnatura plastica e maniglia nastro.

*Expandable springed stick with plastic handle.*

cod.  
**OE95**

Lunghezza / Length: 57 cm

cod.  
**OM40**

Lunghezza / Length: 60 cm



Manganello gomma, impugnatura rigata antiscivolo. Disponibile: bianco o nero

*Rubber baton, no slip handle. Available: white or black*

cod.  
**OM41**

Lunghezza / Length: 58 cm



Bastone tonfa in polietilene, impugnatura rigata antiscivolo.

*Polyethylene tonfa baton, rulled handle.*

cod.  
**OM42**

Lunghezza / Length: 59 cm aperto-open



Bastone tonfa retrattile in lega, impugnatura rigata.

*Aloy expandable tonfa, rulled handle.*





cod. **OE90**

Cuffia peltor shotgunner pieghevole. Att. Med. a 500 HZ dB 26.4. Colori: nera, verde, rossa  
Peltor hearing protector shotgunner model, folding model. Att. Med. a 500 HZ dB 26.4. Colours: Black, Green, Red

cod. **OE122**



"Cuffia Sport Tac" a regolazione elettronica con spegnimento automatico. Gusci intercambiabili verde/arancio e nero/rosso.  
Electronic earmuff loud noises to safe levels. Cover cups colours: green/orange and black/red.

cod. **OE96**



Cuffia peltor Optime III. Ambienti rumorosi Att. Med. a 500 HZ dB 26.4. Colori: Verde  
Peltor hearing protector Optime III model, noisy place. Att. Med. a 500 HZ dB 26.4. Colours: Green

cod. **OE85**

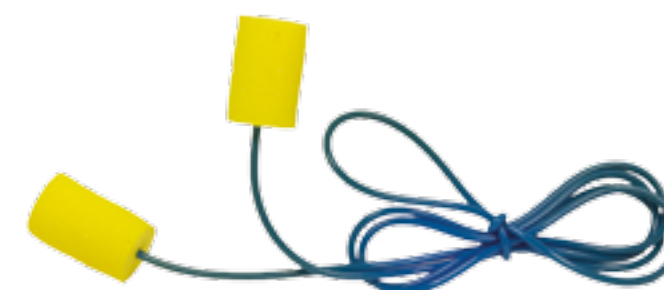

Tappi auricolari soft con cordino. SNR 36.  
Soft ear plugs. SNR 36.

cod. **OE64**



Manette acciaio inox tipo spagnolo cerniera rigida.  
Special Stainless Steel Handcuffs with single blow

cod. **OE61**



Manette acciaio nichel  
Nickel handcuffs

cod. **OE60**



Manette acciaio inox  
Stainless steel handcuffs

cod. **OE50**



Manette acciaio inox tipo spagnolo.  
Special stainless steel handcuffs

cod. **OE62**



Chiave per manette universale.  
Universal handcuffs keys.

cod. **OE63**



Manette monouso nylon chiusura brevettata doppio dente  
Nylon handcuffs with patented fastening double stop cog.

cod. **OE81**



Spray anti aggressione al OC da 20 MI.  
Anti aggression spray OC, 20 ml.

cod. **OE83**



Spray anti aggressione RSG2 riservato all'uso di polizia o vigilanza, custodia in plastica con clip acciaio e sicura. Disponibile in colore bianco o nero.  
Anti aggression spray RSG2 for police or security uses, plastic canister holster with safety system, special metal clip. Available colours white, black.

cod. **OE38**

Piccolo / Small

cod. **OE37**

Grande / Large



Fischietto economico.  
Economic whistle.

cod. **OE36P**

Piccolo / Small



Fischietto Balilla lux.  
Balilla lux whistle.

cod. **OE36G**

Grande / Large

cod. **OE39**



Catenella per fischietti.  
Chain for whistle.

cod. **OE52**

OE52 -> cal 7,65



Completo pulizia armi.  
Cleaning pistol set. Cleaning pistol set.

cod. **OE51**

OE51 -> cal 9



Olfo per armi.  
Gun oil.

cod. **OE80**





## -GUIDA ALLA COMPILAZIONE DELL' ORDINE

- Nella compilazione dell' ordine è importante e necessario inserire:
- Codice Articolo e piccola descrizione. Nelle fondine per trovare il giusto codice riferito alla vostra arma vedere le tabelle a pagina 142/143/144/145/146 del presente catalogo.
- Colore.
- Dove è necessario se destra o sinistra.
- Nel caso di fondine: marca, modello e calibro dell' arma e misura della canna (da misurarsi come da illustrazione sotto).
- Nel caso di cinture o cinturoni: taglia richiesta (da misurarsi come da tabelle illustrate).
- Nel caso di guanti la taglia richiesta (da misurarsi come da illustrazione)

## ORDERING INFORMATION

- *To fill right the order it' s necessary to insert:*
- *Item code with descriptions (for holster see the fit chart table pages 142/143/144/145/146)*
- *Color*
- *Right or left hand*
- *For holsters specific name and model of the gun, caliber, size of the barrel (to be measure as indicated)*
- *For belts specific size (to be measure as indicated)*
- *For gloves specific size (to be measured as indicated)*

## - TERMINI DI VENDITA

Tutti i prodotti Vega Holster sono venduti "come sono" e "senza difetti". Non si accettano resi se non autorizzati direttamente dalla ditta. Le spese di spedizione sono a carico del committente se non prima diversamente concordate. La merce viaggia a rischio e pericolo del committente. Non si accettano contestazioni trascorsi gli 8 giorni dalla ricezione della merce. Le eventuali contestazioni non daranno diritto a qualsiasi richiesta di risarcimento. Il pagamento dovrà avvenire come concordato all' ordine. La Vega Holster si riserva il diritto di apportare ai prodotti presenti su questo catalogo le modifiche che ritiene utili per migliorarli o per qualsiasi esigenza di carattere commerciale o costruttivo senza darne alcun preavviso alla clientela. Questo catalogo è la guida il più possibile completa ai prodotti Vega Holster, non vi è garanzia sulla corrispondenza dei colori, taglie, dimensioni ecc. Per qualsiasi informazione fare riferimento all' ufficio commerciale Vega Holster.

## SALES DETAILS

All Vega Holster products are sold "as they are" and "without defects". Returned goods will not be accepted unless previously agreed to the company. Customer is responsible for shipping charges unless previously differently agreed. Merchandise will be travel at buyer' s risk. No objections will be accepted after 8 days from the receiving of the goods: any objections will not ensure the right to obtain a compensation. Payment will be done as the order agreement. Vega holsters reserves the right to make any modifications to the products which it believes improve them or for commercial or technical reasons without giving any warning to the customers. This catalogue is the most complete guide to Vega Holster products, There is no warranty about colours, sizes, dimensions correspondence. For any informations please refers to Vega Holster commercial office.

## - SCHEMI E TABELLE MISURE SIZES GUIDE



## \* Taglie cinture e cinturoni in cuoio / Leather belts sizes

	Small	Medium	Large	X/Large
Middle hole	84	96	108	120
Total	103	115	127	140
minimum to maximum	76-91	89-103	101-115	113-127

## \* Taglie cinture cordura / Cordura belts sizes

	I	II	III
minimum	80	100	110
maximum	105	125	135

## \* Taglie cinture tiro dinamico / Pratical shooting belts sizes

	I	II	III	IV	V	VI	VII
Middle hole of 9	80	86	92	98	104	110	116

Attenzione per gli art. 2V48/2V49/2V52/2V54/2V61/2V63/2V64/2V65 fare riferimento alla tabella Cinture e Cinturoni in Cuoio.  
Attention for the 2V48/2V49/2V52/2V54/2V61/2V63/2V64/2V65as referement you use the "Leather belt sizes".

## Misure guanti / Gloves sizes

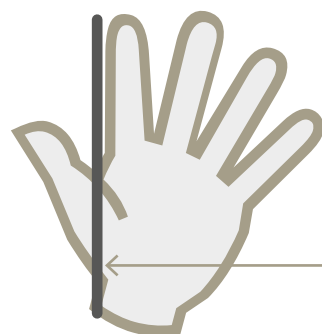

/ Palm sizes

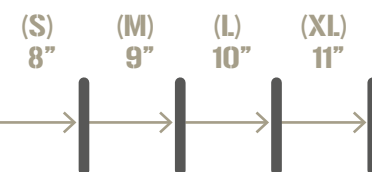

## - AVVERTENZE

Grande cura deve essere usata nel maneggiare, immagazzinare o trasportare armi da fuoco, e quando viene estratta o inserita una pistola nella fondina. Non inserire mai una pistola carica nella fondina senza prima aver controllato che la stessa vi entri correttamente. E' responsabilità dell'utente controllare la giusta compatibilità tra la fondina e l'arma. Nell'inserire l'arma in fondina, specie quando questa è nuova e quindi più rigida, tenere il dito pollice sul cane abbassato dell'arma. Nella scelta del prodotto è importante valutare bene il materiale più indicato alle vostre esigenze, il modello più adatto al tipo di porto e al vostro abbigliamento. Fondamentale è il controllo della compatibilità tra fondina ed arma. Prima dell'uso esercitatevi in qualche estrazione, la fondina si adatterà meglio all'arma e sarà utile per voi una maggiore confidenza con il nuovo prodotto. Controllate periodicamente le parti accessorie dell' arma ed il loro buon funzionamento. Non alterate mai una fondina, ciò potrebbe comprometterne l'uso sicuro e corretto.

## WARNINGS

Great Care must be taken when handling, storing or moving firearms or when putting a pistol into or taking it out of the holster. Never put a loaded pistol into the holster without first checking that it fits in properly. It is the user's responsibility to check personally that the firearm and the holster are compatible. When placing the pistol into the holster (especially when the holster is new and besides more rigid) support the pistol hammer with your thumb finger and insert it carefully. When choosing a product, consider first how you dress and how you carry your firearm, and then choose the product best suited to your needs, in t he appropriate material. It is of vital importance that the holster and the firearm should be compatible. Before using your new holster, practise drawing the firearm: the holster will adapt better to the firearm and you will get to know the new product. The firearm and its accessories should be regularly checked to see that they work correctly. Holsters should never be altered. Any alteration could cause accidents.

## - ISTRUZIONI

## ISTRUZIONI PER IL MANTENIMENTO E LA PULIZIA DELLA PELLE.

- Tutti i prodotti in pelle della Vega Holster non hanno bisogno di speciali trattamenti, per una maggiore cura del prodotto acquistato:
- Pulire con un panno appena umido e con del sapone neutro (non immergere mai in acqua).
  - Fare asciugare all' aria naturale.
  - Usare della cera neutra naturale, spargere con un panno morbido ben pulito la cera, fare asciugare per qualche minuto e ripassare con un panno pulito tutta la superficie.
  - Non usare o mettere a contatto con fonti di calore artificiale (stufe, radiatori, asciugacapelli).
  - Non applicare mai colle tipo Loctite o altro.
  - Non applicare mai oli generici o solventi.

## ISTRUZIONE PER IL MANTENIMENTO DEI MATERIALI SINTETICI.

- Tutti i prodotti in materiale sintetico della Vega Holster non hanno bisogno di trattamenti specifici. Per una maggiore cura del prodotto acquistato:
- Pulire a mano con acqua e sapone neutro
  - Nei casi di necessità usare un bruschino in materiale sintetico.
  - Fare asciugare all' aria naturale.
  - Non introdurre in lavatrice.
  - Non usare o mettere a contatto con fonti di calore artificiale (stufe, radiatori, asciugacapelli).
  - Non applicare mai colle tipo Loctite o altro.
  - Non applicare mai oli generici o solventi.

## LEATHER CARE AND MAINTENANCE

- All Vega holster leather products will need minimal care and maintenance:
- Clean with a soft cloth and mild soap (don' t submerge in water or other liquid).
  - Allow to air dry naturally.
  - You can use a neutral leather cream.
  - Don' t use artificial heat to speed up the drying process.
  - Don' t use Loctite or others.
  - Don' t use solvents or chemical products.

## SYNTHETIC CARE AND MAINTENANCE

- All Vega holster synthetic products will need minimal care and maintenance:
- Clean with a soft cloth and mild soap (don' t submerge in water or other liquid).
  - If needed, you can use a soft bristle brush.
  - Allow to air dry naturally.
  - Don' t use artificial heat to speed up the drying process.
  - Don' t use Loctite or others.
  - Don' t use solvents or chemical products.

## - DOVE ORDINARE

## ORDER SHOULD BE PLACED TO

VEGA HOLSTER

Vega holster srl Via Di Mezzo 31 • 56030 Calcinai (PISA) Italy  
Phone ++39 0587 489190 Fax ++39 0587 489901  
e.mail: info@vegaholster.it - Web site: www.vegaholster.com







MARCA TRADE MARK	Modello Model	Tipo Type	Canna Barrel	AA1	AE1	C1	CA1	CB	DA1	F1	FA1	FB1	FD1	FH1	FV1	FS1	H1	HA1	HB1	I1	IA3	IB3	IC1	IF1	IH1	N1	NB1	NC1	NE1	NF1	NS1	O1/ OK1	OS1	P1	PB1	PP1	SP1	T1	TS1	TU1	
Beretta	90 Two	Auto	"5"	AA157	AE150					F157	FA110		FD144		FV114		H157				IA320	IB330		IF110		N157						O157		P157							
Beretta	98A1	Auto	"5"	AA157	AE150					F157	FA110		FD144		FV114		H157				IA320	IB330		IF110		N157			NE155			O157		P157							
Beretta	PX4	Auto	"4"	AA118	AE150					F106	FA110	FB125	FD147	FH155			H155			I146	IA326	IB322		IF110	IH155	N155					O155		P155	PB155	PP155		T155		TU155		
Beretta	PX4 Compact	Auto	"3 1/4"					CB123		F106	FA110	FB125	FD147								IA326	IB340		IF110	IH155	N155					O155										
Beretta	PX4 SubCompact	Auto	"3"					CB123		F106	FA110	FB125	FD147									IB340		IF110																	
Beretta	NANO	Auto	"2 1/2"		AE151			CB123														IB340																			
Beretta	92/96/98/Brigadier	Auto	"5"	AA110	AE150					F100	FA110	FB120	FD140	FH100	FV100	FS100	H100		HB100	I140	IA320	IB330	IC100	IF110	IH100	N100	NB120	NC130	NE150		NS100	O100	OS100	P100	PB120	PP120	SP100	T100	TS100	TU100	
Beretta	92/98 Compact	Auto	"4 1/4"	AA110	AE150					F100	FA110	FB120	FD140		FV100	FS100	H102			I140	IA320	IB330		IF110	IH100				NE150		NS100	O100		P100	PB120	PP120		T102			
Beretta	9000	Auto	"3 1/2"	AA124	AE152			CB123		F103	FA110	FB120					H148					IB340				N148						O148		P148			T148				
Beretta/STOEGER	8000	Auto	"3 1/2"	AA115	AE152			CB123		F103	FA110	FB122	FD144	FH141	FV103		H132		HB165	I142	IA322	IB332	IC103	IF110		N103	NB126	NC132	NE155			O106		P104	PB122			T141		TU141	
Beretta	81/82/84/85/87	Auto	"3 3/4"	AA111	AE151	C110			CB120	F101	FA111	FB121	FD141				H101			I141	IA321	IB331	IC101	IF111		N101		NC131	NE157			O101		P101	PB121	PP121		T101		TU101	
Beretta	Tom Cat/20/21/950	Auto	"2 1/2"					CB122		F113												IB338																T171			
Bersa	Thunder 380	Auto	"3 1/2"	AA111	AE151			CB124		F142	FA111	FB121	FD141				H142				IA324	IB331		IF111		N142						O142									
Bersa	Thunder 9/40/45 PRO	Auto	"4 1/4"		AE152			CB120		F141	FA110						H141				IA322	IB332		IF110		N141						O141									
Bersa	BPCC	Auto	"3 2/3"		AE152			CB120		F143	FA110						H143				IA322	IB341		IF110		N143						O143									
Browning	HP	Auto	"4 1/2"	AA110	AE150					F114	FA111	FB123		FH104	FV104		H134					IB330		IF111					NE158			O102						T144			
Caracal	F Model	Auto	"4"		AE150					F102	FA110	FB122	FD144	FH114	FV114		H109			I142			IB330		IF110		N166		NE155			O111			PB166						
Caracal	C Model	Auto	"3 1/2"		AE152			CB123		F102	FA110	FB122	FD144				H146					IB332		IF110		N167		NE155				O167			PB167						
Colt	1911/Government	Auto	"5"	AA110	AE150					F114	FA111	FB123		FH104	FV104	FS103	H103		HB163		IA320	IB330		IF111	IH103	N104		NC133	NE158			O102		P105	PB129			T104		TU104	
Colt	Commander	Auto	"4"		AE152			CB123		F114	FA111	FB123					H115							IF111					NE158			O102						T125			
Colt	Detective/Agent/Cobra	Rev.	"2"			C111	CA112	CB121	DA111				FD143				H121					IB336	IC105						NE152	NF106		O120						T121		TU120	
Colt	Python/King Cobra	Rev.	"2 1/2"	AA112				CB121	DA117	F104	FA112		FD142				H122		HA151				IB337		IF112	H122			NE153	NF108		O103					T163		TU163		
Colt	Python/King Cobra/Tropper	Rev.	"4"	AA113	AE150				DA113	F104	FA112		FD142				H123		HA150				IB334		IF112							O104		P102	PB128			T129		TU129	
Colt	Python/King Cobra/Tropper	Rev.	"6"	AA114																																					
CZ	75SP	Auto	"4 3/4"	AA110	AE150					F100	FA110	FB122	FD144		FV103		H104			I140	IA320	IB330		IF110						NS100	O100										
CZ	75/85	Auto	"4 3/4"	AA110	AE150					F100	FA110	FB120	FD140				H133					IA320	IB330		IF110				NE150	NS100	O112							T143			
CZ	83	Auto	"3 1/2"		AE151			CB121		F114	FA111		FD141				H136			I141	IA321	IB331		IF111					NE157			O136						T145			
Glock	26/27/28/33	Auto	"3 1/4"	AA124	AE152			CB123		F102	FA110	FB122	FD145		FV112		H137						IB340	IC116	IF110	IH116	N116			NE154	NS113	O113							T111		TU111
Glock	29/30/36	Auto	"3 3/4"	AA115	AE152					F102	FA110	FB122	FD145		FV112	FS138	H139					IA325	IB341		IF110	IH113	N117			NE154	NS117	O146		P146	PB146			T146		TU117	
Glock	19/23/25/32/38	Auto	"4"	AA115	AE152			CB123		F102	FA110	FB122	FD145	FH112	FV112	FS138	H138		HB165	I146	IA322	IB332	IC113	IF110	IH113	N113	NB123	NC134	NE154	NS113	O109	OS112	P125	PB125	PP125	SP112	T149	TS112	TU149		
Glock	17/22/31/37	Auto	"4 1/2"	AA115	AE150					F102	FA110	FB122	FD145	FH113	FV112	FS108	H108		HB164	I140	IA323	IB339	IC106	IF110	IH108	N113	NB125		NE154	NS113	O109	OS113	P125	PB127	PP127	SP113	T109	TS113	TU109		
Glock	20/21	Auto	"4 1/2"	AA118	AE150					F107	FA110	FB122					H109					IB339		IF110		N114			NS117	O111		P140	PB124					T127		TU140	
Glock	34/35	Auto	"5 1/4"							F102	FA110	FB122	FD145		FV112									IF110																	
Heckler & Koch	USP Compact/P2000	Auto	"3 1/2"	AA115	AE152					F108	FA110	FB122	FD146	FH117	FV114	FS146	H146			I146	IA326	IB341		IF110	IH146	N117			NE159	NS117	O146		P146	PB146		SP117	T146	TS117			
Heckler & Koch	P30	Auto	"4"	AA115	AE150					F108	FA110	FB122	FD146				H146			I146	IA326	IB341		IF110	IH137	N137			NE159			O137			PB137						
Heckler & Koch	USP	Auto	"4 1/4"	AA118	AE150					F107	FA110			FH114	FV114		H131						IB339		IF110		N114				NS114	O111		P140	PB124		SP114	T140	TS114	TU140	
Manurhin	MR73	Rev.	"4"	AA113	AE150				DA113	F104	FA112		FD142				H123		HA150				IB334		IF112						O104		P102	PB128					T129	TU129	
Para Ordnance	P14/P16	Auto	"5"		AE150					F114	FA111	FB123	FD141	FH104	FV104	FS103	H103		HB163				IB330		IF111	IH103	N104		NE158			O102			PB129			T104		TU104	
Ruger	P95	Auto	"5"	AA115	AE152					F106	FA110		FD145	FH155	FV103		H138			I146	IA326	IB341		IF110					NE155			O149									
Ruger	SP101	Rev.	"2																																						







MARCA TRADE MARK	Modello Model	Tipo Type	Canna Barrel	VK A/G/E	VK C/D/L/M/N/ V/U/X	VK F/FM	VKH	VKO	VK P/R	VKS	VKT	FL	IF	IR	VKK	SHW C/D/L/N/S
Beretta	90 Two	Auto	"5"		857											
Beretta	98A1	Auto	"5"		857											
Beretta	PX4 Storm	Auto	"4"	808	808	808	808	808	808	808	808	808	808	808	808	
Beretta	PX4 Compact	Auto	"3 1/4"	808	808		808	808	808	808	808			808		
Beretta	PX4 SubCompact	Auto	"3"				808				808					
Beretta	92/98	Auto	"5"	800	800	800	800	800	800	800	800	800	800	800	800	000
Beretta	81/82/84/85/87	Auto	"3 3/4"		801					801						
Caracal	F Model	Auto	"4"		866											
Caracal	C Model	Auto	"3 1/2"		867											
Colt	1911/Government	Auto	"5"		858	858	858	858				858	858	858	858	
Colt	Python/King Cobra/Tropper	Rev.	"4"		861											
Glock	26/27/28/33	Auto	"3 1/4"				804				804			810		
Glock	19/23/25/32/38	Auto	"4"	804	809	809	804	804	809	809	804	809	809	809	809	009S
Glock	17/22/31/37	Auto	"4 1/2"	804	804	804	804	804	804	809	804	804	804	804	804	009L
Heckler & Koch	USP Compact/P2000	Auto	"3 1/2"	846	846	846	846	846	846	846	846	846	846	846	846	017
Heckler & Koch	P30	Auto	"4"	860	860		860	860	860	860	860	860	860			
Heckler & Koch	USP	Auto	"4 1/4"		802	802			802	802	802					040
Manurhin	MR73	Rev.	"4"		861											
Para Ordnance	P14/P16	Auto	"5"		858	858	858	858						858	858	
Sig Sauer	P220/226 w/rail	Auto	"4 1/2"		863		863	863								
Sig Sauer	Pro 2022	Auto	"3 3/4"	807	807	807	807	807	807	807	807	807	807	807	807	007
Smith & Wesson	1911' s	Auto	"5"		858	858	858	858						858	858	
Smith & Wesson	MP (Military and Police)	Auto	"4"		859											
Smith & Wesson	L Frame	Rev.	"4"		861											
Spriengfield	1911 A1' S	Auto	"5"		858	858	858	858						858		
Spriengfield	XD	Auto	"4"		864		864	864								
Spriengfield	XD Compact	Auto	"3"				864									
Tanfoglio	Force HOLD GENERATION	Auto	"5"		847				847	847	847					
Tanfoglio	Force New Gen. Stand./Compact/ Police/Pro	Auto	"4"		848		848	848								
Taurus	PT92/99/100/101	Auto	"5"	800	800	800	800	800	800	800	800	800	00	800	800	000
Walther	PPQ	Auto	"4"		865			865				865	865		865	
Walther	P99Q	Auto	"4"		865			865				865	865		865	
Walther	P99	Auto	"4"		812	812			812	812	812					

## HOLSTERS SELECTION GUIDE INSTRUCTIONS - GUIDA ALL'USO DELLA TABELLA

MARCA TRADE MARK	Modello Model	Tipo Type	Canna Barrel	VK A/G/E	VK C/D/L/M/N/ V/U/X	VK F/FM
Beretta	90 Two	Auto	5"		857	
Beretta	98A1	Auto	5"		857	
Beretta	PX4 Storm	Auto	4"	808	808	808
Beretta	PX4 Compact	Auto	3 1/4"	808	808	
Beretta	PX4 SubCompact	Auto	3"			
Beretta	92/98	Auto	5"	800	800	800
Beretta	81/82/84/85/87	Auto	3 3/4"		801	
Caracal	F Model	Auto	4"		866	

- 1] Scegli la tua arma (ex. Beretta PX4 Storm)
- 2] Scegli il tuo modello di fondina (ex. VKG)
- 3] Vedi se disponibile ed il codice di ordinazione (ex. VKG808).

- 1] Select your pistol (ex. Beretta PX4 Storm)
- 2] Select you Holster model (ex. VKG)
- 3] See if available and found your right code (ex. VKG808)



# CATALOGUE GUIDE - GUIDA CATALOGO

## MATERIALS AND COLOURS - MATERIALI E COLORI:

### LEATHER - PELLE

La Vega Holster usa esclusivamente VERA PELLE prima scelta conciata al vegetale interamente lavorata in ITALIA secondo le più recenti normative internazionali. La pelle è da sempre sinonimo di esclusività e pregio.  
*Vega uses only first quality real leather, tanned using vegetable extracts, completely treated in Italy according to the recent international agreements. Leather means from always exclusiveness and value.*

### CORDURA-100% POLIAMMIDE

La Vega Holster usa solamente cordura originale Dupont. Il cordura è un tessuto dalle eccezionali caratteristiche di resistenza all'abrasione, durata nel tempo e leggerezza. Tutto ciò lo rende particolarmente adatto all'uso in qualsiasi ambiente e qualsiasi contesto operativo.  
*Vega uses only original cordura by Dupont; the original cordura Dupont is a highly technological fabric designed to ensure maximum wear and resistance, long life and lightness, particularly suitable in any situation and field.*

### POLYMER - POLIMERO

Il polimero usato dalla Vega Holster è un materiale plastico ad alta resistenza contro gli impatti e l'usura. Termoformabile. Si adatta perfettamente a tutte le situazioni operative anche le più estreme.  
*The Vega Holster polymer is a plastic material, wear and impact high resistance, thermo molding, suitable in any situation the most difficult too.*

## MATERIALS AND COLOURS - MATERIALI E COLORI:

### LEATHER - PELLE



### CORDURA-100% POLIAMMIDE



### POLYMER - POLIMERO



## HOLSTERS CARRY POSITIONS - POSIZIONI DI PORTO FONDINA

Le posizioni più comuni di porto della fondina si differenziano secondo le varie necessità operative e sono:  
*The most common positions depend on the different needs:*



<b>1</b> <b>SUL FIANCO DESTRO</b> (PER I MANCINI SINISTRO) <i>ON THE RIGHT SIDE (LEFT FOR LEFT HAND)</i>	porto occulto o divisa <i>concealment, duty or military uses</i>
<b>2</b> <b>SUL FIANCO SINISTRO ESTRAZIONE INCROCIATA CROSS DRAW</b> (PER I MANCINI DESTRO) <i>CROSS DRAW ON THE LEFT SIDE (RIGHT FOR LEFT HAND)</i>	porto occulto <i>concealment use</i>
<b>3</b> <b>RETROSCIENNA INCLINATA</b> <i>INCLINED ON THE BACK</i>	porto occulto <i>concealment use</i>
<b>4</b> <b>RETROSCIENNA ORIZZONTALE</b> <i>HORIZONTAL ON THE BACK</i>	porto occulto <i>concealment use</i>
<b>5</b> <b>INTERNA</b> <i>INSIDE THE PANTS</i>	porto occulto <i>concealment use</i>
<b>6</b> <b>ASCCELLARE ORIZZONTALE/VERTICALE/CAPOVOLTA</b> <i>HORIZONTAL/VERTICAL/UPSIDE DOWN SHOULDER</i>	porto occulto o divisa <i>concealment use duty or military</i>
<b>7</b> <b>DA CAVIGLIA</b> <i>ANKLE</i>	porto occulto <i>concealment use</i>
<b>8</b> <b>COSCIALE</b> <i>THIGH</i>	porto in divisa o tuta operativa <i>duty, law enforcement or military uses</i>
<b>9</b> <b>SUL FIANCO DISTANZIATA DAL CORPO</b> <i>SIDE WITH A SPECIAL BELT SUPPORT THAT TAKE THE HOLSTER DETACHABLE FROM THE BODY AT THE JUST DISTANCE FOR A GOOD EXTRACTION</i>	per uso con giubbotto antiproiettile o tactical vest, porto in divisa o tuta operativa <i>Body armour or tactical vest uses. Duty, Law Enforcement or Military uses.</i>

## GENERAL FEATURES -CARATTERISTICHE GENERALI:



Vite di ritenzione utile per la registrazione della tenuta della fondina sull' arma.  
*Retention Screw to adjust the holster retention on the firearm.*



Laccio sgancio regolabile permette la registrazione del laccio di sgancio secondo l'arma utilizzata.  
*Adjustable Thumb Snap lace to adjust the safety lace according to the firearms.*



Vega Comfort Form è una particolare sformatura della fondina che rende il porto più confortevole.  
*Vega Comfort Form is a particular molded system which makes a more comfortable fit.*



Safety Snaps sono bottoni di sicurezza brevettati che permettono lo sgancio solamente da un lato.  
*Safety Snaps are patented security snaps to release only one side.*



Fibbia di sicurezza 3 punti, è una speciale fibbia che permette lo sgancio agendo su tre punti invece dei tradizionali 2.  
*Three way safety buckle. Is released by simultaneous activation of three buttons.*



Nastri antiscivolo, molto utili nei sistemi cosciali, stabilizzano e non permettono l'allentamento delle fibbie di scorrimento.  
*Anti slip ribbon/lace used particularly in thigh system.*



Guida scorrimento mirino protegge il mirino dell'arma e favorisce l'estrazione e l'inserimento.  
*The barrel-sight guide allows a free draw and protects the pistol sight.*



Termoformatura usata nelle fondine per dare la conformazione dell' arma  
*Thermo molding directly the firearm to get perfect holster fit.*



Sinistra o destra, le fondine Vega Holster vengono prodotte anche per tiratori mancini ad eccezione di pochissimi modelli.  
*The all Vega Holsters are available in left and right hand except few models.*



RSH supporto inclinabile e removibile Questa tipologia di fondine monta supporti che hanno la possibilità di cambiare l'inclinazione ed essere intercambiabili tramite viti.  
*Adjust angle and removable loop. This Holsters mounts adjust angle and removable belt loops by screws.*



Sistema Velcrabile Modulare: Accessori con retro in velcro montabili internamente alle borse o indumenti compatibili, possibilità di modificare l'interno secondo l'esigenza operativa.  
*Velcro Modular System: accessories with Velcro back panel, it is possible to mount on compatible bags or induments, it is possible to change the pockets according to the different operative requirements.*

## SAFETY SYSTEMS - SISTEMI DI SICUREZZA:

Da sempre Vega Holster identifica le necessità del mercato e sviluppa nuovi prodotti che rispondono ad esse. Da qui nascono i migliori sistemi di sicurezza per fondine esistenti sul mercato.

*Vega has always looked for the market priorities and satisfy the demands with new products. That's the reason why we create the best safety system suitable for holsters.*



### VEGA "PUSH & FRONT"

E' un sistema di sicura semiautomatico semplice ed istintivo che si disinserisce con la pressione del dito pollice e si inserisce agendo semplicemente sul laccio in polimero stampato.

*It's a simple and instinctive semiautomatic safety system that is removable with thumb pressure and insertable with rotation of the plastic lace.*



### PD VEGA "PUSH DOWN"

sistema di sicurezza che agisce sul ponticello dell'arma, premendo verso il basso un semplice pulsante posto sulla parte interna della fondina il blocco rientra e l'arma può essere estratta. All'inserimento dell' arma in fondina la sicura entra automaticamente.  
*safety mechanism that work on the trigger guard. The safety lock is automatically activated when the weapon is inserted into the holster and deactivated pushing the inside release lever. The safety lock is automatically activated when the weapon is inserted into the holster and deactivated pushing the inside release lever.*



### APG VEGA "AUTOMATIC PUSH AND GO"

Sistema di sicurezza superiore, premendo una semplice leva interna il laccio ruota in avanti. Il ritorno del laccio in posizione di sicura è manuale.

*Top safety system, push the internal lever and the safety lace go in front, the lace return in safety position manually.*



### VEGA STOP SNAP

E' un sistema di bloccaggio del bottone che impedisce lo sgancio accidentale, si inserisce facilmente tirando verso l' alto il cappuccio posto all' estremità dello sgancio e si disinserisce semplicemente ripremendolo verso il basso.

*It's a safety blocking of the thumb snap, a safety cap that slide on the plastic lace blocking the snap in the up position and releasing in the down position.*



### VEGA PULL SIDE

E' un sistema di sicurezza nato e messo a punto per sostituire il classico laccio di sicurezza per il porto civile. Reinserendo l' arma in fondina la sicura che blocca il ponticello entra automaticamente. Per estrarre basta spostare di lato la leva situata all'interno. E' inoltre possibile inserire un' ulteriore livello di sicurezza tramite un grilletto che spingendolo in avanti blocca lo sgancio - il grilletto può essere rimosso togliendo la vite superiore e il cilindro di bloccaggio).

*It's a safety system studied to replace the standard security lace, Reinserting the Firearms into the holster the safety catch which acts on the trigger guard is automatically reactivated; to pull out the holster simply pull side the inside lever, it is possible to insert another level of safety with an amovable catch that block the safety lever (it is possible to use the holster with only one safety system for to take out the catch it is necessary to unscrew the first screw and remove the block cylinder).*



### PF VEGA PULL FORWARD

Un sistema di sicurezza manuale, che si aziona tramite una leva posta sotto l'impugnatura dell' arma: tirando indietro la leva si blocca il ponticello dell'arma. Spingendola in avanti si sblocca.

*It's a manual safety system: the attachment-release is controlled by a lever positioned under the grip. You can block the trigger guard moving the lever back ward; to release it is simply move the lever forward.*





**Vega Holster srl**

Via Di Mezzo 31 • 56030 Calcinai (PISA) Italy  
Phone ++39 0587 489190 • Fax ++39 0587 489901  
info@vegaholster.it  
www.vegaholster.com

