

MANUAL del conductor y la empresa

Tacógrafo digital SE5000



Bienvenido

Gracias por elegir el Tacógrafo digital SE5000 Rev 7.4 de Stoneridge.

En Stoneridge pensamos en hacer su vida más fácil, tanto si trabaja como conductor o como propietario de flota. Su Tacógrafo SE5000 ha sido diseñado con esto en mente, con funciones como simples opciones de menú, altas velocidades de descarga y capacidad de descarga remota.

Este manual

Utilice este manual para familiarizarse con el funcionamiento del tacógrafo (unidad intravehicular, VU), para sacar el mayor rendimiento a su uso. El manual se dirige tanto a las empresas de conductores como de propietarios de flota con vehículos donde se instala el tacógrafo.

Este manual consta de tres secciones:

- **Sección del conductor** con información para el conductor.
- **Sección de la empresa** con información para la empresa propietaria del vehículo.
- **Sección de referencia** con información adicional usada como referencia.

Se recomienda que todos los usuarios lean la **Sección del conductor** al principio.

Esto le proporcionará información suficiente para empezar a usar el tacógrafo. Al igual que los propietarios de la empresa, usted también puede leer la **Sección de la empresa** para entender sus obligaciones. Puede usar la **Sección de referencia** para buscar datos específicos mientras use el tacógrafo.

Cambios

Stoneridge Electronics se reserva el derecho a introducir cambios en el diseño, el equipo y las características técnicas en cualquier momento. Por lo tanto, no podrá basar ninguna queja en los datos, las ilustraciones o las descripciones incluidas en el presente manual para el conductor y la empresa.

Copyright

Este manual no puede ser impreso, traducido o reproducido de cualquier otra forma, íntegra o parcialmente, sin el permiso escrito de Stoneridge Electronics AB.

Seguridad de funcionamiento

¡Peligro de accidente!

Ponga en funcionamiento el tacógrafo solamente mientras el vehículo esté detenido. Si pone en funcionamiento el tacógrafo mientras conduce, distraerá su atención del tráfico y podrá causar un accidente.

Información en Internet

Puede encontrar más información sobre el Tacógrafo digital SE5000 de Stoneridge y sobre Stoneridge Electronics Ltd en:

www.se5000.com

www.stoneridgeelectronics.info

No abra la caja

El tacógrafo ha sido instalado por personal autorizado.

Nunca se debe abrir la caja del tacógrafo. No se permiten manipulaciones o modificaciones en el sistema del tacógrafo. Dentro del compartimiento de la impresora se sitúa una etiqueta antiviolación. La etiqueta antiviolación no debe estar rota.

Aquí puede ver dónde se coloca la etiqueta antiviolación y qué aspecto tiene cuando está intacta.

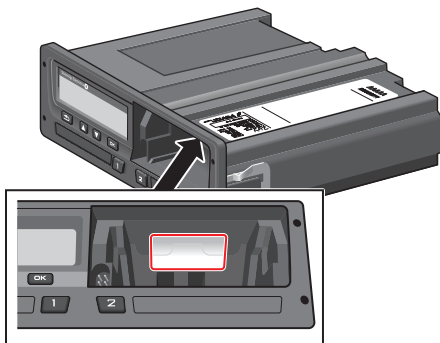

Una etiqueta antiviolación debe parecerse a esta.

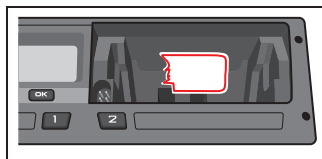

Nota:

Las personas no autorizadas que participen en la modificación de este equipo cometen una ofensa punible, dependiendo de la legislación del país en cuestión.

Otros documentos

Además de este manual para la empresa y el conductor, existe una serie de documentos que contiene información sobre el tacógrafo.

- **Guía de consulta rápida para el conductor:** proporciona información rápida sobre cómo manejar el tacógrafo como conductor.
- **Guía de consulta rápida para la empresa:** como propietario de flota le proporciona una lección rápida sobre cómo usar el tacógrafo.
- **Manual del taller:** contiene información para los talleres certificados del tacógrafo digital. Esta información solo se distribuye a los talleres acreditados por el programa de formación de Stoneridge.
- **Manual de control:** contiene información para los agentes de control sobre cómo realizar los controles sobre el tacógrafo y la situación del conductor.

Contenido

Bienvenido	i	predeterminada	11	Entradas manuales	17
Este manual	i	Vista de la velocidad actual ..	11	Cambio de una entrada manual ..	19
Cambios	i	Vista del tiempo que queda de de conducción	11	Borrado de todas las entradas ..	20
Copyright	i	Vista del tiempo que queda de de descanso	12	Viaje en transbordador o tren	20
Seguridad de funcionamiento	i	Vista del conductor 1 y vista del conductor 2	12	Conducción fuera de aplicación ..	21
Información en Internet	i	Fecha y hora UTC	12	Selección de actividad	21
No abra la caja	ii	Vista de la hora y fecha local ..	13	DDS en situaciones de conductor ..	21
Otros documentos	ii	Menús	13	Inicio de conducción con DDS ..	22
Contenido	3	¿Cómo se registran las actividades?	13	Tiempo que queda de conducción	22
Sección del conductor	7	Actividades registradas	14	Advertencia y advertencia previa	22
El tacógrafo SE5000	8	manualmente	14	Tomarse un descanso	23
Bandejas de tarjetas	8	Antes de iniciar la conducción ..	15	Hacia el fin del día	23
Panel de la impresora	8	Inserción de una tarjeta	15	Vista del tiempo de conducción semanal	23
Botones	9	Al final del día	16	Vista del tiempo en el calendario	24
Pantalla	9	Extracción (retirada) de la tarjeta de conductor	16	Más sobre el tiempo que queda de conducción	25
Sensor de movimiento	9	Datos almacenados en la tarjeta ..	17	Menú de información	25
Integración del tablero de mandos	9	Situación con dos conductores ..	17	Cómo llegar al MENÚ DE	
Diferentes vistas de pantalla	10	Lugares de inicio y de fin	17		
Vista de pantalla con DDS		Durante la inserción de la tarjeta ..			
ENCENDIDO	10				
Vista de pantalla con DDS					
APAGADO	10				
Vista de pantalla					

INFORMACIÓN	26	Datos de impresión en papel ..	31	bloqueo/desbloqueo o	
Vista del tiempo que queda ..		Ver datos en la pantalla	32	descarga	42
hasta el descanso en el		Cambio del rollo de papel	33	Datos almacenados en la tarjeta ..	
calendario	26	Blank Page	34	de empresa	43
Tiempo de conducción		Sección de la empresa	35	Tacógrafo Datos almacenados ..	
acumulado del conductor 1/2 ..		Inspección de la empresa	36	de la actividad de empresa	43
- Vista	26	Conservar un registro	36	Configuración de la empresa	44
Vista del tiempo para la		Fallos en la inspección	36	Mostrar el proceso de descarga ..	44
descarga y calibración	27	Inspección del taller	37	Formato de datos D8	44
Ajustes del conductor	27	Bloqueo/desbloqueo de datos	38	Configurar una actividad	
Cambio de idioma	27	Venta del vehículo	38	cuando se apaga y enciende la ..	
Presentación del DDS		Ver estado de		llave de encendido	44
ENCENDIDA/APAGADA	28	bloqueo/desbloqueo	38	Configurar el tiempo máximo ..	
Advertencias del DDS		Otra empresa aún bloqueada ..	38	para las entradas manuales	45
ENCENDIDAS/APAGADAS	28	Bloqueo de datos	39	Configurar el número de	
Cambio de hora	28	Desbloqueo de datos	39	registro del vehículo (VRN)	45
Cambio de la hora local	29	¿Por qué se debe realizar la		Ajustes DDS	46
Horario de verano	29	descarga?	40	Tabla con todos los ajustes	
Colores invertidos en la		Equipo	40	DDS	46
pantalla	29	Procedimiento de descarga	40		47
Vista del Número de registro del ..		Conservar un registro	41	Limitaciones de DDS	49
vehículo	30	Certificado de incapacidad de ..		Blank Page	50
Modo de ahorro de energía	30	descarga	41	Sección de referencia	51
Cuidado del tacógrafo	30			Símbolos	52
Cuidado de las tarjetas	31	Descarga con tarjeta de control ..	41	Combinaciones de símbolos	53
Tarjetas dañadas, perdidas o ...		Tarjeta de empresa	42	Idiomas disponibles	53
robadas	31	Datos almacenados en el			
Impresiones	31				

Sección del conductor

La sección del conductor contiene lo siguiente:

- **El Tacógrafo SE5000:** una presentación en la que podrá ver el TacógrafoSE5000, la bandeja para tarjetas, el panel de la impresora, los botones y las diferentes pantallas de la impresora. Finalmente, se proporciona información sobre cómo se registran las actividades.
- **Antes de que inicie la conducción:** información sobre el manejo más frecuente del tacógrafo.
- **En el momento de la inserción de la tarjeta:** describe cómo realizar entradas manuales.
- **Ajustes del conductor:** esta sección contiene todos los ajustes disponibles para el conductor.
- **Tarjeta del conductor:** cómo insertar y extraer una tarjeta.
- **Impresiones:** cómo manejar la impresora integrada.

El tacógrafo SE5000

A continuación se incluye una breve presentación de lo que puede ver del tacógrafo. La siguiente ilustración muestra lo que se puede ver cuando, por ejemplo, entra en el vehículo y toca cualquier tecla del tacógrafo. Normalmente el tacógrafo está en modo descanso y no muestra ninguna información en la ventana de la pantalla, pero se activará al tocar cualquier botón.



Al tacógrafo también se le llama la unidad intravehicular (VU). Además del tacógrafo, hay acoplado un sensor de movimiento al vehículo y al Tacógrafo. Lea más información sobre el sensor y su integración con el vehículo en **Sensor de movimiento** en la página 9 y **Integración del tablero de mandos** en la página 9.

Bandejas de tarjetas

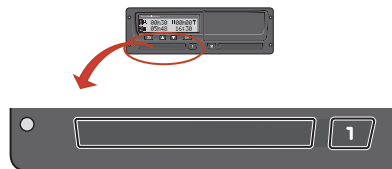

Hay dos bandejas para tarjetas donde inserta la tarjeta de conductor.

- **Bandeja 1** se activa con el botón marcado con **1** y se usa para la tarjeta de conductor actual.
- **Bandeja 2** se activa con el botón marcado con **2** y se usa para la tarjeta de compañero del conductor.
- Para **abrir** y **cerrar** las bandejas:
 - Para **abrir**: mantenga pulsado el botón hasta que se abra.
 - Para **cerrar**: empuje la bandeja con cuidado.

Panel de la impresora

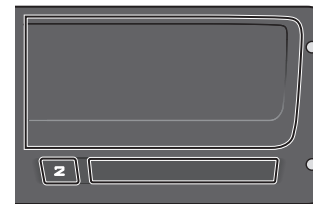

Detrás del panel de la impresora hay una impresora que contiene un cassette de impresora con un rollo de papel. La impresora se usa, por ejemplo, para realizar registros impresos de información almacenada en el tacógrafo. El papel impreso saldrá por una pequeña abertura en la parte inferior del panel de la impresora.

Botones

- ➔ **Atrás**
 - Para retroceder en el menú
 - Para volver a la pantalla estándar (pulsar repetidamente)

- ⬆ **Flecha hacia arriba**
 - Para desplazarse hacia arriba en el menú o en un conjunto de vistas
 - Para aumentar un valor
 - Para moverse entre opciones

- ⬇ **Flecha hacia abajo**
 - Para desplazarse hacia abajo en el menú o en un conjunto de vistas
 - Para disminuir un valor
 - Para moverse entre opciones

- OK **OK**
 - Para abrir el menú
 - Para confirmar una selección
 - Para moverse horizontalmente en un menú
 - Para borrar un mensaje o advertencia

Pantalla

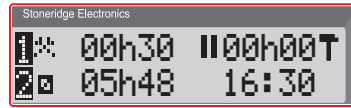

La pantalla, al igual que cualquier otra unidad de visualización, se usa de muchas maneras diferentes:

- Básicamente, la pantalla se usa para mostrar la información.
- Junto con los cuatro botones (no los botones numerados), la pantalla se usa para navegar en un sistema de menús.
- La pantalla también se usa como retroalimentación cuando se introduce información o en el tacógrafo o cuando se cambia la configuración.

Sensor de movimiento

El sensor de movimiento, o simplemente el sensor, transfiere las señales de movimiento desde el vehículo al Tacógrafo. Forma parte de la instalación del Tacógrafo y no debe manipularse. Cualquier intento de manipulación del sensor o del cable del sensor se registra en el Tacógrafo.



Integración del tablero de mandos

Algunos vehículos pueden mostrar parte de la información del Tacógrafo en una pantalla integrada. Aquí se muestran algunos ejemplos sobre el tipo de información que se puede visualizar:

- Velocidad
- Distancia recorrida
- Tiempo de conducción acumulado diariamente
- Tiempo de conducción acumulado
- Mensajes, advertencias y fallos



Diferentes vistas de pantalla

El tacógrafo cuenta con dos series estándar de vistas de pantalla a las que puede acceder fácilmente usando los botones de las flechas. Dependiendo de las 2 siguientes configuraciones, las series de vistas son diferentes.

- **DDS ENCENDIDO (Soporte de decisiones del conductor ENCENDIDO).**
- **DDS APAGADO (Soporte de decisiones del conductor APAGADO).**

Vista de pantalla con DDS ENCENDIDO

En la serie estándar de vistas se muestra el DDS y la serie de vistas son:

- Vista de pantalla por defecto.
- Vista de la velocidad actual.
- Vista del tiempo que queda de conducción.
- Vista del tiempo que queda de descanso.

Vista de pantalla con DDS APAGADO

DDS se puede desactivar y entonces la serie de vistas contiene lo siguiente:

- Vista de pantalla por defecto.
- Vista del conductor 1.
- Vista del conductor 2.
- Vista de la hora y fecha UTC.
- Vista de la hora y fecha local.
- Vista de la velocidad actual.

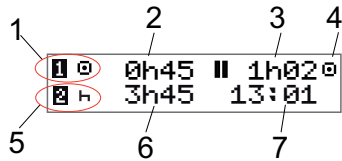
Vista de pantalla predeterminada

1. Actividad del conductor actual.
2. Tiempo de conducción desde la última pausa/descanso si se conduce, si no, duración de la actividad actual.
3. Tiempo de pausa acumulado del conductor.
4. Modo operativo del tacógrafo (el modo operativo se introduce automáticamente cuando no hay ninguna tarjeta insertada o cuando una tarjeta de conductor está insertada en el tacógrafo).
5. Actividad actual del compañero del conductor.
6. Duración de la actividad del compañero del conductor.
7. Hora local.

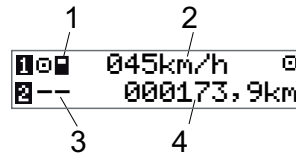
Vista de la velocidad actual

1. Tipo de tarjeta insertada en la bandeja 1.
2. Velocidad actual.
3. Tipo de tarjeta insertada en la bandeja 2.
4. Odómetro.

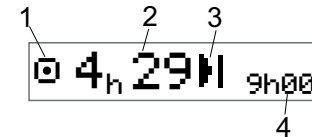
Vista del tiempo que queda de conducción

1. Se muestra la vista del tiempo que queda de conducción.
2. Tiempo que queda de conducción hasta la siguiente actividad.
3. Siguierte actividad (inicio del descanso diario).
4. Cuánto debe durar el tiempo de descanso para obtener más tiempo de conducción.

Vista del tiempo que queda de descanso

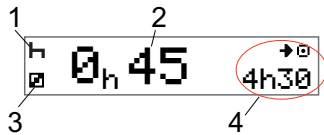

1. Actividad del conductor actual (descanso).
2. Tiempo que queda de descanso hasta que esté disponible más tiempo de conducción.
3. Actividad actual del compañero del conductor (disponible).
4. Tiempo de conducción disponible después de esta pausa/descanso.

Vista del conductor 1 y vista del conductor 2

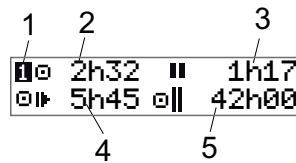

1. Indica si se muestra la información del conductor y del compañero del conductor.
2. Tiempo de conducción desde la última pausa.
3. Tiempo de pausa acumulado.
4. Tiempo de conducción diario.
5. Tiempo de conducción acumulado durante la semana actual y la anterior.

Fecha y hora UTC

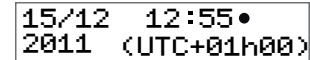

1. Fecha.
2. Hora UTC.
3. Año.
4. Indica que se usa la hora UTC.



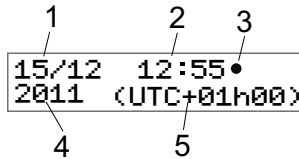

Vista de la hora y fecha local



1. Fecha.
2. Hora local.
3. Icono de hora local.
4. Año.
5. Compensación de la zona de la hora local.

Menús





Hay cuatro menús principales en la pantalla, que se usan para realizar selecciones y ajustes. Navegue a través de los menús usando los botones del tacógrafo.

 IMPRIMIR	Selecciones de impresión.
 CONFIGURACIÓN	Ajustes disponibles.
 LUGARES	Selección de lugares de inicio/fin, Fuera de aplicación o ferry/tren.
 INFORMACIÓN	En el menú INFORMACIÓN podrá moverse entre cinco vistas de pantalla diferentes, véase Menú de información la página 25.

¿Cómo se registran las actividades?

Las actividades realizadas por el conductor y el compañero del conductor durante el día se registran en la tarjeta del conductor.

Actividades disponibles:

 Conduciendo	Durante la conducción del vehículo.
 Actividad	Durante el trabajo, cuando el vehículo está parado, por ejemplo cuando carga el vehículo.
 Disponible	Cuando no trabaja, por ejemplo cuando es un compañero del conductor.
 Descanso	Cuando se tome un descanso.
 Actividad desconocida	Ningún tipo de actividad registrada.

Actividades registradas manualmente

A continuación se indican dos situaciones principales en las que registra actividades manualmente:

- Cuando necesite registrar actividades cuando no se haya introducido la tarjeta del conductor, consulte el apartado

¿Cómo se registran las actividades? anterior.

- Si el vehículo está parado y desea cambiar la actividad actual actual establecida por el tacógrafo. Por ejemplo, puede cambiar la actividad del conductor de **Trabajo** a **Descanso**. Pulse brevemente el botón **1** (para hacer selecciones para el conductor) o el botón **2** (para hacer selecciones para el compañero del conductor) repetidamente hasta que aparezca la actividad deseada. **Conduciendo** siempre se selecciona automáticamente y no se puede cambiar.

Nota:

Por razones de seguridad de tráfico solo puede poner el tacógrafo en

funcionamiento cuando el vehículo esté parado.

Antes de iniciar la conducción

El siguiente ejemplo describe un día de trabajo normal con un único conductor donde:

- Se extrajo la tarjeta del conductor al final del último día de trabajo.
- El conductor estuvo descansando hasta que se introdujo la tarjeta.
- La tarjeta del conductor se inserta de nuevo cuando se inicia el nuevo día de trabajo.

Nota:

Una tarjeta de conductor debe estar insertada en el tacógrafo para identificar al conductor. La tarjeta de conductor es personal y solo puede utilizarla su titular autorizado.

Inserción de una tarjeta

Puesto que se trata de una situación de un único conductor, se usa la bandeja para tarjetas **1**. Si está presenta un compañero del conductor, él/ella debe insertar su tarjeta en la bandeja **2**.

1. Mantenga pulsado el botón **1** en el tacógrafo hasta que se abra la bandeja.
2. Inserte la tarjeta con el chip hacia delante y boca arriba.
3. Cierre la bandeja empujándola con cuidado hacia delante.

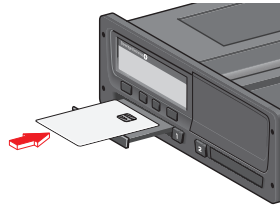

Durante un instante, la pantalla mostrará su nombre, el tiempo de su última inserción y después mostrará:

¿Descansó hasta ahora?

4. Pulse **OK**. En la pantalla aparecerá:
País de fin
5. Seleccione el país de destino de su viaje y pulse **OK**. En la pantalla aparecerá:
País de inicio
6. Seleccione el país de inicio de su viaje y pulse **OK**. En la pantalla aparecerá:
¿Imprimir entradas?

7. Seleccione si desea hacer o no una impresión de los datos introducidos seleccionando **SÍ** o **NO** y después pulse **OK**.
8. Pulse **OK** para confirmar.

En la pantalla aparecerá:

Listo para conducir

Ahora está listo para conducir.

La bandeja para tarjetas se bloqueará:

- Cuando el vehículo está en movimiento.
- Cuando el tacógrafo está ocupado procesando una tarjeta de conductor.
- Si se interrumpe la alimentación del tacógrafo.

Nota:

Si el país de fin (país de destino) se seleccionó al extraer la tarjeta, no necesitará volver a registrarlo. El tacógrafo no solicita automáticamente el lugar de inicio/fin si se extrajo la tarjeta durante menos de 9 horas.

Nota:

Si el tacógrafo falla al leer la tarjeta (autenticación de la tarjeta de

conductor), véase **Mensajes de la pantalla** en la página **58**.

Al final del día

Cuando se finaliza la conducción del día o cuando el conductor y el compañero del conductor cambian las posiciones, se extraerá la tarjeta del tacógrafo.

Extracción (retirada) de la tarjeta de conductor

1. Pulse el botón **1** o **2** en el tacógrafo.
En la pantalla aparecerá:
País de fin Portugal
2. Seleccione el país de fin y pulse **OK** para confirmar. Los datos se almacenan en la tarjeta y se abre la bandeja.
3. Empuje ligeramente la tarjeta hacia arriba desde abajo a través de la abertura de la bandeja o empuje el borde de la bandeja hacia abajo hasta que salte la tarjeta de conductor.
4. Cierre la bandeja empujándola con cuidado hacia delante.

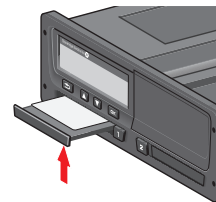

Nota:

No podrá extraer la tarjeta mientras:

- Conduce
- Se procesan datos en la tarjeta
- (En vehículos con ADR) cuando el encendido esté desconectado

Datos almacenados en la tarjeta

Todas las actividades, como el trabajo, la conducción y el descanso se registran en la tarjeta de conductor, así como en el tacógrafo. Cuando se conduce la tarjeta se debe insertar en el tacógrafo y si cambia de vehículo debe llevar la tarjeta al otro vehículo. La tarjeta se acopla a todos los tacógrafos, independientemente de la marca. Por consiguiente, siempre tendrá los datos del conductor actualizados en su tarjeta.

La tarjeta de conductor almacena datos hasta el límite de su memoria interna, habitualmente, al menos 28 días. Después de este límite, los nuevos datos sobrescribirán los datos antiguos.

Situación con dos conductores

La tarjeta del conductor actual tiene que estar siempre insertada en la bandeja 1 y la del compañero del conductor en la bandeja 2. Cuando los conductores cambien sus asientos tienen que cambiar sus tarjetas, ya que el tiempo de conducción se registrará en la tarjeta de conductor actual.

Lugares de inicio y de fin

Cuando empieza y finaliza el día de trabajo, el tacógrafo necesita saber el lugar de inicio y el lugar de fin del viaje.

Podrá registrar los lugares en cualquier momento del día (incluso durante un procedimiento de entradas manuales). Cuando inserte la tarjeta del conductor se le solicitará que introduzca el lugar de fin.

Para registrar los lugares durante el día de trabajo, realice lo siguiente:

1. Pulse **OK** para mostrar el menú.
2. Seleccione:
LUGARES
3. Pulse **OK** y navegue hasta:
Lugar de inicio
4. Pulse **OK** y seleccione el lugar.
5. Pulse **OK** para confirmar.
6. Para registrar el lugar de destino, realice el mismo procedimiento otra vez pero navegue hasta:
Lugar de fin
7. Pulse **OK** y seleccione el lugar de destino. Sus lugares están registrados.

Durante la inserción de la tarjeta

Si ha realizado actividades sin insertar la tarjeta del conductor, necesitará registrar estas actividades manualmente. Asumimos que registrará las actividades la próxima vez que inserte la tarjeta del conductor. Tenga en cuenta que todas las actividades se introducen en la hora local.

Entradas manuales

El siguiente ejemplo describe una situación en la que usted necesita registrar entradas manuales (con su tarjeta insertada). Tenga en cuenta que es muy probable que no sea capaz de obtener la misma presentación en la pantalla.

- **Viernes a las 15:23 del 18/3/2011:** ha llegado e insertado la tarjeta del conductor.
- **Desde las 15:23 hasta las 18:00:** ha realizado otro trabajo.
- **Desde las 18:00 y durante el fin de semana hasta las 08:00 del lunes 21/3:** ha descansado.
- **Desde las 08:00 hasta las 08:40:** estaba disponible.

- Desde las 08:40 hasta las 09:37: realizó otro trabajo con tiempo no contabilizado. El tiempo no contabilizado es el tiempo que no debe estar registrado en la tarjeta del conductor, por ejemplo la conducción con un tacógrafo.
- Lunes a las 09:37:00 del 21/3/2011: introduce la tarjeta del conductor.

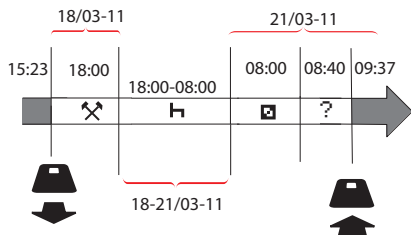

Para registrar entradas manuales de acuerdo con la situación anterior, haga lo siguiente:

1. Introduzca la tarjeta del conductor. En la pantalla aparecerá:
¿Descansó hasta ahora?
2. Seleccione **NO** y pulse **OK**. En la pantalla aparecerá:

¿Añd. entr. manuales?

3. Pulse **OK**. En la pantalla aparecerá la fecha y la hora para la última inserción de la tarjeta junto con lo siguiente:
final turno

Ahora registrará el otro trabajo que efectuó el 18/3.

4. Marque el símbolo .



5. Pulse **OK**.



6. La fecha del 18/03 es correcta pero hay que cambiar la del 21/03 de la derecha a 18/03. Cámbiela volviendo hacia atrás a 18/03, usando los botones de las flechas.



7. Pulse **OK** para confirmar.
8. Cambie la hora a 18 avanzando hacia adelante hasta 18.37 y pulse **OK**.



9. Cambie los minutos a 00 avanzando hacia adelante hasta 18:00 y pulse **OK**.



10. Pulse **OK** otra vez para confirmar. En la pantalla aparecerá la fecha y la hora en la que se finalizaron los otros trabajos junto con:

final
turno

Ahora registre el tiempo de descanso.

11. Marque el símbolo de descanso  y pulse **OK**.



12. Pulse **OK** para confirmar la fecha (21/03, que ya es correcta).
13. Cambie la hora avanzando hasta 08 y pulse **OK**.
14. Cambie la hora avanzando hasta 08:00 y pulse **OK**.

15. Puesto que el descanso fue superior a nueve horas, aparecerá lo siguiente en la pantalla.

País de inicio

16. Seleccione el país de inicio y pulse **OK**.
17. Pulse **OK** otra vez para confirmar. La fecha y hora en la que se acabó el descanso aparece junto con lo siguiente:

inicio jornada.

Ahora registre el tiempo en el que estuvo disponible.

18. Marque el símbolo de disponible  y pulse **OK**.

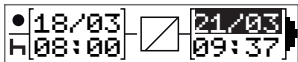

19. Pulse **OK** para confirmar la fecha (21/03), que ya es correcta.
20. Cambie la hora avanzando hasta **08** y pulse **OK**
21. Cambie la hora avanzando hasta **08:40** y pulse **OK**.
22. Pulse **OK** otra vez para confirmar. La fecha y hora en la que se acabó el

período disponible aparece ahora junto con lo siguiente:

inicio jornada.

Ahora registrará su trabajo con tiempo no contabilizado. Esto *no* se registrará en la tarjeta del conductor.

23. Marque el símbolo  y pulse **OK**.

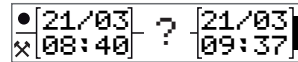

24. Aparece la hora entre la última actividad (tiempo no contabilizado) y la hora en la que se insertó la tarjeta, la cual es correcta). Pulse **OK** para confirmar.

25. Pulse **OK** otra vez para confirmar. Ahora ha registrado todo el tiempo de trabajo, de descanso, disponible y el tiempo no contabilizado para el período en el que no se insertó la tarjeta. En la pantalla aparecerá lo siguiente:

**¿Imprimir
entradas?**

26. Seleccione si desea hacer o no una impresión de los datos introducidos seleccionando **SÍ** o **NO**. Asumimos que no hará una impresión (para obtener información sobre

impresiones, véase la sección **Impresiones** en la página 31.

27. Pulse **OK**. Aparecerá lo siguiente en la pantalla:

¿Confirmar entradas?

28. Pulse **OK** para confirmar y guardar las entradas. Ahora aparecerá lo siguiente en la pantalla:

Listo para conducir

Cambio de una entrada manual

Podrá volver atrás y cambiar sus entradas manuales usando el botón **Atrás** en cualquier momento.

Podrá hacer cambios en la última entrada antes de responder **SÍ** a la pregunta:

**¿Confirmar
entradas?**

1. Seleccione **NO** y pulse **OK**.
2. Seleccione lo siguiente:
Cambiar entrada?
3. Pulse **OK** y la primera entrada manual aparecerá de nuevo.
4. Navegue hasta la entrada que desea cambiar. Realice los cambios de

acuerdo con el procedimiento anterior.

Borrado de todas las entradas

Para volver a empezar de nuevo, haga lo que se indica a continuación cuando aparezca lo siguiente:

¿Confirmar
entradas?

5. Seleccione **NO** y seleccione:

¿Borrar todas
las entradas?

6. Pulse **OK** y registre las nuevas entradas de acuerdo con el procedimiento anterior.

Nota:

El modo manual se cerrará cuando se inicie la conducción o cuando no se haya producido ninguna interacción con el tacógrafo durante 1 o 20 minutos, dependiendo de la configuración.

Viaje en transbordador o tren

Antes de iniciar un viaje en transbordador o tren necesitará activar manualmente la actividad **ferry/tren**. El viaje se registrará en la tarjeta del conductor.

La actividad ferry/tren se desactivará automáticamente cuando el vehículo se ponga en marcha o cuando se active el modo **Fuera de aplic.**

Para activar la actividad ferry/tren:

1. Pulse **OK** para mostrar el menú.
2. Seleccione:
LUGARES
3. Pulse **OK** y seleccione:
ferry/tren
4. Pulse **OK** para confirmar. La actividad ferry/tren está activada.

Conducción fuera de aplicación

Algunas condiciones de conducción no requieren el registro del tiempo en el tacógrafo, por ejemplo, en el caso de la conducción en países donde no existe esta legislación. Este modo de conducción se llama fuera de aplicación.

Para obtener información detallada, consulte las normativas nacionales y la normativa de la UE para tacógrafos 561/2006.

Para activar o desactivar el modo fuera de aplicación:

1. Pulse **OK** para mostrar el menú.
 2. Seleccione:
LUGARES
 3. Pulse **OK** y seleccione:
Fuera de aplic.
 4. Pulse **OK**.
- Si activa el modo fuera de aplicación, la vista de la pantalla predeterminada mostrará:

FUERA

El modo fuera de aplicación está activado.



- Si desactiva el modo fuera de aplicación, en la pantalla aparecerá:

¿Fin
fuera de aplic.?

5. Pulse **OK** para confirmar. El modo fuera de aplicación está desactivado.

Selección de actividad

Cuando el vehículo está parado, se pueden seleccionar manualmente los siguientes tipos de actividad para el conductor y para el compañero del conductor.

-  **Trabajo**
-  **Descanso**
-  **Disponible**



1. Con la tarjeta en el tacógrafo, pulse brevemente el botón (1/2). El conductor deber utilizar el botón (1) y el compañero el botón (2).

2. Pulse de nuevo brevemente hasta que aparezca el símbolo correcto.
3. Espere a que el tacógrafo vuelva a la vista seleccionada (la que había seleccionado anteriormente).

DDS en situaciones de conductor

DDS se escribe en una situación de conducción que tiene los siguientes componentes:



La parte principal de esta situación se describirá a continuación junto con la vista del tiempo que queda de conducción.

Inicio de conducción con DDS

Supongamos que inicia la conducción por la mañana a las, por ejemplo, 7 de la mañana. En la siguiente ilustración inserta la tarjeta y empieza a conducir al mismo tiempo (A).

De acuerdo con las normas actuales, puede conducir durante 4 horas y 30 minutos antes de tener que realizar un descanso de 45 minutos (o 15 + 30 minutos). El final del tiempo de conducción acumulado se marca con el símbolo en la posición (B).

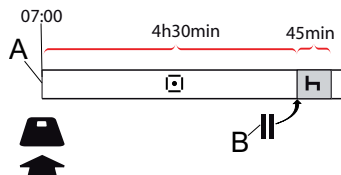

Tiempo que queda de conducción

DDS mantiene el seguimiento de su tiempo de conducción y muestra en tiempo que queda de conducción.

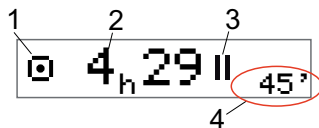

1. El icono indica que esta es la vista del tiempo que queda de conducción.
2. Podrá conducir durante 4 horas y 29 minutos antes de tener que hacer un descanso.
3. La próxima actividad solicitada será un descanso.
4. El próximo descanso debe ser de al menos 45 minutos.

Advertencia y advertencia previa

Cuando quedan 15 minutos de conducción, el tacógrafo le indicará una advertencia previa. Aparecerá una advertencia cuando deba detener la conducción.

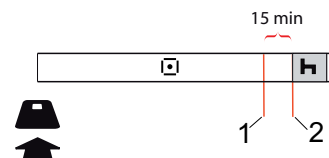

1. La advertencia previa aparecerá 15 minutos antes de que el tiempo que queda de conducción haya transcurrido.
2. La advertencia aparecerá cuando el tiempo que queda de conducción haya transcurrido.

Tomarse un descanso

Al igual que la vista del tiempo que queda de conducción, el DDS presentará una vista del tiempo que queda del descanso cuando está descansando.

45min

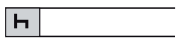

Esta es la primera pausa después de 4,5 horas de conducción.

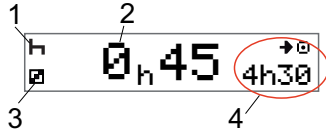

1. El conductor está descansando.
2. El tiempo de descanso restante es de 45 minutos.
3. La disponibilidad es la actividad seleccionada para el compañero del conductor.
4. Podrá conducir 4 horas y 30 minutos cuando haya finalizado el descanso.

Hacia el fin del día

Al final del día, la próxima actividad cambia a Descanso diario.



Después de un día con: 4,5 horas conduciendo, 45 minutos de descanso, 3,5 horas conduciendo, 45 minutos de descanso y finalmente conduciendo 1 hora y 28 minutos, se muestra lo siguiente.

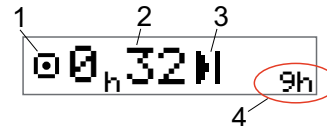

1. El icono indica que esta es la vista del tiempo que queda de conducción.
2. Podrá conducir durante 32 minutos antes de tener que hacer un descanso.
3. El icono que muestra la siguiente actividad necesaria será el de Descanso diario.
4. Se muestra que tendrá que hacer un descanso de 9 horas.

Vista del tiempo de conducción semanal

Cuando se aproxime el límite de tiempo de conducción semanal, la vista será similar a esta:

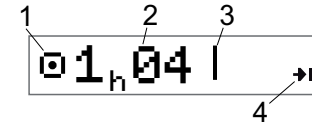

1. El icono indica que esta es la vista del tiempo que queda de conducción.
2. Tiempo que queda por conducir esta semana.
3. Icono que muestra que debe cumplir su descanso semanal.
4. Icono que indica que debe esperar hasta la siguiente semana para obtener más tiempo de conducción. Debe esperar hasta la siguiente semana UTC.

Vista del tiempo en el calendario

La vista del tiempo que queda por conducir mostrará este tiempo cuando la próxima actividad necesaria sea un descanso semanal:

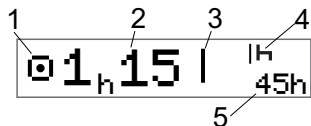

1. El icono indica que esta es la vista del tiempo que queda de conducción.
2. Tiempo que queda por conducir esta semana.
3. Icono que muestra que deberá cumplir su Descanso semanal para obtener más tiempo de conducción.
4. Icono que muestra que el Descanso semanal debe empezar inmediatamente después de que haya transcurrido el Tiempo de conducción.
5. Se muestra la duración del descanso (45 horas).

Más sobre el tiempo que queda de conducción

La vista del tiempo que queda de conducción puede contener diferente información durante una situación de conducción.

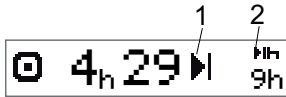

El siguiente pictograma se puede mostrar en posición (1) y tiene el siguiente significado:

- Descanso necesario 45 o 15 + 30 min.
- ▶ Tiempo para descanso diario 11 o 9 horas.
- | Tiempo para el descanso semanal o límite de tiempo de conducción semanal alcanzado. 45 o 24 horas o esperar hasta la semana siguiente.
- || Límite del tiempo de conducción de 2 semanas alcanzado. Esperar hasta la semana siguiente.

Si se muestra un pictograma (2), tiene el siguiente significado:

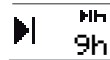

Se debe iniciar inmediatamente un descanso diario cuando el tiempo restante sea cero.

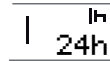

Se debe iniciar inmediatamente un descanso semanal cuando el tiempo restante sea cero.

Menú de información

Cuando selecciona el menú de información, se presentan las siguientes vistas:

- Vista del tiempo de conducción acumulado del conductor 1
- Vista del tiempo de conducción acumulado del conductor 2
- Vista de la hora y fecha local
- Vista de la hora y fecha UTC
- Vista del tiempo para la descarga y calibración
- Vista del tiempo que queda hasta el descanso en el calendario

Nota:

El menú de información solo está disponible con el vehículo parado.

Cómo llegar al MENÚ DE INFORMACIÓN

Podrá llegar al Menú de INFORMACIÓN de la siguiente forma:

1. Pulse **OK** para mostrar los menús.
2. Seleccione:

INFORMACIÓN

3. Pulse **OK**.

Ahora, podrá usar los botones de las flechas para moverse entre las diferentes vistas.

Vista del tiempo que queda hasta el descanso en el calendario

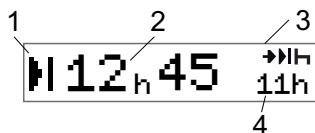

1. Icono de la vista del tiempo que queda hasta el descanso en el calendario.
2. Tiempo en el calendario que queda hasta que deba iniciarse un descanso.
3. Icono que indica que el siguiente descanso debe ser un descanso diario.
4. Indique cuánto debe durar el tiempo de descanso (11 horas en este caso).

Tiempo de conducción acumulado del conductor 1/2 - Vista

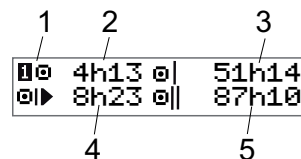

1. Conductor 1 (existe una pantalla similar para el conductor 2).
2. Tiempo de conducción continuo.
3. Tiempo de conducción acumulado semanalmente.
4. Tiempo de conducción acumulado diariamente.
5. Tiempo de conducción acumulado cada 2 semanas.

Vista del tiempo para la descarga y calibración

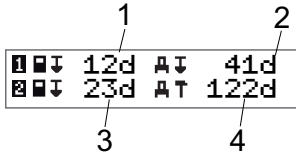

1. Días que quedan hasta que se tenga que descargar la tarjeta del conductor 1.
2. Días que quedan hasta que se tengan que descargar los datos del tacógrafo.
3. Días que quedan hasta que se tenga que descargar la tarjeta del conductor 2.
4. Días que quedan hasta que se tenga que calibrar el tacógrafo.

Ajustes del conductor

El conductor puede realizar los siguientes ajustes:

- Cambio de idioma
- Habilitar/deshabilitar la presentación del DDS
- Habilitar/deshabilitar las advertencias del DDS
- Cambio de hora
- Cambio de la hora local
- Horario de verano
- Colores invertidos en la pantalla
- Vista del número de registro del vehículo (VRN)

Cambio de idioma

El idioma de la tarjeta del conductor es el que se usa de modo predeterminado en el tacógrafo y en las impresiones, pero puede cambiar al idioma que desea utilizar.

Si cambia el idioma, el nuevo idioma se guardará únicamente en el tacógrafo, no en la tarjeta del conductor.

1. Pulse **OK** para mostrar el menú.
2. Seleccione:
CONFIGURACIÓN
3. Pulse **OK** y seleccione:
Idioma
4. Pulse **OK** y seleccione el idioma deseado.
5. Pulse **OK** para confirmar. El idioma se ha cambiado.

Presentación del DDS ENCENDIDA/APAGADA

Por defecto, el DDS (Driver Decision Support o Soporte de decisiones del conductor) está activado, pero puede apagarse; lo que indica que no solo la presentación está apagada sino también todas las advertencias asociadas con el DDS.

1. Pulse **OK** para mostrar el menú.
2. Seleccione:
CONFIGURACIÓN
3. Pulse **OK** y seleccione:
Ajustes DDS
4. Pulse **OK** y seleccione:
Activación DDS
5. Seleccione **APAGADO** para deshabilitar la presentación del DDS.
6. Pulse **OK** para confirmar. La presentación del DDS está ahora deshabilitada.

Advertencias del DDS ENCENDIDAS/APAGADAS

Por defecto, las advertencias del DDS (Driver Decision Support o Soporte de decisiones del conductor) están activadas, pero pueden desactivarse.

1. Pulse **OK** para mostrar el menú.
2. Seleccione:
CONFIGURACIÓN
3. Pulse **OK** y seleccione:
Ajustes DDS
4. Pulse **OK** y seleccione:
Advertencias DDS
5. Seleccione **APAGADO** para deshabilitar las advertencias DDS.
6. Pulse **OK** para confirmar. Las advertencias DDS están ahora desactivadas.

Cambio de hora

Todas las actividades del tacógrafo están registradas en hora UTC (hora universal coordinada) que se corresponde aproximadamente a la hora GMT (hora del meridiano de Greenwich). La hora no cambia automáticamente al horario de verano/invierno (hora de verano/hora normal).

Podrá cambiar la hora UTC un minuto por semana (más o menos), esto puede ser especialmente importante cuando se mueve de un vehículo a otro.

Si la hora se ha desviado más de 20 minutos, un taller de tacógrafo digital debe calibrar el tacógrafo.

1. Pulse **OK** para mostrar el menú.
2. Seleccione:
CONFIGURACIÓN
3. Pulse **OK** y seleccione:
Hora UTC
4. Pulse **OK**.
5. Cambie la hora, usando los botones de las flechas.
6. Pulse **OK** para confirmar. La hora se ha cambiado.

Cambio de la hora local

La hora local es la hora actual en un país determinado. La hora local se muestra como información únicamente en la pantalla y en algunas impresiones. La hora local se establece manualmente y se puede ajustar en intervalos de 30 minutos.

1. Pulse **OK** para mostrar el menú.
2. Seleccione:
CONFIGURACIÓN
3. Pulse **OK** y seleccione:
Hora local
4. Pulse **OK**.
5. Cambie la hora, usando los botones de las flechas.
6. Pulse **OK** para confirmar. La hora local se ha cambiado.

Horario de verano

En los países de la UE, el último domingo de marzo y octubre, el tacógrafo le recordará que cambie la hora local de acuerdo con el horario de verano (horario local de verano/invierno).

1. Cuando se necesiten ajustes, la pantalla mostrará:
¿Nueva hora?
2. Pulse **OK** para confirmar. La hora local se ha cambiado.

Colores invertidos en la pantalla

Existen dos modos para la pantalla: fondo negro con texto claro o fondo claro con texto negro.

1. Pulse **OK** para mostrar el menú.
2. Seleccione:
CONFIGURACIÓN
3. Pulse **OK** y seleccione:
Pantalla invertida
4. Pulse **OK** para confirmar. La pantalla está invertida.

Para restaurar la pantalla, siga el mismo procedimiento, pero seleccione **NO** en el paso 3.

Vista del Número de registro del vehículo

El conductor puede ver el Número de registro del vehículo (VRN), pero necesita una tarjeta de empresa para definirlo, véase la **Configurar el número de registro del vehículo (VRN)** en la página 45.

1. Pulse **OK** para mostrar el menú.
2. Seleccione:
CONFIGURACIÓN
3. Pulse **OK** y seleccione:
Número reg.
4. Pulse **OK** para confirmar. Se muestra el número de registro del vehículo.

Modo de ahorro de energía

Cuando el encendido está desconectado, el tacógrafo activa el modo de ahorro de energía diez minutos después de la última interacción. En el modo de ahorro de energía la pantalla está apagada.

La pantalla se encenderá de nuevo cuando:

- Se pulse cualquier botón una vez.
- Se active el encendido.
- Se remolque el vehículo.

Cuidado del tacógrafo

Para obtener una vida útil larga y sin averías para el tacógrafo tenga en cuenta lo siguiente:

- Mantenga las bandejas cerradas en todo momento y ábralas exclusivamente para insertar y extraer una tarjeta.
- No coloque objetos sobre las bandejas abiertas, de lo contrario podrían dañarse.
- Mantenga el tacógrafo limpio.
- Limpie un tacógrafo digital sucio con un paño húmedo y suave.

Cuidado de las tarjetas

Trate su tarjeta con cuidado y tenga en cuenta lo siguiente:

- No flexione ni doble la tarjeta.
- Asegúrese de mantener libres de suciedad y polvo los contactos de la tarjeta.
- Si es necesario, proceda a su limpieza con un paño húmedo y suave.
- Protéjala de daños.

Tarjetas dañadas, perdidas o robadas

Si la tarjeta se daña, se pierde o se roba, el propietario tiene que solicitar una tarjeta de repuesto a la autoridad competente en el país donde se emitió la tarjeta.

En caso de robo de una tarjeta, o si el propietario sospechara que una persona no autorizada tiene acceso a la misma, el propietario deberá informar del incidente a la policía local y obtener un número de informe policial.

No está permitido que un conductor sin una tarjeta de conductor válida conduzca

un vehículo equipado con un tacógrafo digital.

Impresiones

Podrá ver la información almacenada en el tacógrafo y en las tarjetas del conductor, imprimiéndola en papel o mostrándola en la pantalla. Hay una serie de presentaciones diferentes disponibles, sobre las que podrá leer más información en la sección **Ejemplos de impresión** en la página 71

Datos de impresión en papel

1. Pulse **OK** para mostrar el menú.
 2. Seleccione:
IMPRIMIR
 3. Pulse **OK**.
 4. Seleccione el tipo de impresión que desea realizar y después pulse **OK**.
 5. Algunos tipos de impresiones requieren especificaciones sobre la tarjeta del conductor y una fecha. En ese caso, la pantalla mostrará:
Selecc. tarj. 1 ó 2
- Seleccione **1** para hacer una impresión de la tarjeta del conductor actual o **2** para hacer una impresión de una tarjeta

del compañero del conductor. En la pantalla aparecerá:

```
Seleccionar fecha  
09/11 2011
```

- Seleccione la fecha deseada usando los botones de las flechas y pulse **OK**.
- 6. Seleccione:

```
impresora
```
- 7. Pulse **OK**. En la pantalla aparecerá:

```
Ocupado  
imprim.
```
- 8. Espere hasta que el mensaje se borre y tire de la impresión hacia arriba para arrancarla. (Si desea cancelar el proceso, mantenga pulsado el botón .

Nota:

Para evitar atascos de papel, asegúrese de que la ranura del casete de la impresora no esté bloqueada.

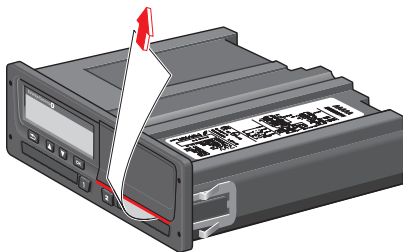

Ver datos en la pantalla

1. Pulse **OK** para mostrar el menú.
2. Seleccione:

```
IMPRIMIR
```
3. Pulse **OK**.
4. Seleccione el tipo de impresión que desea realizar y después pulse **OK**.
5. Algunos tipos de impresiones requieren especificaciones sobre la tarjeta del conductor y una fecha. En ese caso, la pantalla mostrará:

```
Selecc. tarj. 1 ó 2
```
- Seleccione **1** para hacer una impresión de la tarjeta del conductor actual o **2** para hacer una impresión de una tarjeta del compañero del conductor. En la pantalla aparecerá:

```
Selecc. fecha
```
- Seleccione la fecha deseada usando los botones de las flechas y pulse **OK**.
6. Seleccione:

```
pantalla
```
7. Pulse **OK**. Desplácese a través de los datos usando los botones de las

flechas y pulse **OK** para volver.

Cambio del rollo de papel

Nota:

Para evitar averías use únicamente papel de impresora aprobado por Stoneridge.

1. Pulse el borde superior del panel frontal. El panel se abre.

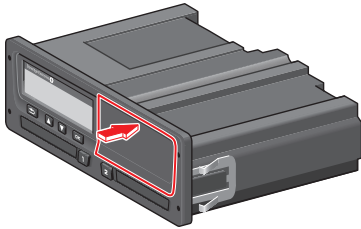

2. Sujete el borde inferior del panel y extraiga el casete con cuidado.

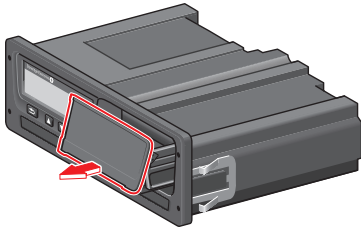

3. Introduzca el papel por la parte de atrás de la bandeja de la impresora y

muévelo hacia delante, pasando por el borde inferior del panel.

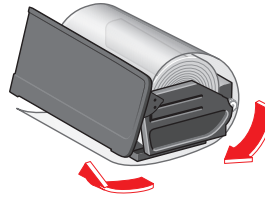

4. Inserte el papel en la impresora.
5. Empuje el casete de la impresora hacia el tacógrafo y pulse la parte inferior del panel para cerrar.

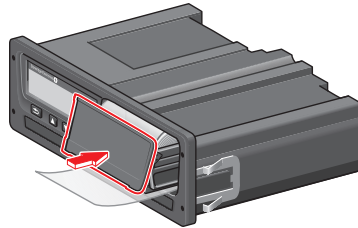

6. Tire del papel hacia arriba y arránquelo.

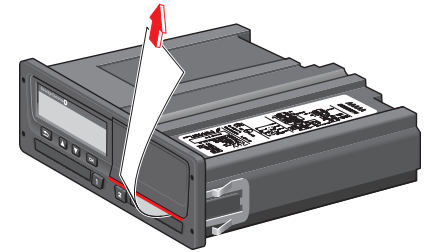

Sección de la empresa

La sección de la empresa contiene información especialmente dirigida a propietarios de vehículos y transportistas que tienen ciertas responsabilidades que se describen en los siguientes apartados principales:

- **Inspección de la empresa:** la empresa está obligada a llevar a cabo inspecciones del Tacógrafo y mantener los registros.
- **Inspección de taller:** la empresa tiene que administrar una inspección del taller del Tacógrafo y almacenar los registros sobre la inspección.
- **Bloqueo y desbloqueo de datos:** la empresa puede bloquear datos para alejarlos del alcance de personas no autorizadas. Aquí se describe esta función junto con la de restablecimiento (desbloqueo de datos).
- **Descarga de datos:** la empresa está obligada a realizar descargas de datos del tacógrafo.
- **Tarjeta de la empresa:** contiene información sobre la tarjeta de la empresa.
- **Ajustes de la empresa:** algunos ajustes solo están disponibles para el personal de la empresa y estos ajustes se encuentran aquí.

Nota:

La empresa debe asegurarse de que todos sus vehículos de más de 3,5 toneladas están equipados con sistemas de tacógrafo digital de acuerdo con la normativa UE y las leyes nacionales. La tarjeta de la empresa es personal y solo la puede utilizar el titular autorizado.

Inspección de la empresa

La inspección de la empresa deberá asegurar que:

- El número de aprobación de tipo es correcto.
- La hora UTC es precisa en menos de 20 minutos.
- El tacógrafo se encuentra dentro del intervalo correcto de calibración.
- La placa de instalación tiene una hora válida y no está rota.

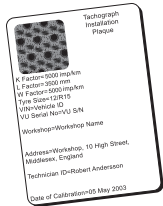

- La etiqueta antiviolación no está rota.

La inspección de la empresa también debe asegurar que:

- Los factores de calibración almacenados coinciden con lo grabado en la placa de instalación.

- Los parámetros del vehículo almacenados internamente en el tacógrafo (Número de identificación del vehículo [VIN] y el Número de registro del vehículo [VRN]) coinciden con los datos reales del vehículo.
- El tacógrafo no tiene ningún daño visible.

Conservar un registro

Conserve un registro de la inspección de la empresa.

Fallos en la inspección

Si se producen fallos en alguno de los elementos incluidos en una inspección de la empresa, o si surgen dudas en relación con la inspección de la empresa, deberá conducir el vehículo a un taller especializado en el tacógrafo digital para su inspección.

De lo contrario, esto tendrá como resultado una decisión que conllevará el incumplimiento, por parte de la empresa, de las normativas relativas al tacógrafo de la UE; AEE y AETR, y el uso del vehículo en el que está instalado el tacógrafo dejará de ser válido.

Nota:

Consulte a las autoridades pertinentes para obtener información sobre las normativas nacionales.

Inspección del taller

La instalación del tacógrafo tiene que someterse a una inspección del taller cada dos años. Es responsabilidad de la empresa realizar esta inspección y preocuparse por los registros de la inspección (realizada en un taller para Tacógrafo digital).

La placa de instalación, colocada cerca del tacógrafo, indica la fecha de la inspección pasada.

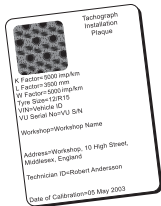

Nota:

Durante la inspección, la placa de instalación debe ser válida y no debe estar rota.

Asegúrese de que la información del certificado de prueba del tacógrafo recibido tras la inspección periódica en el taller es precisa.

La empresa deberá preocuparse por los siguientes registros:

- Certificados de prueba del taller.
- Certificados de incapacidad de descarga, véase **¿Por qué se debe realizar la descarga?** en la página 40.

Los datos deben estar disponibles en caso de una investigación o auditoría por parte de las autoridades competentes.

Bloqueo/desbloqueo de datos

El propietario de la empresa puede bloquear datos del tacógrafo para que las personas no autorizadas no tengan acceso a ellos.

Se recomienda que el bloqueo de datos se realice antes de que se use el tacógrafo. Si el bloqueo se realiza más adelante, todos los datos hasta ese momento se desbloquearán y estarán disponibles.

Venta del vehículo

En caso de que se venda el vehículo, se debe llevar a cabo un procedimiento de desbloqueo de datos antes de entregar el vehículo al nuevo propietario. De lo contrario, habrá riesgo de confusión en el almacenamiento de datos.

Ver estado de bloqueo/desbloqueo

1. Inserte una tarjeta de empresa en la bandeja 1 o 2. El tacógrafo entra automáticamente en el modo de funcionamiento de empresa.

Si se insertan dos tarjetas de empresa se expulsará la última que se haya insertado.

2. Pulse el botón **OK** para mostrar el menú del tacógrafo.

3. Seleccione:
BLOQ. EMPR.

4. Pulse **OK**.

Si aparece la siguiente pantalla, los datos están desbloqueados:

**Empr.
bloqueo**

Si aparece la siguiente pantalla los datos están bloqueados por el titular de la tarjeta.

Empr. desbloqueo

de la empresa anterior. Ninguna empresa perderá datos.

Otra empresa aún bloqueada

Si se realiza un bloqueo y existe otra empresa aún bloqueada, el tacógrafo realizará automáticamente un desbloqueo

Bloqueo de datos

1. Inserte una tarjeta de empresa en la bandeja 1 o 2. El tacógrafo entra automáticamente en el modo de funcionamiento de empresa.

Si se insertan dos tarjetas de empresa se expulsará la última que se haya insertado.

2. Pulse el botón **OK** para mostrar el menú del tacógrafo.
3. Seleccione:
BLOQ. EMPR.
4. Pulse **OK**.
5. Seleccione **SÍ** y pulse **OK**.

En la pantalla aparecerá:

**Empr.
bloqueo**

6. Seleccione **SÍ** y pulse **OK** para realizar el bloqueo.

La siguiente pantalla aparece brevemente:

**Bloqueo
finalizado**

Si la presente empresa realizó el último desbloqueo, se cancelará dicho desbloqueo y el bloqueo de la empresa actual se extenderá a la fecha y hora del bloqueo anterior.

Nota:

El tacógrafo es capaz de procesar un máximo de 255 bloqueos de empresas. Una vez superado este número, se eliminará el bloqueo más antiguo de la empresa.

Desbloqueo de datos

El desbloqueo se debe realizar antes de que el tacógrafo se transfiera a otra empresa o si existe un riesgo de obtener los datos registrados de la siguiente empresa. Si se olvida el desbloqueo, los datos no se desbloquearán hasta que la siguiente empresa realice un bloqueo.

1. Inserte una tarjeta de empresa en la bandeja 1 o 2. El tacógrafo entra automáticamente en el modo de funcionamiento de empresa.

Si se insertan dos tarjetas de empresa se expulsará la última que se haya insertado.

2. Pulse el botón **OK** para mostrar el menú del tacógrafo.
3. Seleccione:
BLOQ. EMPR.
4. Pulse **OK**.
5. Seleccione **SÍ** y pulse **OK**.

En la pantalla aparecerá:

**Empr.
desbloqueo**

6. Seleccione **SÍ** y pulse **OK** para realizar el bloqueo.

La siguiente pantalla aparece brevemente:

**Desbloqueo
finalizado**

¿Por qué se debe realizar la descarga?

El espacio disponible en las tarjetas y en el tacógrafo es limitado y cuando la memoria está llena, la información antigua se sobrescribe con la nueva información y, de ese modo, se perderá para siempre.

Para evitar esto y proteger los datos de la tarjeta y el tacógrafo se necesita una descarga habitual de información. Esto significa que los datos se transferirán desde la tarjeta/ tacógrafo a un almacenamiento de datos fuera del vehículo.

Hay que descargar datos de manera regular. Tenga en cuenta que la descarga no destruirá ningún dato. Los datos se borran (se destruyen) únicamente cuando se sobrescriben con datos nuevos o por accidente.

Nota:

Consulte a las autoridades relevantes para obtener más información.

Equipo

La descarga de datos almacenados de la memoria del tacógrafo o en una tarjeta de conductor insertada, se realiza mediante la conexión de un equipo de descarga. Para obtener mejores resultados, Stoneridge Electronics recomienda el uso de OPTAC. También puede utilizar otros equipos de descarga en conformidad con el protocolo indicado en el documento legislativo 1360/2002, Anexo 7.

También es posible la descarga remota, pero aquí no se describe.

Muchos tipos de equipo pueden descargar tarjetas directamente insertándolas en un titular de tarjeta en el equipo en cuestión.

El equipo usado para la descarga producirá una firma digital que se almacenará junto con los datos descargados.

Procedimiento de descarga

Nota:

Si hay insertada una tarjeta de conductor en la bandeja 1, inserte la tarjeta de empresa en la bandeja 2 para realizar la descarga.

1. Extraiga el casete de la impresora.
2. Acople el equipo de descarga al tacógrafo mediante el conector frontal de 6 vías para descarga.

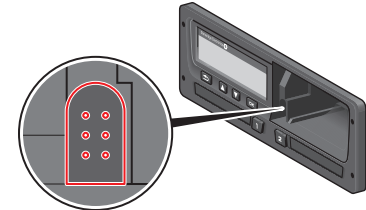

3. Inicie la descarga de datos conforme a las instrucciones indicadas en el equipo de descarga.

En tacógrafo mostrará:

Ocupado descargando

Una vez finalizada la descarga se mostrará el siguiente mensaje:

Descarga finalizada

Si el proceso de descarga presenta fallos, la pantalla mostrará la siguiente advertencia:

Fallo en la descarga

Consulte la **Mensajes de la pantalla** la página **58**

Conservar un registro

Almacene todos los datos descargados de forma adecuada y segura. Esto evitará un acceso no autorizado a los datos.

Los datos deben estar disponibles en caso de una investigación o auditoría por parte de las autoridades competentes.

Certificado de incapacidad de descarga

Si no es posible descargar datos de un tacógrafo defectuoso, el taller emitirá un certificado de incapacidad de descarga.

Dicho certificado recibido del taller se debe almacenar de manera segura. El certificado debe estar disponible para las autoridades competentes durante una investigación o auditoría.

Es aconsejable mantener un registro de los certificados de incapacidad de

descarga emitidos desde un taller para tacógrafos digitales.

Nota:

Si un taller recibe una solicitud escrita de una autoridad competente, podrá facilitar a la autoridad una copia de los datos descargados almacenados con fines de investigación y sin necesidad de contar con el permiso del propietario de los datos.

Descarga con tarjeta de control

Mediante una tarjeta de control válida, las autoridades competentes pueden descargar datos con fines de investigación.

Tarjeta de empresa

Las tarjetas de empresa las emiten las autoridades responsables en los respectivos países de la UE, AEE y AETR (UE - Unión Europea, AEE - Área Económica Europea, AETR - Acuerdo de las Naciones Unidas sobre Transporte Internacional por Carretera). Una empresa puede tener varias tarjetas de empresa.

La tarjeta de empresa debe estar insertada en el tacógrafo para identificar a la empresa.

Nota:

Si el tacógrafo falla al leer la tarjeta (autenticación de la tarjeta de empresa), véase **Mensajes de la pantalla** en la página **58** y busque:

```
Fallo en la
autorización
de la tarjeta 1
```

La tarjeta de empresa se puede autenticar de manera remota. Si la autenticación remota falla, se notificará al usuario a través de la interfaz del usuario. Esto no se verá en la pantalla de la unidad intravehicular (VU).

La bandeja de tarjeta está bloqueada cuando el vehículo está en movimiento,

mientras que el tacógrafo está ocupado procesando la tarjeta de empresa y si se interrumpe la alimentación del tacógrafo.

La tarjeta de empresa puede almacenar un mínimo de 230 registros. El número máximo de registros depende del tipo de tarjeta. Cuando se alcanza el límite se sobrescriben los datos más antiguos.

Datos almacenados en el bloqueo/desbloqueo o descarga

Cada vez que una tarjeta de empresa se inserta en un tacógrafo se almacena un registro de la actividad de la tarjeta en la tarjeta de empresa y en el tacógrafo.

- Fecha y hora de la actividad de empresa.
- Tipo de actividad realizada.
- Período descargado, si es aplicable.
- Número de serie del Vehículo (VRN) y autoridad de matriculación del país del vehículo utilizado para la actividad.
- Número de la tarjeta del conductor y país emisor de la misma, en caso de descarga de una tarjeta.

Datos almacenados en la tarjeta de empresa

En la tarjeta de empresa se almacenará un único registro de actividad de la tarjeta de empresa, que contendrá la siguiente información de tarjeta y titular:

- Número de tarjeta.
- País de emisión, nombre de la autoridad emisora y fecha de emisión.
- Validez de la tarjeta – fecha de inicio y fecha de vencimiento.
- Nombre y dirección de empresa.

Tacógrafo Datos almacenados de la actividad de empresa

Cada vez que se utiliza una tarjeta para llevar a cabo una actividad del tacógrafo, se almacenará un registro en el tacógrafo.

Los datos almacenados al realizar un bloqueo/desbloqueo son:

- Fecha y hora de bloqueo.
- Fecha y hora de desbloqueo.

- Número de la tarjeta del conductor y estado miembro emisor de la tarjeta.
- Nombre y dirección de empresa.

Los datos almacenados al realizar una descarga son:

- Fecha y hora de la descarga.
- Número de la tarjeta de empresa.
- Estado miembro emisor de la tarjeta utilizada para realizar la descarga.

Configuración de la empresa

Debe poseer una tarjeta de empresa para realizar la siguiente configuración.

Mostrar el proceso de descarga

Puede seleccionar que se muestre el proceso de descarga o no.

1. Pulse **OK** para mostrar el menú.
2. Seleccione:
`Configuración`
3. Pulse **OK**.
4. Seleccione:
`Parámetros`
5. Pulse **OK**.
6. Seleccione:
`Mostrar pro. de
descarga`
7. Si se debe mostrar el proceso,
seleccione:
`Sí`
8. Si no se debe mostrar el proceso,
seleccione:
`NO`
9. Después pulse **OK** para confirmar.

Formato de datos D8

1. Pulse **OK** para mostrar el menú.
2. Seleccione:
`CONFIGURACIÓN`
3. Pulse **OK**.
4. Seleccione:
`Parámetros`
5. Pulse **OK**.
6. Seleccione:
`Formato de datos D8`
7. Para formato de propietario SRE,
seleccione:
`SRE`
8. Para formato de legado, seleccione:
`2400`
9. Después pulse **OK** para confirmar.

Configurar una actividad cuando se apaga y enciende la llave de encendido

Puede definir una actividad para que se seleccione automáticamente cuando apaga y enciende la llave de encendido. El cambio de actividad se aplicará al conductor y al compañero del conductor.

1. Pulse **OK** para mostrar el menú.
2. Seleccione:
`CONFIGURACIÓN`
3. Pulse **OK**.
4. Seleccione:
`Parámetros`
5. Pulse **OK**.
6. Seleccione una de las siguientes opciones (dependiendo del ajuste que desee realizar):
`Tipo de activ. predet.
enc.`
`Tipo de activ. predet.
apag.`
7. Pulse **OK** para confirmar.

Configurar el tiempo máximo para las entradas manuales

Las entradas manuales se cerrarán cuando no se haya producido ninguna interacción durante 1 o 20 minutos, dependiendo de la configuración. El tiempo de caducidad por defecto es de 1 minuto.

1. Pulse **OK** para mostrar el menú.
2. Seleccione:
CONFIGURACIÓN
3. Pulse **OK**.
4. Seleccione:
Parámetros
5. Pulse **OK**.
6. Seleccione:
Tiempo max. entra.
manua.
7. Pulse **OK**.
8. Seleccione una de las siguientes opciones:
1 min.
20 min.
9. Pulse **OK**.

Configurar el número de registro del vehículo (VRN)

Habitualmente el número de registro del vehículo (VRN) se configura durante la instalación, pero si falta el VRN, podrá introducirlo usted mismo. La empresa solo puede registrar el número una vez.

1. Pulse **OK** para mostrar el menú.
2. Seleccione:
CONFIGURACIÓN
1. Pulse **OK**.
2. Seleccione:
Número reg.
1. Pulse **OK**.
2. Aparece Introducir número reg. Pulse **OK**.
3. Seleccione el conjunto de caracteres deseado (la configuración predeterminada es Latín 1) y pulse **OK**.
4. Seleccione el carácter para el primer carácter en el número de registro del vehículo y pulse **OK**. Repita el proceso hasta que se introduzca el número completo. Se pueden introducir 13 caracteres.
5. Selecciones el símbolo  y pulse **OK**.

6. Pulse **OK** para confirmar. El número de registro del vehículo está configurado.

Ajustes DDS

Está disponible una serie de ajustes del DDS para la empresa, véase la tabla con todos los ajustes del DDS.

Tabla con todos los ajustes DDS

Esta tabla contiene todos los ajustes DDS.

- encendido/apagado: la presentación se puede encender (habilitar) o apagar (deshabilitar).
- días: es un ajuste que indica cuántos días con antelación se presentará una advertencia y una advertencia previa.

Texto en la pantalla	Configuración	Descripción
Activación DDS	encendido/apagado	Indique si el DDS se debe mostrar o no. Está disponible tanto para el conductor como para la empresa.
Advertencias DDS	encendido/apagado	Indique si las advertencias y advertencias previas se deben mostrar o no. Está disponible tanto para el conductor como para la empresa.
9 h	encendido/apagado	Esta es una advertencia previa y una advertencia que se mostrará cuando el tiempo de conducción diario de 9 h esté a punto de alcanzarse.
tiempo de conducción diario.	encendido/apagado	Esta es una advertencia previa y una advertencia que se mostrará cuando el tiempo de conducción diario máximo esté a punto de alcanzarse.
tiempo de conducción semanal	encendido/apagado	Esta es una advertencia previa y una advertencia que se mostrará cuando el tiempo de conducción semanal esté a punto de alcanzarse.
tiempo cond. 2 sem.	encendido/apagado	Esta es una advertencia previa y una advertencia que se mostrará cuando el tiempo de conducción de 2 semanas esté a punto de alcanzarse.
descan. diario/semanal	encendido/apagado	Advertencia previa y advertencia para el período de descanso diario/semanal.
intervalo desc. tarj.	días	Aquí la empresa puede establecer el número de días entre las descargas de tarjeta.
preadvert. desc. vehíc.	días	Aquí la empresa puede establecer el número de días entre la descarga del tacógrafo.
preadvert. tiempo cond.	hhmm	Indique cuantos minutos (horas) con antelación dará el tacógrafo una advertencia previa. Este ajuste afecta a todas las advertencias previas, excepto la advertencia previa del tiempo de conducción continuo.

preadvert. cad. tarjeta	días	Indique cuantos días con antelación dará el tacógrafo una advertencia previa.
preadvert. desc. tarj.	días	Indique cuantos días con antelación dará el tacógrafo una advertencia previa.
preadvert. desc. vehic.	días	Indique cuantos días con antelación dará el tacógrafo una advertencia previa.
preadvert. calibración	días	Indique cuantos días con antelación dará el tacógrafo una advertencia previa.
Pantalla DDS auto.	encendido/apagado	En este ajuste se puede establecer automáticamente el tacógrafo para que muestre la selección estándar en la pantalla.

Limitaciones de DDS

DDS realiza el *mejor esfuerzo* de cálculo para apoyar a los conductores y a las flotas en su cumplimiento con el Reglamento (CE) 561/2006. Stoneridge no se responsabiliza de los defectos o deficiencias de esta función.

Por lo general, DDS tiene en cuenta lo siguiente en sus cálculos internos:

- Datos de actividad en la tarjeta del conductor.
- Requisitos generales en el Reglamento (CE) 561/2006 sobre el tiempo de conducción, pausas, descansos y semanas del calendario.
- Hora del reloj interno para VU, en la zona horaria UTC.

Los datos presentados por DDS pueden ser, en algunos casos, diferentes a lo que la normativa establece o a cómo pueden ser interpretados por algunas autoridades de control, en particular, entre otros, en algunos casos especiales:

- Períodos de conducción que varían entre tacógrafos análogos y digitales, con tarjetas de conductor nuevas o sin

tarjetas de conductor, en cuyo caso los datos relevantes puedan faltar en la tarjeta de conductor.

- Cambios de actividad sumamente habituales.
- Tarjeta de conductor averiada.
- Algunos usos del modo Fuera de aplicación o condiciones especiales de ferry/tren.
- Conducción en países que no pertenezcan a la UE, AETR.
- Transportes internacionales en autobús donde se aplica la derogación de los 12 días.
- Otras excepciones donde no se aplica el Reglamento (CE) 561/2006.
- Uso del descanso semanal compensatorio.
- Algunas combinaciones del inicio y finalización de los descansos semanales normales y reducidos en semanas de calendario independientes.
- Uso de actividades DISPONIBLES para pausas.
- Grandes desviaciones en ajustes de tiempo entre unidades de vehículos

donde se ha insertado la tarjeta de conductor.

- Conducción en equipo cuando los conductores han iniciado sus períodos de trabajo diario en horarios independientes.



Sección de referencia

La sección de referencia contiene información adicional que a veces puede ser necesaria, pero que no se usa habitualmente. Esta sección contiene:

- **Símbolos de impresiones y pantalla:** contiene una lista de símbolos usados en la pantalla y en las impresiones.
- **Idiomas disponibles:** una lista de idiomas para la pantalla.
- **Países disponibles:** una lista de países que se pueden seleccionar como ubicaciones.
- **Mensajes de pantalla:** una lista de mensajes, advertencias y fallos ordenados alfabéticamente que pueden aparecer en la pantalla.
- **Ejemplos de impresión:** contiene la mayor parte de las posibles impresiones.
- **ADR Tacógrafo:** una versión del Tacógrafo destinada al uso en vehículos usados para el transporte de materias peligrosas.
- **Contacte con Stoneridge:** cómo ponerse en contacto con Stoneridge.
- **Índice**

Conserve este manual de la empresa y el conductor en el vehículo. Si se vende el vehículo, pase este manual al nuevo propietario, ya que el Tacógrafo se considera parte del vehículo.

Su representante local de Stoneridge estará encantado de ayudarlo ante cualquier tipo de duda. Encontrará una lista de representantes locales en el apartado **Contacte con Stoneridge** en la página 89

Símbolos

Esta es una lista de los símbolos que se muestran con más frecuencia en la pantalla y en las impresiones.

Símbolo	Descripción
⊖	Función no disponible
1 1	Conductor o ranura
2 2	Compañero del conductor o ranura
■	Tarjeta
▲	Expulsar
⌘	Actividad
⊞	Conducción/conductor (modo de funcionamiento)
⌂	Descanso/pausa
☑	Disponible
⚓	Cruce de ferry/tren
FUERA	Fuera de aplicación, es decir no se necesita registro
●	Hora local/lugar
▶	Inicio del periodo de trabajo diario
⏸	Final del periodo de trabajo diario
	Descanso
→	Desde o hacia
▼	Impresora, impresión

Símbolo	Descripción
ℙ	Papel
□	Pantalla
⌘	Procesando, espere...
⌚	Hora, reloj
UTC	Hora UTC
24h	Diario
	Semanal
	Dos semanas
Σ	Total/resumen
>	Velocidad
>>	Velocidad excesiva
×	Fallos
!	Incidencias
?	Advertencia previa/pregunta/actividad desconocida
†	Taller
♠	Empresa
⏸	Controlador
Ⓜ	Fabricante
🔒	Seguridad
↓	Almacenamiento externo/descarga
ⓧ	Botones
✓	Terminado

Símbolo	Descripción
♠	Tacógrafo (Unidad intravehicular (VU)), vehículo
⦿	Tamaño del neumático
Ⓜ	Sensor
⚡	Alimentación
🖨	Imprimir
⌵	Imprimir, submenú
🔒	Bloqueo de empresa
🗝	Lugares
🗝	Lugares, submenú
⚙	Configuración

Combinaciones de símbolos

La siguiente combinación de símbolos es la más común.

Símbolos	Descripción
●▶	Lugar de inicio del periodo de trabajo diario
▶●	Lugar de finalización del periodo de trabajo diario
⌚→	Desde la hora (UTC)
→⌚	Hasta la hora (UTC)
●⌚	Hora local
⊙⊙	Conducción en equipo
⊙	Tiempo de conducción durante dos semanas
OUT→	Fuera de aplicación - inicio
→OUT	Fuera de aplicación - fin
⊙▶	Tiempo de conducción acumulado del día actual
↓⊙	Impresora baja temperatura
↑⊙	Impresora alta temperatura
■--	Sin tarjeta
⊙■	Tarjeta de conductor
┌■	Tarjeta de taller
▤■	Tarjeta de empresa
▥■	Tarjeta de control
▥●	Lugar del control
▲→	Desde el vehículo

Idiomas disponibles

Cuando inserte la tarjeta de conductor, el Tacógrafo se cambia automáticamente al idioma de la tarjeta. No obstante, podrá seleccionar cualquiera de los siguientes idiomas.

Idioma	Idioma en español
Български	Búlgaro
Čeština	Checo
dansk	Danés
Deutsch	Alemán
eesti	Estonio
Ελληνικά	Griego
Inglés	Inglés
español	Español
français	Francés
islenska	Islandés
italiano	Italiano
latviesu	Letón
lietuviu	Lituano
magyar	Húngaro
Nederlands	Holandés
norsk	Noruego
polski	Polaco
português	Portugués
română	Rumano
русский	Ruso

Idioma	Idioma en español
slovenscina	Eslovaco
slovenscina	Esloveno
suomi	Finlandés
svenska	Sueco
shqip	Albano
bosanski	Bosnio
hrvatski	Croata
Македонски јаз	Macedonio
srpski	Serbio
Türkçe	Turco

Países disponibles

Podrá seleccionar los siguientes países como lugar en el Tacógrafo.

País
Albania
Andorra
Armenia
Austria
Azerbaiyán
Bielorrusia
Bélgica
Bosnia/Herzegovina
Bulgaria
Croacia
Chipre
República Checa
Dinamarca
Estonia
Islas Faroe
Finlandia
Francia
Georgia
Alemania
Grecia
Hungría
Islandia

País
Irlanda
Italia
Kazajstán
Letonia
Liechtenstein
Lituania
Luxemburgo
Macedonia
Malta
Mónaco
Montenegro
Países Bajos
Noruega
Polonia
Portugal
República de Moldavia
Rumanía
Federación Rusa
San Marino
Serbia
Eslovaquia
Eslovenia
España - regiones
- Andalucía
- Aragón
- Asturias

País
- Baleares
- Canarias
- Cantabria
- Castilla-La Mancha
- Castilla-León
- Cataluña
- Extremadura
- Galicia
- La Rioja
- Madrid
- Murcia
- Navarra
- País Vasco
- Valencia
Suecia
Suiza
Turquía
Turkmenistán
Ucrania
Reino Unido , incluyendo:
- Alderney
- Guernsey
- Isla de Man
- Jersey
- Gibraltar
Uzbekistán

País
Ciudad Vaticana
Yugoslavia
Comunidad Europea
Resto de Europa
Resto del mundo

Prueba integrada

La prueba integrada se puede usar para comprobar que los siguientes componentes del tacógrafo funcionan correctamente:

- Pantalla
- Tarjeta de conductor
- Botones
- Impresora
- Pantalla invertida

Realice una prueba integrada de la siguiente forma, pero tenga en cuenta que la prueba integrada solo está disponible cuando el vehículo está parado.

1. Pulse en botón **OK** y seleccione:

CONFIGURACIÓN

2. Pulse **OK** otra vez.

3. Seleccione:

Prueba integrada

4. Pulse **OK**.

5. Seleccione una de las cinco categorías de prueba y pulse **OK**.

Tipo de prueba	Descripción	Medida si la prueba falla
<input type="checkbox"/> Pantalla	Prueba de pantalla La pantalla muestra la vista positiva, la vista negativa y un modelo de rectángulos, cada uno durante 1 segundo.	Visite un taller para tacógrafos digitales con el objetivo de que se compruebe el tacógrafo si la pantalla no se puede leer. Si no se puede leer la pantalla, el tacógrafo se tiene que dejar de usar y habrá que sustituirlo.
<input type="checkbox"/> Tarjeta de conductor	Prueba de las tarjetas de conductor insertadas Debe haber una tarjeta de conductor en la ranura	Si se informa de que una tarjeta presenta defectos, compruebe una tarjeta distinta para

Tipo de prueba	Descripción	Medida si la prueba falla
	correspondiente. En nombre del titular de la tarjeta se lee y aparece en la pantalla durante 2 segundos.	<p>asegurarse de que el tacógrafo está funcionando.</p> <p>Si el tacógrafo parece que presenta defectos, visite un taller especializado en el tacógrafo digital para que se compruebe el equipo.</p> <p>Si la tarjeta de conductor es la que definitivamente está defectuosa, contacte con la autoridad responsable del país donde se emitió la tarjeta de conductor.</p>
⌘ Botón	<p>Prueba de botones</p> <p>Se le pide que pulse todos los botones uno por uno de izquierda a derecha a intervalos de 2 segundos, de lo contrario la prueba falla.</p>	<p>Limpie cuidadosamente los botones sucios con un paño húmedo y un detergente suave.</p> <p>Visite un taller especializado en el tacógrafo digital para que se compruebe el tacógrafo si un botón falla reiteradamente.</p>
▼ Impresora	<p>Impresión de página de prueba</p>	<p>Compruebe el casete de papel, si es necesario inserte un nuevo rollo de papel o sustituya el casete.</p> <p>Visite un taller especializado en el tacógrafo digital para que se compruebe el tacógrafo si la impresora todavía no funciona.</p>
⌘ Pantalla invertida	<p>Prueba de la función de la pantalla invertida</p> <p>La vista de la pantalla se invierte durante 2 segundos.</p>	<p>Visite un taller especializado en el tacógrafo digital con el objetivo de que se compruebe el tacógrafo si la pantalla no se puede leer.</p>

Mensajes de la pantalla

Existen cuatro tipos de mensajes que se pueden ver en la pantalla.

- **Mensajes:** contienen información sobre los procesos o avisos para el conductor. Los mensajes no se graban y no se pueden imprimir. Pulse el botón **Atrás** para borrar el mensaje.
- **Advertencias previas:** aparecen como un aviso previo a las advertencias. Las advertencias previas se graban y se imprimen. Pulse el botón **OK** dos veces para borrar la advertencia previa.
- **Advertencia:** aparecen, por ejemplo, en caso de velocidad excesiva o de infracción de la ley, o si el tacógrafo no puede efectuar el grabado. Las advertencias se graban y se imprimen. Pulse el botón **OK** dos veces para borrar la advertencia.
- **Fallos:** son más críticos que las advertencias y se muestran si se detecta un fallo en el tacógrafo, en el sensor o en la tarjeta del conductor. Además, los fallos se presentan si se detecta una manipulación indebida del equipo. Fallose graban y se imprimen. Pulse el botón **OK** para mostrar el menú del Fallo.

Pantalla	Descripción	Medida
	Mensaje La entrada no es posible mientras se está conduciendo. Relacionado con el operador.	Detenga el vehículo y vuelva a intentarlo.
!@ Ajuste del UTC no permitido	Mensaje No se permite la configuración de la hora UTC en más de +/- 1 (un) minuto una vez a la semana.	Si la hora UTC del tacógrafo se ha desviado más de 20 minutos, este debe ser calibrado por un taller especializado en el tacógrafo digital.
xAl↑ Aliment. alta del sensor	Fallo Alimentación demasiado alta del sensor de movimiento. Relacionado con el sensor de movimiento.	Visite un taller para tacógrafos digitales para que comprueben el equipo.
xAl↓ Aliment. baja del sensor	Fallo	Visite un taller para tacógrafos digitales para que comprueben el equipo.

Pantalla	Descripción	Medida
	Alimentación demasiado baja del sensor de movimiento. Relacionado con el sensor de movimiento.	
!A Z x Aperturano autorizada de UU	Fallo Se ha abierto la caja de la unidad del Tacógrafo. Relacionado con el tacógrafo.	Visite un taller para tacógrafos digitales para que comprueben el equipo.
!■ Aún en modo calibración	Mensaje Dos tarjetas de taller insertadas. La segunda tarjeta se expulsará sin ser procesada (autenticada). Relacionado con el operador.	Insertar solo una tarjeta de taller.
!II>0 Avería en cable sensor	Advertencia Error en datos del sensor de movimiento. Relacionado con el sensor de movimiento.	Visite un taller para tacógrafos digitales para que comprueben el equipo.
!II=0 Avería en cable sensor	Advertencia Error de datos del sensor. Relacionado con el sensor de movimiento.	Visite un taller para tacógrafos digitales para que comprueben el equipo.
⌘→✓ Bloqueo finalizado	Mensaje Se ha completado el bloqueo.	No se requiere ninguna otra acción.
■!⊙■ Cad. tarjeta	Mensaje La tarjeta en la bandeja 1 caduca (día/mes). Mensaje similar para la bandeja 2. Relacionado con el operador.	Póngase en contacto con la autoridad competente para obtener una tarjeta nueva.
→✓ Cambios guardados	Mensaje Un mensaje en una pantalla adicional para confirmar que se ha guardado un cambio.	No se requiere ninguna otra acción.
!■III Cambio sens. no autorizado	Fallo El sensor ha cambiado desde el último reconocimiento. Relacionado con el sensor de movimiento.	Visite un taller para tacógrafos digitales para que comprueben el equipo.

Pantalla	Descripción	Medida
!🚗 Conducción sin tarj. válida	Advertencia Conduciendo sin una tarjeta adecuada o con una combinación de tarjetas inadecuada. Relacionado con el operador.	Detenga el vehículo y extraiga la tarjeta inapropiada.
🚗/🚗× Conduciendo acción imposible	Mensaje Se ha intentado abrir la ranura mientras el vehículo estaba en movimiento. Relacionado con el operador.	Detenga el vehículo. La bandeja para tarjetas se puede abrir cuando el vehículo está parado.
!🚗🚗 Conflicto de tarjetas	Advertencia Se ha detectado una combinación no válida de tarjetas. Relacionado con la tarjeta.	Extraiga la tarjeta que está creando el problema.
🚗!🚗↓ d/m desc. tarjeta	Mensaje Indica el tiempo hasta la siguiente descarga de la tarjeta (día/mes).	Prepararse para la descarga.
!🚗↓ d/m desc. vehículo	Mensaje Indica el tiempo hasta la siguiente descarga del tacógrafo (día/mes).	Prepararse para la descarga.
←🚗✓ Desbloqueo finalizado	Mensaje Se ha completado el desbloqueo.	No se requiere ninguna otra acción.
>4 1/2h? Descanso en quince minutos	Mensaje Al conductor le quedan 15 minutos para exceder el límite legal de tiempo máximo de conducción continua de 4½ horas.	Encuentre un lugar adecuado para descansar en los próximos 15 minutos.
>4 1/2h Descanso necesario	Mensaje Ha transcurrido el límite legal de tiempo máximo de conducción continua de 4½.	
🚗✓🚗 Descarga finalizada	Mensaje El proceso de descarga del tacógrafo se ha completado	No se requiere ninguna otra acción.

Pantalla	Descripción	Medida
	con éxito.	
!LZx Desconex. no autor.funda sen.	Fallo Se ha detectado una abertura no autorizada. Relacionado con el sensor de movimiento.	Visite un taller para tacógrafos digitales para que comprueben el equipo.
?@ ▶ diario tiempo cond.	Advertencia previa- 9h de tiempo de conducción diaria Advertencia - 9h de tiempo de conducción diaria Advertencia previa - tiempo de conducción diaria Advertencia - finalización del tiempo de conducción diaria Cuatro advertencias diferentes para llegar al tiempo de conducción permitido.	
!@+@2 Err. int. datos tarjeta	Fallo Datos corruptos detectados al leer datos desde la tarjeta en la bandeja 2 al tacógrafo. Mensaje similar para la bandeja 1. Relacionado con la tarjeta.	Extraiga la tarjeta y compruébela visualmente. Limpie la tarjeta con un paño húmedo y suave y vuelva a intentarlo. Si aún presenta defectos, realice una comprobación, véase la Prueba integrada en la página 56 . Si aún presenta defectos, visite un taller para que comprueben el equipo.
!L→Lx Err. transf. datos sensor	Fallo El sensor de velocidad y el tacógrafo no se comunican. Relacionado con el sensor de movimiento.	Visite un taller para tacógrafos digitales para que comprueben el equipo.

Pantalla	Descripción	Medida
!⌚ Error en datos del sensor	Advertencia Fallo de señal entre el sensor de movimiento y el tacógrafo. Relacionado con el sensor de movimiento.	Visite un taller para tacógrafos digitales para que comprueben el equipo.
!⌚/A Error int. datos tarjeta	Fallo Los datos de usuario almacenados en el tacógrafo tienen errores. Relacionado con el tacógrafo	Visite un taller para tacógrafos digitales para que comprueben el equipo.
!⌚/⌚ Error integ. datos sensor	Fallo Error de sensor de movimiento interno, fallo en la integridad de los datos almacenados. Relacionado con el sensor de movimiento	Visite un taller para tacógrafos digitales para que comprueben el equipo.
x⌚A Error comunic. sensor	Fallo Error de comunicación del sensor de movimiento. Relacionado con el sensor de movimiento.	Visite un taller para tacógrafos digitales para que comprueben el equipo.
x⌚A Error interno en la UU	Fallo El tacógrafo ha detectado un fallo interno. Relacionado con el tacógrafo.	Visite un taller para tacógrafos digitales para que comprueben el equipo.
!⌚⌚A Fallo autent. del sensor	Fallo El tacógrafo no reconoce el sensor conectado como el sensor instalado. Relacionado con el sensor de movimiento. Fallo Se ha detectado un intento de autenticación del sensor de movimiento sin éxito. Relacionado con el sensor de movimiento.	Visite un taller para tacógrafos digitales para que comprueben el equipo.
!⌚ Fallo autent. del sensor	Fallo El tacógrafo no detecta el sensor. Relacionado con el sensor de movimiento.	Visite un taller para tacógrafos digitales para que comprueben el equipo.

Pantalla	Descripción	Medida
!001 Fallo de autent. de tarjeta 1	Fallo El control de seguridad del tacógrafo para la tarjeta en la bandeja 1 ha fallado. Mensaje similar para la bandeja 2. Relacionado con el tacógrafo.	<p>Extraiga la tarjeta y compruébela visualmente.</p> <p>Limpie la tarjeta con un paño húmedo y suave y vuelva a intentarlo.</p> <p>Si aún presenta defectos, realice una comprobación, véase la Prueba integrada en la página 56.</p> <p>Si aún presenta defectos, visite un taller para que comprueben el equipo.</p>
x01 Fallo de tarjeta 1	Fallo La tarjeta en la bandeja 1 es defectuosa. Mensaje similar para la bandeja 2. Relacionado con la tarjeta.	<p>Extraiga la tarjeta y compruébela visualmente.</p> <p>Limpie la tarjeta con un paño húmedo y suave y vuelva a intentarlo.</p> <p>Si aún presenta defectos, realice una comprobación, véase la Prueba integrada en la página 56.</p> <p>Si aún presenta defectos, visite un taller para que comprueben el equipo.</p>
↓x↓ Fallo en la descarga	Advertencia Se produjo un fallo al intentar descargar datos del tacógrafo. Relacionado con el tacógrafo/tarjeta.	<p>Revise el conector y el equipo de descarga. Vuelva a intentar la descarga.</p> <p>Si aún presenta defectos</p> <p>Tacógrafo fallo -</p> <p>Visite un taller para tacógrafos digitales para que comprueben el equipo.</p>

Pantalla	Descripción	Medida
xIl✓ Fallo sensor sin reconocer	Fallo Error de comunicación del sensor de movimiento. Relacionado con el sensor de movimiento.	Visite un taller para tacógrafos digitales para que comprueben el equipo.
!@ll fin de cond. 2 sem.	Advertencia Tiempo máximo de conducción cada 2 semanas	
!@l▶ fin de cond. diaria	Advertencia Tiempo máximo de conducción diaria	
!@l fin de cond. semanal	Advertencia Tiempo máximo de conducción semanal	
x[]/[]/[]x Imposible abrir ranura	Mensaje La bandeja para tarjetas correspondiente no se puede abrir. Relacionado con el tacógrafo.	Compruebe que el encendido está conectado. Si la bandeja aún presenta defectos - Visite un taller para tacógrafos digitales para que comprueben el equipo.
▼x▼ Impresión cancelada	Mensaje Se ha cancelado el proceso de impresión.	No se requiere ninguna otra acción.
▼✓▼ Impresión finalizada	Mensaje Se ha completado el proceso de impresión.	No se requiere ninguna otra acción.
▼↑□ Impresora alta temperatura	Mensaje La impresión no se pudo empezar, o el proceso de impresión se ha interrumpido, porque la temperatura de la impresora es demasiado alta. Relacionado con la impresora.	Esperar hasta que la temperatura de la impresora esté en un rango permisible y vuelva a intentar imprimir. Visite un taller para tacógrafos digitales para que comprueben el equipo.
▼↓□ Impresora baja temperatura	Mensaje La impresión no se pudo empezar porque la temperatura de la impresora es demasiado baja. Relacionado con la impresora.	Esperar hasta que la temperatura de la impresora esté en un rango permisible y vuelva a intentar imprimir.

Pantalla	Descripción	Medida
		Si la impresora aún presenta defectos - Visite un taller para tacógrafos digitales para que comprueben el equipo.
▼↓† Impresora con baja alime.	Mensaje Se ha interrumpido el proceso de impresión porque la tensión de entrada del tacógrafo es demasiado baja. Relacionado con el vehículo.	Compruebe que el encendido está conectado. Compruebe la tensión de la batería del vehículo, las conexiones, etc. Si la impresora aún presenta defectos - Visite un taller para tacógrafos digitales para que comprueben el equipo.
▼✕ Impresora sin papel	Mensaje Se ha interrumpido el proceso de impresión porque la impresora se ha quedado sin papel.	Coloque papel.
!ⓂⓈ Inserc. tarj. durante conducc	Advertencia Se ha insertado una tarjeta de conductor mientras el vehículo estaba en movimiento. Relacionado con el operador.	Continúe el viaje si la tarjeta de conductor es válida.
!† Interrup. de alimentación	Advertencia La tensión de alimentación del tacógrafo está por debajo o por encima del límite para el funcionamiento correcto, o se ha desconectado. Relacionado con el vehículo. Advertencia La alimentación del tacógrafo se ha interrumpido durante más de 200 milisegundos. La tensión del arranque no debería causar esta incidencia. La incidencia no se genera en el modo de calibración.	Visite un taller para tacógrafos digitales para que comprueben el equipo.

Pantalla	Descripción	Medida
	Relacionado con el vehículo.	
fnx La función imposible	Mensaje La función deseada no se puede realizar. Relacionado con el tacógrafo.	Compruebe si el tacógrafo está colocado en el modo correcto de funcionamiento. Si la pantalla aún muestra -Visite un taller para tacógrafos digitales para que comprueben el equipo.
1 La tarjeta caduca en xx días	Mensaje La tarjeta insertada en la bandeja 1 caduca en xx días, donde xx es un número entre 0 y 30. Mensaje similar para la bandeja 2 .Relacionado con el operador.	Póngase en contacto con la autoridad competente para obtener una tarjeta nueva. El mensaje desaparecerá automáticamente después de 5 segundos o cuando se pulse un botón.
M.....! ¡Memoria llena!	Mensaje Memoria de entradas manuales llena. Relacionado con el operador.	Modifique las entradas manuales de forma que el número total de entradas sea inferior.
¿Nueva hora? ● 03:01	Mensaje Cambios en la hora de verano.	Responda SÍ para empezar o terminar la hora de verano. Responda NO o pulse el botón Atrás para cancelar.
Ocupado imprim. 	Mensaje La impresión está funcionando.	Espera a que termine la impresión. Mantenga pulsado el botón Atrás para cancelar la impresión.
¡PIN erróneo! Tarjeta 1 bloqueada.	Mensaje PIN erróneo introducido demasiadas veces. [tarjeta de taller] Relacionado con la tarjeta	Extraiga la tarjeta y sustitúyala por una válida.
A→T? Preaviso de	Mensaje	Visite un taller para tacógrafos digitales para que

Pantalla	Descripción	Medida
revisión	Próxima calibración, advertencia previa.	comprueben el equipo.
>>? Pre-aviso veloc. excesiva	Mensaje El vehículo está excediendo el límite de velocidad establecido. Después de 1 (un) minuto continuo de exceder la velocidad, se almacenará la advertencia. Relacionado con el operador.	Observe el límite de velocidad especificado.
!A→T Próxima revisión	Mensaje El tacógrafo no está bien calibrado.	Visite un taller para tacógrafos digitales para que comprueben el equipo.
!→A... Reconoci. sensor	Mensaje El sensor de movimiento y el tacógrafo están en proceso de reconocimiento. Relacionado con el sensor de movimiento.	Espere hasta que termine el reconocimiento automático.
?▶!h record. descan. diario	Advertencia previa Un recordatorio para el descanso diario.	
!▶!hh record. descan. semanal	Advertencia previa Un recordatorio para el descanso semanal.	
!AA Sabotaje de hardware	Fallo Se ha detectado que la tarjeta se ha extraído a la fuerza o se está manipulando indebidamente el hardware. Relacionado con el operador.	Visite un taller para tacógrafos digitales para que comprueben el equipo.
xAA secundario error sensor	Fallo Sin datos o datos erróneos del sensor de movimiento de la segunda fuente. Relacionado con el sensor de movimiento.	Visite un taller para tacógrafos digitales para que comprueben el equipo.
?@! semanal	Advertencia previa	

Pantalla	Descripción	Medida
tiempo cond.	Tiempo máximo de conducción semanal	
?@ 2- semanas tiempo cond.	Advertencia previa Tiempo máximo de conducción cada 2 semanas	
!ATd/m siguiente calib.	Advertencia La siguiente calibración obligatoria tiene que realizarse (d/m = día/mes)	Planifique la calibración.
!@ ? Sin más detalles	Fallo Se ha producido una avería de tipo desconocido del sensor. Relacionado con el sensor de movimiento.	Visite un taller para tacógrafos digitales para que comprueben el equipo.
! + Sin señal de aliment. sensor	Fallo El sensor de movimiento no recibe alimentación. Relacionado con el sensor de movimiento.	Visite un taller para tacógrafos digitales para que comprueben el equipo.
!@/T Sin tarjeta conductor/ taller	Mensaje Se ha seleccionado una función que requiere una tarjeta de conductor o de taller insertada. Relacionado con el operador.	Visite un taller para tacógrafos digitales para que comprueben el equipo.
>> Sobrevelocidad	Advertencia La velocidad del vehículo ha superado el límite de velocidad configurado durante 1 minuto y se almacenará. Relacionado con el operador.	Observe el límite de velocidad especificado. Infórmese sobre la velocidad máxima permitida para el vehículo.
!@@1 Solapamiento de tarj. 1	Advertencia La hora de la última retirada de la tarjeta de conductor insertada es posterior la fecha/hora del tacógrafo. Relacionado con el tacógrafo.	Compruebe la fecha/hora del tacógrafo y realice cambios si es necesario. Espere a que transcurra el periodo de solapamiento.
!@x2 Tarj. expul. sin guardar	Mensaje Los datos no se pudieron almacenar en la tarjeta	Extraiga la tarjeta y compruébela visualmente.

Pantalla	Descripción	Medida
	retirada de la bandeja 1 debido a un error. Mensaje similar para la bandeja 2. Relacionado con la tarjeta.	Limpie la tarjeta con un paño húmedo y suave y vuelva a intentarlo. Si aún presenta defectos, realice una comprobación, véase la Prueba integrada en la página 56 . Si aún presenta defectos, visite un taller para que comprueben el equipo.
☎1 Tarjeta caducada	Mensaje La tarjeta en la bandeja 1 ha caducado. Mensaje similar para la bandeja 2. Relacionado con el operador.	Extraiga la tarjeta y sustitúyala por una válida.
! Tarjeta no válida	Advertencia Se ha insertado una tarjeta no válida en una ranura. Relacionado con el operador.	Extraiga la tarjeta no válida.
!▶lh ti. para descan. diario	Advertencia Una advertencia para el inicio del descanso diario.	
!▶lhh ti. para descan. semanal	Advertencia Una advertencia para el inicio del descanso semanal.	
☎→☎ Tiempo agotad. sin pulsar tecla	Mensaje El táctografo está esperando una entrada.	Pulse los botones apropiados y complete el proceso.

Pantalla	Descripción	Medida
!A1 últ. sesión mal cerrada	<p>Advertencia La tarjeta de conductor no válida en la bandeja 1 se extrajo incorrectamente durante la última sesión.</p> <p>El tacógrafo no completó correctamente la extracción anterior en la bandeja 1. Mensaje similar para la bandeja 2. Relacionado con la tarjeta.</p>	<p>Extraiga la tarjeta y compruébela visualmente.</p> <p>Limpie la tarjeta con un paño húmedo y suave y vuelva a intentarlo.</p> <p>Si aún presenta defectos, realice una comprobación, véase la Prueba integrada en la página 56.</p>
xA1 Vehículo conflicto mov.	<p>Mensaje Los datos de la segunda fuente del sensor de movimiento y del sensor de movimientos primarios se contradicen. Relacionado con el sensor de movimiento.</p>	<p>Visite un taller para tacógrafos digitales para que comprueben el equipo.</p>
! Ya en modo de control	<p>Mensaje Dos tarjetas de control insertadas. La segunda tarjeta se expulsará sin ser procesada (autenticada). Relacionado con el operador.</p>	<p>Inserte solo una tarjeta de control.</p>
! Ya en modo empresa	<p>Mensaje Dos tarjetas de empresa insertadas. La segunda tarjeta se expulsará sin ser procesada (autenticada). Relacionado con el operador.</p>	<p>Inserte solo una tarjeta de empresa.</p>

Ejemplos de impresión

En las siguientes páginas hay numerosos ejemplos de impresión que se pueden seleccionar desde el menú **IMPRESIÓN**:

- Impresión diaria (tarjeta) **24h tarjeta** (incluida la hora local).
- Impresión diaria (VU) **24h vehículo** (incluida la hora local).
- Eventos y fallos (tarjeta) **incid. tarjeta**.
- Eventos y fallos (VU) **vu incidencias**.
- Información del tiempo de conducción **inf. tiem. con.**
- Datos técnicos **datos técnicos**.
- Velocidad excesiva **sobrevelocidad**.
- Velocidad del vehículo **vel. del vehíc.**
- Velocidad del motor (rpm) **rev. del motor**.
- Estado D1/D2 **estado D1/D2**.
- Hoja de entrada manual **hoja entr. man.**

El siguiente ejemplo muestra una confirmación después de una entrada manual.

- Confirmación de la entrada manual

Impresión diaria (tarjeta)

Esta impresión incluye todas las actividades almacenadas en la tarjeta del conductor (o tarjeta del compañero del conductor) para la fecha seleccionada (requisitos legales). Se usa la hora UTC.

En la pantalla se indica lo siguiente (en la segunda línea):

24h tarjeta

1	06/03/2009 10:32 (UTC)																				
2	24h																				
3	Andersson																				
4	Richard																				
5	/00007001106910 0 0																				
6	20/02/2012																				
7	A 1234567890ABCDEF																				
8	S /ABC 123																				
9	Stoneridge Electronics																				
10	900208R7.1/26R01																				
11	Johansson and Sons																				
12	T S / 0 0 0 1 1 6 0 0																				
13	T 23/09/2008																				
14	S / 0 0 0 1 2 3 0 0																				
	23/01/2009																				
15	06/03/2009 52																				
16	1																				
17	A S /ABC 123																				
18	0 km																				
19	<table border="1"> <tr><td>X</td><td>08:55</td><td>00h01</td><td>00</td></tr> <tr><td>o</td><td>08:56</td><td>00h01</td><td>00</td></tr> <tr><td>o</td><td>08:57</td><td>01h25</td><td>00</td></tr> <tr><td>o</td><td>10:22</td><td>00h01</td><td>00</td></tr> <tr><td>h</td><td>10:23</td><td>00h09</td><td>00</td></tr> </table>	X	08:55	00h01	00	o	08:56	00h01	00	o	08:57	01h25	00	o	10:22	00h01	00	h	10:23	00h09	00
X	08:55	00h01	00																		
o	08:56	00h01	00																		
o	08:57	01h25	00																		
o	10:22	00h01	00																		
h	10:23	00h09	00																		
20	1 km; 1 km																				
21	<table border="1"> <tr><td>o</td><td>08:53</td><td>S</td><td>0 km</td></tr> <tr><td>o</td><td>00h02</td><td></td><td>1 km</td></tr> <tr><td>X</td><td>08h54</td><td>o</td><td>01h25</td></tr> <tr><td>h</td><td>00h11</td><td>?</td><td>00h00</td></tr> <tr><td>o</td><td>10h30</td><td></td><td></td></tr> </table>	o	08:53	S	0 km	o	00h02		1 km	X	08h54	o	01h25	h	00h11	?	00h00	o	10h30		
o	08:53	S	0 km																		
o	00h02		1 km																		
X	08h54	o	01h25																		
h	00h11	?	00h00																		
o	10h30																				

1. Fecha y hora de la impresión.
2. Tipo de impresión (24h, tarjeta).
3. Apellidos del titular de la tarjeta.
4. Nombre del titular de la tarjeta.
5. Número de la tarjeta y de identificación del país.
6. Fecha de caducidad de la tarjeta del conductor.
7. Número de identificación, VIN.
8. Estado miembro del registro y número de registro de vehículo, VRN.
9. Tacógrafo(fabricante).
10. Tacógrafo(número de pieza).
11. Taller responsable de la última calibración.
12. Número de la tarjeta del taller.
13. Fecha de la última calibración.
14. Último control al que se ha sometido al conductor.
15. Fecha de consulta y contador diario de presencia de tarjeta.
16. Bandeja donde se introdujo la tarjeta.
17. VRN, Número de registro del vehículo, para el vehículo donde se introdujo la tarjeta del conductor.
18. Odómetro del vehículo al insertar la tarjeta.
19. Actividades con la tarjeta del conductor introducida, hora de inicio y duración.
20. Extracción de la tarjeta: odómetro del vehículo y distancia recorrida desde la última inserción donde se conozca la lectura del odómetro.
21. Resumen diario de actividades.

Impresión diaria (tarjeta) continuación

Para facilitar la comprobación de las actividades de impresión, puede seleccionar la hora local en lugar de la UTC. La impresión contiene todos los aspectos relacionados con la misma información.

Nota:

El texto OUT OF REGULATION indica que esta impresión no cumple con ninguna normativa.

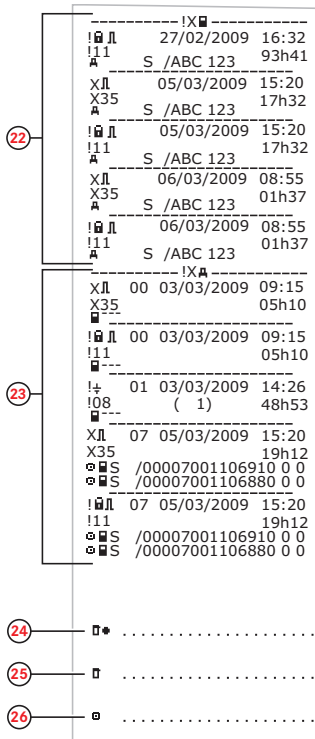
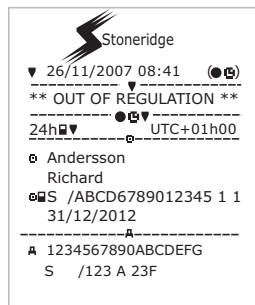

22. Últimas cinco incidencias y fallos de la tarjeta del conductor.
23. Últimas cinco incidencias y fallos de la VU, unidad intravehicular.
24. Lugar del control.
25. Firma del controlador.
26. Firma del conductor.

Impresión diaria de la unidad intravehicular (VU)

Esta impresión incluye todas las actividades almacenadas en el tacógrafo (VU) f) para la fecha seleccionada (requisitos legales). Se usa la hora UTC. La impresión depende de los siguientes factores:

- Si no hay ninguna tarjeta insertada, seleccione el día actual o cualquiera de los ocho días recientes.
- Cuando hay una tarjeta insertada, seleccione cualquier día almacenado en el tacógrafo, entre un máximo de típicamente los 28 días más recientes. Si no hay datos disponibles para la fecha seleccionada, la impresión no se iniciará.

En la pantalla se indica lo siguiente (en la segunda línea):

24h vehículo

The screenshot shows a Stoneridge tachograph printout. The data is organized into sections separated by dashed lines. The following table summarizes the key information visible in the printout, corresponding to the numbered callouts:

Callout	Field / Content
1	06/03/2009 10:39 (UTC)
2	24h A
3	Andersson
4	Richard
5	S /00007001106910 0 0
6	20/02/2012
7	Schmidt
8	Magnus
9	S /00007001106880 0 0
10	20/02/2012
11	06/03/2009
12	0 - 1 km
13	Andersson
14	Richard
15	S /ABC 123
16	03/03/2009 11:45
17	0 km
18	00:00 08h53
	0 km; 0 km
	0 km; 0 km
	08:53 00h02
	0 km; 0 km
	Andersson
	Richard
	S /00007001106910 0 0
	20/02/2012
	A → S /ABC 123
	06/03/2009 10:26
	0 km
	08:55 00h01
	08:56 00h01
	08:57 01h25
	10:22 00h01
	10:23 00h16
	1 km; 1 km

1. Fecha y hora de la impresión.
2. Tipo de impresión (24h, VU).
3. Apellido del titular de la tarjeta (conductor).
4. Nombre del titular de la tarjeta (conductor).
5. Número de la tarjeta y de identificación del país.
6. Fecha de caducidad de la tarjeta del conductor.
7. Apellido del titular de la tarjeta (compañero del conductor).
8. Nombre del titular de la tarjeta (compañero del conductor).
9. Número de la tarjeta y de identificación del país.
10. Fecha de caducidad de la tarjeta del compañero del conductor.
11. Actividades de conductor almacenadas en la VU por ranura en orden cronológico.
12. Fecha de la consulta.
13. Odómetro del vehículo a 00:00 y 24:00.
14. Conductor
15. Estado miembro del registro y número de registro del vehículo previamente utilizado.
16. Fecha y hora de retirada de la tarjeta en el vehículo anterior.
17. Odómetro del vehículo al insertar la tarjeta.
18. Actividades con hora de inicio y duración.

Impresión diaria de la unidad intravehicular (VU) continuación

M=Entradas manuales de las actividades del conductor.

Para facilitar la comprobación de las actividades de impresión, puede seleccionar la hora local en lugar de la UTC. La impresión contiene todos los aspectos relacionados con la misma información.

Nota:

El texto OUT OF REGULATION indica que esta impresión no cumple con ninguna normativa.

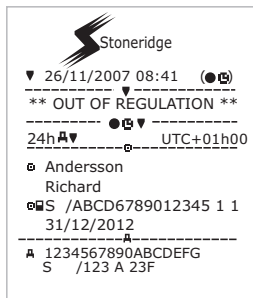

19	<pre> -----2----- Schmidt Magnus S /00007001106880 0 0 20/02/2012 A S /ABC 123 05/03/2009 14:40 0 km 00:00 08h53 0 km; 0 km ----- 0 km 08:53 00h02 0 km; 0 km </pre>
20	<pre> Schmidt Magnus S /00007001106880 0 0 20/02/2012 A S /ABC 123 06/03/2009 10:25 0 km 08:55 00h01 1 km; 1 km </pre>
21	
22	<pre> -----Σ----- 1 00h00 0 km X 00h02 00h00 h 00h00 2 00h00 00h02 X 00h00 00h00 h 00h00 </pre>
23	
24	<pre> Andersson Richard S /00007001106910 0 0 08:53 S 00h02 0 km 1km *08h54 01h25 h 00h16 010h37 </pre>
25	
26	<pre> Schmidt Magnus S /00007001106880 0 0 08:53 S 00h00 0 km 1km *00h00 08h54 h 01h43 010h37 </pre>

19. Compañero del conductor
20. Estado miembro del registro y número de registro del vehículo previamente utilizado.
21. Fecha y hora de retirada de la tarjeta en el vehículo anterior.
22. Odómetro del vehículo al insertar la tarjeta.
M= Entradas manuales de actividades de conductor.
* = Periodo de descanso de al menos una hora.
23. Resumen de periodos sin tarjeta en la ranura de tarjeta del conductor.
24. Resumen de periodos sin tarjeta en la ranura de tarjeta del compañero del conductor.
25. Resumen diario de actividades (conductor).
26. Resumen diario de actividades (compañero del conductor).

Incidencias y fallos (tarjeta)

Esta impresión incluye todas las advertencias y fallos almacenados en la tarjeta (requisitos legales). Se usa la hora UTC.

En la pantalla se indica lo siguiente (en la segunda línea):

incid. tarjeta

The image shows a diagnostic printout from Stoneridge. It contains several sections of data, each separated by dashed lines. The data is as follows:

- Section 1: 20/07/2007 09:48 (UTC)
- Section 2: IX
- Section 3: Andersson
- Section 4: Richard
- Section 5: S /ABCD6789012345 1 1
- Section 6: 31/12/2012
- Section 7: A 1234567890ABCDEFGH
S /123 A 23F
- Section 8: A 24/1/2007 07:30
00h05
A 1234567890ABCDEFGH
S /123 A 23F
- Section 9: I 3/2/2007 15:30
I35 00h00
A 1234567890ABCDEFGH
VIN
S /123 A 23F
- Section 10: X 29/2/2007 06:41
X35 00h23
A 1234567890ABCDEFGH
VIN
S /123 A 23F
- Section 11: X 14/3/2007 11:30
X35 01h05
A 1234567890ABCDEFGH
VIN
S /123 A 23F
- Section 12: A
- Section 13: A
- Section 14: A

1. Fecha y hora.
2. Tipos de impresión. (incidencias y fallos, tarjeta).
3. Apellidos del titular de la tarjeta.
4. Nombre del titular de la tarjeta.
5. Número de la tarjeta y de identificación del país.
6. Fecha de caducidad de la tarjeta.
7. Número de registro del vehículo VRN.
8. Lista de todas las incidencias almacenadas en la tarjeta.
9. Lista de todos los fallos almacenados en la tarjeta.
10. Lugar del control.
11. Firma del controlador.
12. Firma del conductor.

Incidencias y fallos (VU)

Esta impresión incluye todas las advertencias y fallos almacenados en el tacógrafo o la unidad intravehicular (requisitos legales). Se usa la hora UTC.

En la pantalla se indica lo siguiente (en la segunda línea):

incid. vehículo

The image shows a printout from a Stoneridge tachograph. The printout is divided into several sections by dashed lines. Red circles with numbers 1 through 12 are placed to the left of the printout, with lines pointing to specific data fields. The printout content is as follows:

Stoneridge

1 20/07/2007 09:48 (UTC)

2 XAV

3 Andersson

4 Richard

5 S /ABCD6789012345 1 1

6 31/12/2012

7 A 1234567890ABCDEF
S /123 A 23F

8 !002 07/02/2007 06:24
!04 (10) 00h00
A 1234567890ABCDEF
S /123 A 23F

!05 07/02/2107 06:24
!08 (10) 00h00
A 1234567890ABCDEF
S /123 A 23F

9 XD03 07/02/2007 08:42
X35 00h00
A 1234567890ABCDEF
S /123 A 23F

XA01 07/02/2106 06:24
X31 00h00
A 1234567890ABCDEF
S /123 A 23F

10

11

12

1. Fecha y hora.
2. Tipos de impresión. (incidencias y fallos, VU).
3. Apellidos del titular de la tarjeta.
4. Nombre del titular de la tarjeta.
5. Número de la tarjeta y de identificación del país.
6. Fecha de caducidad de la tarjeta de conductor.
7. Identificación de vehículo. VIN, estado miembro en que está registrado el vehículo y VRN.
8. Lista de todas las incidencias almacenadas en la unidad intravehicular (VU).
9. Lista de todos los fallos almacenados en la unidad intravehicular (VU).
10. Lugar del control.
11. Firma del controlador.
12. Firma del conductor.

Información del tiempo de conducción

Esta impresión incluye información sobre el tiempo de conducción.

En la pantalla se indica lo siguiente (en la segunda línea):

inf. tiem. con.

Nota:

De los números 16 al 20: estas líneas de resumen solo se imprimen si se presenta alguna advertencia.

Nota:

Número 8: la interrogación después del valor indica que se han asimilado períodos DESCONOCIDOS a DESCANSO/PAUSA.

Stoneridge

1 20/07/2007 09:48
(UTC+01:00)

3 -----

4 Andersson
Richard

5 S /ABCD6789012345 1 1
31/12/2012

7 -----

8 12/2/2011 19:24 [?]

9 1 02h51
1 00h13

11 10h29 (>9h: 2)

12 12h24

13 |
|

14 -----

16 ! 31/12/2012

17 ! 12/04/2011

18 -----

19 ! 12/04/2011

20 ! 12/12/2011

1. Fecha y hora.
2. Muestra la diferencia horaria entre la hora UTC y la hora local.
3. Tipo de impresión (resumen del tiempo de conducción).
4. Apellido y nombre del titular de la tarjeta.
5. ID del titular de la tarjeta.
6. Fecha de caducidad de la tarjeta.
7. Resumen del tiempo de conducción.
8. Fin del último período de descanso diario/semanal.
9. Tiempo de conducción continuo del conductor.
10. Tiempo de pausa acumulado del conductor.
11. Tiempo de conducción diario, en paréntesis, el número de veces que el tiempo de conducción ha superado las 9 horas durante la semana actual.
12. Tiempo que queda antes de que el conductor deba inicial el período de descanso diario/semanal.
13. Tiempo de conducción semanal.
14. Tiempo de conducción de dos semanas.
15. Resumen de la tarjeta del conductor.
16. Fecha de caducidad de la tarjeta del conductor.
17. Fecha de la próxima descarga obligatoria de la tarjeta del conductor.
18. Resumen de tiempos relacionado con la unidad intravehicular (tacógrafo).
19. Fecha de la próxima descarga obligatoria de la VU.
20. Fecha de la próxima calibración obligatoria de la VU.

Datos técnicos

Esta impresión incluye datos como la configuración de la velocidad, el tamaño de los neumáticos, los datos de calibración y la hora de ajustes.

En la pantalla se indica lo siguiente (en la segunda línea):

datos técnicos

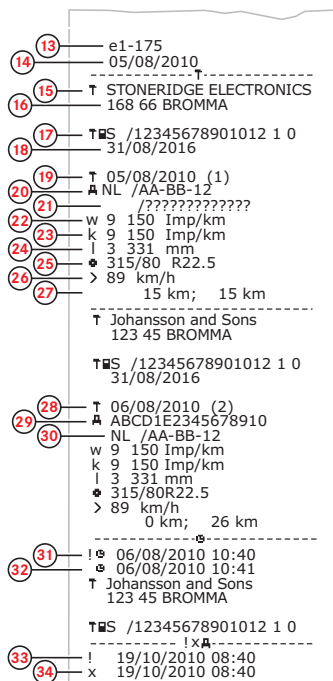
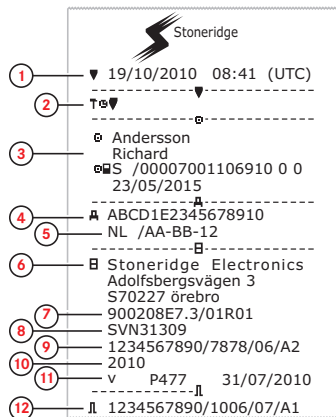

1. Fecha y hora.
2. Tipos de impresión. (datos técnicos).
3. ID del titular de la tarjeta.
4. Número de Identificación de Vehículo (VIN).
5. Número de Registro de Vehículo (VRN) y país de registro.
6. Fabricante del tacógrafo.
7. Número de pieza del tacógrafo.
8. Número de aprobación de tacógrafo.
9. Número de serie de tacógrafo, fecha de fabricación, tipo de equipo y código de fabricante.
10. Año de fabricación.
11. Versión de software y fecha de instalación.
12. Número de serie del sensor de movimiento.
13. Número de aprobación del sensor de movimiento.
14. Fecha de la primera instalación del sensor de movimiento.
15. Taller que realizó la calibración.
16. Dirección del taller.
17. Identificación de la tarjeta del taller.
18. Fecha de caducidad de la tarjeta del taller.
19. Fecha de calibración.
20. VIN
21. VRN y país de registro.
22. Coeficiente típico del vehículo.
23. Constante del equipo de grabación.
24. Circunferencia efectiva de los neumáticos de las ruedas.
25. Tamaño de los neumáticos del vehículo.
26. Configuración de la velocidad autorizada.
27. Valores antiguos y nuevos del odómetro.
28. Fecha de calibración y propósito.
29. VIN.
30. VRN y país de registro.
31. Fecha y hora anteriores. (Antes del ajuste de la hora)
32. Fecha y hora nuevas. (Después del ajuste de la hora)
33. Hora del evento más reciente.
34. Fecha y hora del fallo más reciente.

Velocidad excesiva

Esta impresión incluye los incidentes de velocidad excesiva, la duración y el nombre del conductor.

En la pantalla se indica lo siguiente (en la segunda línea):

sobrevelocidad

Stoneridge

1 20/07/2007 09:48 (UTC)

2 >> 89 km/h

3 Andersson

4 Richard

5 S /ABCD6789012345 1 1

6 31/12/2012

7 A 1234567890ABCDEF

S /123 A 23F

8 > 9/02/2007 11:31
> 17/01/2007 (008)

9 >> 12/02/2007 19:24 00h05
98 km/h 94 km/h (1)
Andersson
Richard
S /ABCD6789012345 1 1

10 >>(365)-
> 9/02/2007 11:31 00h10
99 km/h 97 km/h
Svensson
Bertil
S /EFGH123456786 2 2

11 >> 12/02/2007 19:24 00h05
98 km/h 94 km/h (1)
Andersson
Richard
S /ABCD6789012345 1 1

12 S *

13 S

14 S

1. Fecha y hora.
2. Tipos de impresión. (velocidad excesiva). Configuración del dispositivo de limitación de velocidad.
3. Apellidos del titular de la tarjeta.
4. Nombre del titular de la tarjeta.
5. Número de la tarjeta y de identificación del país.
6. Fecha de caducidad de la tarjeta del conductor.
7. Identificación de vehículo. VIN, estado miembro en que está registrado el vehículo y VRN.
8. Fecha y hora del último control de velocidad excesiva.
9. Fecha y hora del primer velocidad excesiva y número de incidencias de velocidad excesiva. Primer incidencia de velocidad excesiva tras la última calibración. Fecha, hora y duración. Velocidad máx. y media. Conductor e identificación de la tarjeta del conductor.
10. Las cinco incidencias más graves de velocidad excesiva en los últimos 365 días. Fecha, hora y duración. Velocidad máx. y media. Conductor e identificación de la tarjeta del conductor.
11. Incidencias más graves de velocidad excesiva en los últimos diez días. Fecha, hora y duración. Velocidad máx. y media. Conductor e identificación de la tarjeta del conductor.
12. Lugar del control.
13. Firma del controlador.
14. Firma del conductor.

Velocidad del vehículo

Esta impresión incluye la velocidad del vehículo ordenada cronológicamente en bandas de velocidad (km/h) para cada conductor.

En la pantalla se indica lo siguiente (en la segunda línea):

vel. del vehic.

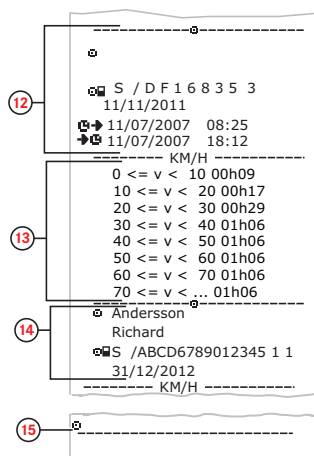
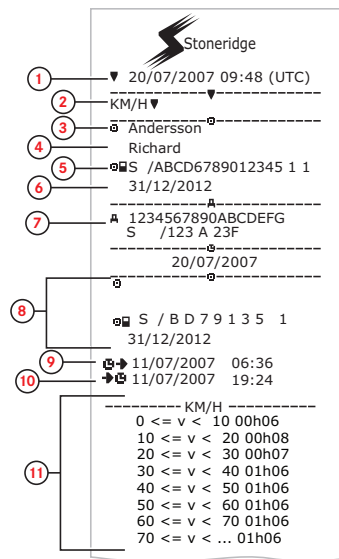

1. Fecha y hora.
2. Tipos de impresión. (velocidad del vehículo).
3. Apellidos del titular de la tarjeta.
4. Nombre del titular de la tarjeta.
5. Número de la tarjeta y de identificación del país.
6. Fecha de caducidad de la tarjeta del conductor.
7. Identificación de vehículo. VIN, estado miembro en que está registrado el vehículo y VRN.
8. Información sobre el conductor anterior (en orden cronológico).
9. Fecha y hora de inicio del conductor anterior.
10. Fecha y hora de final del conductor anterior.
11. Banda de velocidad y tiempo de duración.
12. Información sobre el conductor anterior (en orden cronológico).
13. Banda de velocidad y tiempo de duración.
14. Información de la tarjeta del último conductor.
15. Firma del conductor.

Velocidad del motor (rpm)

Esta impresión incluye la velocidad del motor de los vehículos en bandas de rpm en orden cronológico para cada conductor.

En la pantalla se indica lo siguiente (en la segunda línea):

rev. del motor

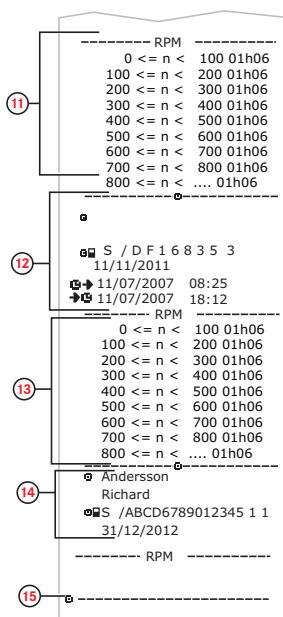
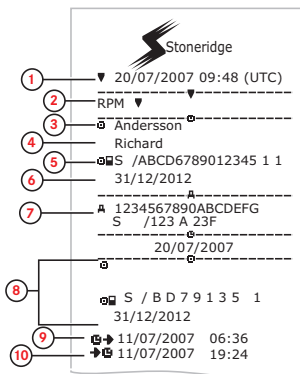

1. Fecha y hora.
2. Tipos de impresión. (régimen del motor).
3. Apellidos del titular de la tarjeta.
4. Nombre del titular de la tarjeta.
5. Número de la tarjeta y de identificación del país.
6. Fecha de caducidad de la tarjeta del conductor.
7. Identificación de vehículo. VIN, estado miembro en que está registrado el vehículo y VRN.
8. Información sobre el conductor anterior (en orden cronológico).
9. Fecha y hora de inicio del conductor anterior.
10. Fecha y hora de final del conductor anterior.
11. Banda de régimen del motor y tiempo de duración.
12. Información sobre el conductor anterior (en orden cronológico).
13. Banda de régimen del motor y tiempo de duración.
14. Información de la tarjeta del último conductor.
15. Firma del conductor.

Estado D1/D2

Esta impresión incluye los cambios de estado de los conectores traseros (D1 y D2). La salida de los conectores traseros depende de la empresa.

En la pantalla se indica lo siguiente (en la segunda línea):

estado D1/D2

Stoneridge

1 20/07/2007 09:48 (UTC)

2 STATUS 1/2

3 Andersson

4 Richard

5 S /ABCD6789012345 1 1

6 31/12/2012

7 A 1234567890ABCDEF

8 S /123 A 23F

15/07/2007

STATUS 1/2

STATUS	D1	D2	TIME
1	0		
0	0	00:00:48	
0	1	00:01:36	
1	0	00:04:48	
0	1	00:08:48	
1	1	00:13:52	
0	1	00:17:36	
1	0	00:21:36	
1	1	00:25:52	

10

1. Fecha y hora.
2. Tipos de impresión. (Estado D1/D2).
3. Apellidos del titular de la tarjeta.
4. Nombre del titular de la tarjeta.
5. Número de la tarjeta y de identificación del país.
6. Fecha de caducidad de la tarjeta del conductor.
7. Identificación de vehículo. VIN, estado miembro en que está registrado el vehículo y VRN.
8. Fecha de impresión seleccionada.
9. Cambios de estado para los conectores y marca temporal.
10. Firma del conductor.

Hoja de entrada manual

Esta es una hoja de impresión para la escritura a mano de datos.

En la pantalla se indica lo siguiente (en la segunda línea):

hoja entr. man.

The form is titled 'Stoneridge' and contains the following fields and data:

- 1. Date and time: 26/11/2007 07:41 (●●)
- 2. Location: MO UTC+01h00
- 3. Name: Andersson Richard
- 4. Vehicle ID: S /ABCD6789012345 1 1 31/12/2012
- 5. Entry time: A 1234567890ABCDEFGH S /123 A 23F MO 23/11/07 08:41
- 6. A table with 5 rows and 2 columns of checkboxes. Each row contains a circle with a checkmark, a square with a checkmark, and a dash.
- 7. Entry time: → A 23/11/07 16:23
- 8. A blank field for signature.

1. Fecha y hora (hora local).
2. Tipo de impresión (entradas manuales).
3. Nombre del titular de la tarjeta y número de identificación.
4. Identificación de vehículo. VIN, estado miembro en que está registrado el vehículo y VRN.
5. Hora de extracción de la tarjeta.
6. Entradas manuales con tiempo de duración.
7. Hora de inserción de la tarjeta.
8. Firma del conductor.

Datos y especificaciones

Certificación y aprobación

El tacógrafo está aprobado para su uso en la Unión Europea y certificado en el "nivel E3" de ITSEC según la legislación de la Unión Europea.

Número de aprobación: e5-0002.

Evitar la alta tensión

Interrumpa la alimentación al tacógrafo si cree que el vehículo necesitará varios intentos de arranque forzado.

Para más información sobre cómo interrumpir la alimentación del tacógrafo, véase el manual de funcionamiento del vehículo.

Quizás sea necesario recalibrar el tacógrafo si se interrumpe la alimentación.

Nota:

La alta tensión puede ocasionar daños permanentes en el tacógrafo y fallos de los componentes eléctricos del tacógrafo. Los daños del

tacógrafo ocasionados de esta forma anularán la garantía.

Datos almacenados en el Tacógrafo

El tacógrafo registra y almacena varios datos:

- Datos de la tarjeta de conductor, excepto los datos del carné de conducir.
- Advertencias y defectos relacionados con el tacógrafo y el conductor, la empresa y las tarjetas del taller.
- Información del vehículo, datos del odómetro y velocidad detallada de las últimas 24 horas.
- Manipulación indebida del tacógrafo.
- La velocidad del vehículo se almacena de forma continuada.

Nota:

Si se rebasa del límite de velocidad durante más de un minuto quedará registrado en el tacógrafo.

Datos de inserción y extracción

Se almacenan datos por cada tarjeta de conductor:

- Apellido y nombre del titular de la tarjeta.
- Número de la tarjeta del conductor, estado miembro emisor de la tarjeta y fecha de vencimiento de la misma.
- Fecha y hora de inserción y extracción de la tarjeta del conductor.
- Valor del odómetro del vehículo a la hora de la inserción y extracción de la tarjeta del conductor.
- El número de registro del vehículo y el estado miembro en que está registrado el vehículo.
- Hora de extracción de la tarjeta en el último vehículo en el que se insertó la tarjeta del conductor.
- En qué bandeja está insertada la tarjeta de conductor.
- Indicación de si se han realizado entradas manuales de actividades.
- Selección de idioma en el tacógrafo del conductor.

Datos de actividad del conductor

Se almacenan datos por cada día y cambio en la actividad de conducción:

- Estado de conducción: único o como parte de una plantilla.
- Bandeja de tarjeta utilizada en el tacógrafo.
- Tarjeta insertada o no en el momento de cambio de la actividad.
- Actividad del conductor.
- Fecha y hora de cambio de la actividad.

Otros datos

Otros datos almacenados en el tacógrafo:

- Velocidad detallada del vehículo.
- Velocidad excesiva del vehículo durante al menos 1 minuto.
- Eventos de la empresa y el taller

Datos almacenados en la tarjeta

La tarjeta del conductor es exclusiva para cada conductor y, por lo tanto, identifica al titular de la tarjeta. Además, la tarjeta almacena varios datos:

- Horario de conducción, actividades y distancia.
- Información del carné del conductor.
- Algunas advertencias y averías.
- Número de serie del vehículo (VRN) para vehículos utilizados por el titular de la tarjeta.
- Controles realizados por las autoridades.

Los datos se almacenan automáticamente en la tarjeta cuando es necesario. En caso de funcionamiento con un compañero del conductor, los datos del conductor y del

compañero del conductor se almacenan en sus tarjetas respectivamente.

Nota:

Normalmente la tarjeta del conductor puede almacenar datos durante al menos 28 días. Transcurrido este tiempo, los datos más antiguos se sobrescriben al almacenar datos nuevos.

Datos de inserción y extracción

Se almacenarán datos por cada día y vehículo:

- Fecha y hora de la primera inserción y última extracción de la tarjeta del conductor.
- Valor del odómetro del vehículo en la primera inserción y última extracción de la tarjeta del conductor.
- El número de registro del vehículo y el estado miembro en que está registrado el vehículo.

Datos de actividad del conductor

Se almacenan datos por cada día y cambio en la actividad de conducción:

- Fecha y contador diario de presencia de tarjeta.
- Distancia total recorrida por el titular de la tarjeta de conductor.
- El estado de conducción a las 00:00 horas o en el momento de la inserción de la tarjeta, conductor único o parte de una plantilla.
- Un registro de cada cambio en la actividad de conducción.
- Estado de conducción: conductor o compañero de conductor.
- Bandeja de tarjeta utilizada en el tacógrafo.
- Tarjeta insertada o no en el momento de cambio de la actividad.
- Actividad del conductor.
- Fecha y hora de cambio de la actividad.

Compatibilidad electromagnética

El tacógrafo cumple con los requisitos del reglamento UNECE número 10, revisión 03, número de aprobación 03XXX, de conformidad con la compatibilidad electromagnética.

Tacógrafo Versión

Tacógrafo digital SE5000 Rev. 7.4.

Temperatura de funcionamiento

De -25°C a +70°C.

Versión para materias peligrosas según ADR: De -25°C a +65°C.

ADRTacógrafo

Vehículos con materias peligrosas

La versión ADR del tacógrafo está aprobada para uso en vehículos con materias peligrosas. Se diferencia del tacógrafo estándar porque tiene una protección antiexplosión y está certificado de acuerdo con la directiva de la UE 94/9/CE.

Número de certificado de prueba TÜV (Technischer Überwachungs Verein): ATEX 2507 X, con los suplementos correspondientes.

Nota:

La protección antiexplosión del tacógrafo ADR solo se garantiza cuando el vehículo está detenido y el interruptor de aislamiento de la batería está abierto.

El ADRTacógrafo

Para el Tacógrafo ADR se deshabilitan inmediatamente algunas funciones cuando la llave de encendido está apagada:

- Las bandejas de tarjetas no se pueden expulsar.
- No se puede imprimir.
- La iluminación de fondo para los botones y la pantalla está desconectada.

Nota:

El Tacógrafo ADR entrará en modo de ahorro de energía inmediatamente después de que se desconecte la llave de encendido.

Para que el tTacógrafo ADR esté completamente operativo, la llave de encendido debe estar en la posición de encendido "key-on" o "ignition on", dependiendo del fabricante del vehículo.

Diferencias visibles

Estas son las diferencias visibles entre un Tacógrafo estándar y un Tacógrafo ADR:

1. El símbolo **Ex** en la parte frontal del Tacógrafo
2. La clasificación ADR
3. El número de certificado de prueba TÜV

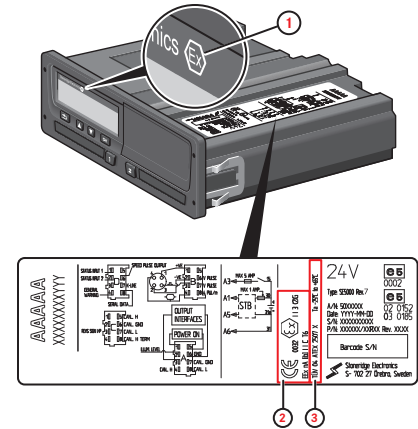

Contacte con Stoneridge

Le invitamos a que envíe posibles preguntas o sugerencias sobre el Tacógrafo y las instrucciones de funcionamiento a cualquiera de nuestras oficinas de venta, según se indica a continuación.

Reino Unido

Stoneridge Electronics Ltd
Charles Bowman Avenue
Claverhouse Industrial Park
Dundee, Escocia
RU

Teléfono: +44 (0)1382 866 400
Fax: +44 (0)1382 866 401
Correo electrónico:
amsales@stoneridge.com

Francia

Stoneridge Electronics France
Z.I St. Etienne
F-64100 Bayona
Francia

Teléfono: +33 (0)5 59 50 80 40
Fax: +33 (0)5 59 50 80 41

Correo electrónico:
france.amsales@stoneridge.com

Alemania

IVEKA Automotive Technologies
Schauz GmbH
Talweg 8
D-75417 Mühlacker-Lomersheim
Alemania

Teléfono: +49 (0)7041 9695-0
Fax: +49 (0)7041 9695-55
Correo electrónico: info@iveka.de

Italia

Stoneridge Electronics S.r.l.
Viale Caduti nella Guerra di Liberazione,
568
00128 Roma
Italia

Teléfono: +39 06 50 86 10 01
Fax: +39 06 50 86 10 06
Correo electrónico:
italy.amsales@stoneridge.com

Países Bajos

C.A.S.U. - Utrecht b.v.
Ravenswade 118
NL-3439 LD Nieuwegein
Países Bajos

Teléfono: +31 (0)30 288 44 70

Fax: +31 (0)30 289 87 92

Correo electrónico: info@casuutrecht.nl

España

Stoneridge Electronics España

Avda. Severo Ochoa 38

Pol. Ind. Casa Blanca

28108 Alcobendas

Madrid

España

Teléfono: +34 91 662 32 22

Fax: +34 91 662 32 26

Correo electrónico:

spain.amsales@stoneridge.com

Suecia

Stoneridge Nordic AB

Gårdsfögdevägen 18 A

SE-168 66 Estocolmo

Suecia

Teléfono: +46 (0)8 154400

Fax: +46 (0)8 154403

Correo electrónico:

info@stoneridgenordic.se

Índice

A		C		H	
Actividad.....	13, 17	Cambiar		Hora.....	28
Actividades.....	13, 17	Actividad con el vehículo parado	13	I	
ADR		entrada manual.....	19	Idioma.....	27
Características especiales.....	88	hora.....	28	Impresión.....	32
Certificado TÜV.....	88	Idioma.....	27	Impresora.....	8
Versión de tacógrafo ADR.....	88	Certificado.....	85	Incapacidad de descarga.....	41
Aprobación.....	85	Certificado de incapacidad de descarga	41	L	
B		Conduciendo.....	13, 15	Lugares.....	17
Bandejas (1= conductor).....	8	Configuración		M	
Bandejas (2 = compañero del conductor)	8	Conductor.....	27	Manual del taller.....	ii
Bandejas de tarjetas (1= conductor)	8	Empresa.....	44	Menú de impresión.....	71
Bandejas de tarjetas (2 = compañero del conductor)	8	Contacte con Stoneridge.....	i, 89	Menús.....	13
Botones		Control manual.....	ii	Modo de ahorro de energía.....	30
Atrás.....	9	D		P	
Compañero del conductor (2)..	8	Descanso.....	13, 17	País de inicio, véase Lugares.....	17
Conductor (1).....	8	Disponible.....	13, 17	Pantalla.....	29
Flecha hacia abajo.....	9	E		Pantalla invertida.....	29
Flecha hacia arriba.....	9	Entradas manuales.....	13, 17	Papel.....	31
OK (confirmar).....	9	F			
		Ferry.....	20		

Prueba integrada..... 56

S

Seguridad..... i

Sensor..... 9

Sensor de movimiento (sensor)... 9

T

Tacógrafo..... 8

Tiempo no contabilizado..... 18

Tren..... 20

U

Unidad intravehicular (tacógrafo)... 8

V

Vista del conductor, véase Pantalla 8

VRN (Número de registro del vehículo)30



STONERIDGE - MARCANDO EL CAMINO

Stoneridge Electronics Ltd

Charles Bowman Avenue
Claverhouse Industrial Park
Dundee Scotland DD4 9UB

Tel: +44 (0)871 700 7070

Fax: +44 (0) 870 704 0002

E-mail: sales@elc.stoneridge.com

www.stoneridgeelectronics.info

