

NESGUEL VITAL BATH

MAMPARAS DE BAÑO Y DUCHA



Desde nuestros inicios, Nesguel se crea como una empresa familiar dedicada al sector de la carpintería metálica. Es en los años 80 cuando cambiamos el concepto de producción hacia el sector del baño y concretamente hacia las mamparas de baño y ducha.

Desde entonces en Nesguel y Vital Bath se aunan esfuerzos para estar dentro de las primeras marcas en el sector, lo cual nos permite ser pioneros en investigación y desarrollo de nuestros productos; todo ello respaldado por nuestros años de experiencia, la confianza de nuestros clientes, el afán de superación y nuestra característica principal, que es la fabricación a

medida. Siempre en pos de las nuevas tecnologías y ofreciendo variedad de producto de alta gama para que nuestros clientes encuentren aquello que están buscando, tanto en calidad como en estética.

Contamos con unas instalaciones de más de 5000 m², y con un equipo formado por un colectivo de 100 personas, todas de alta cualificación, lo que hacen de Nesguel y Vital Bath unas empresas sólidas y con garantías.

El trabajo dedicado y el alto nivel de exigencia que nos hemos propuesto, nos han hecho ser líderes en el sector de las mamparas de baño, lo cual se traduce en calidad para el cliente.



www.nesguel.com

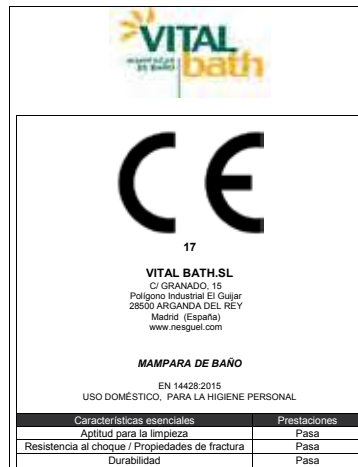

www.vital-bath.com

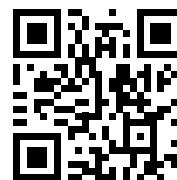

Nesguel y Vital Bath colaboran con empresas especialistas en el reciclaje de todas sus materias primas.

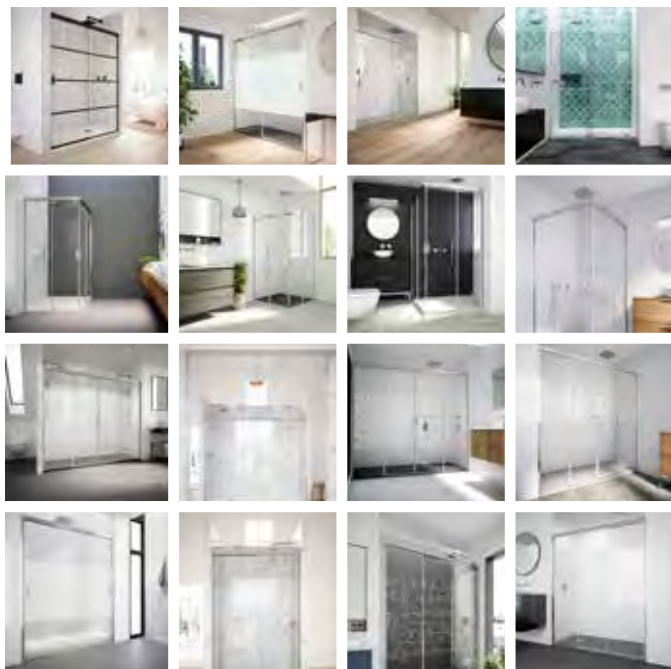

Línea DESLIZANTE

7-71



Línea PLEGABLE

75-91

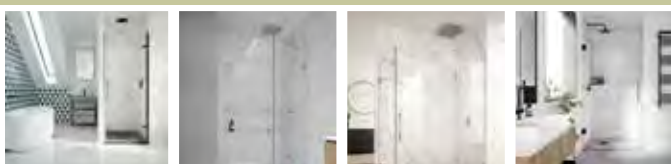

Línea ABATIBLE

95-113

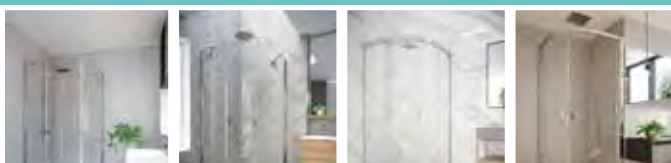

Ducha SEMICIRCULAR

117-125

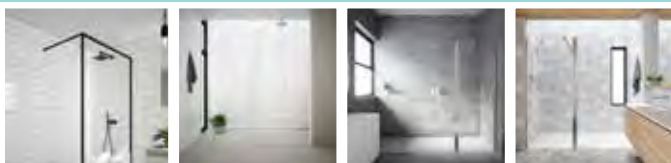

Paneles de ducha WALKING SHOWER

129-143

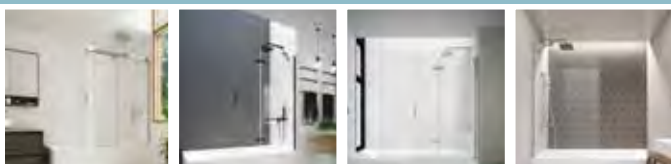

Paneles de baño PREMIUM-MIDLESS

147-161

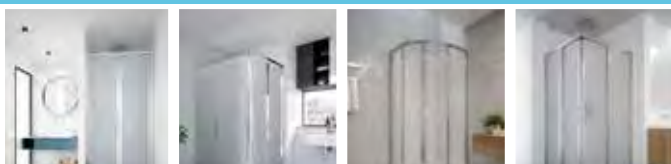

Mamparas con panel ACRÍLICO

165-177

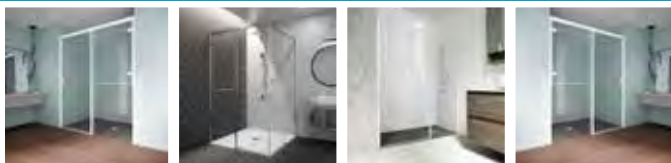

Línea CONFORT - Mamparas para P.M.R.

181-183



Acabados

187-198

| | | | | | | | |
|--------------------|----|-----------|----|----------|----|--------|----|
| Era | 7 | Clio | 29 | Talia | 47 | Xenon | 65 |
| Arredi | 9 | Pensi | 31 | Ciani | 49 | Dédalo | 67 |
| Nes100 | 11 | Nes200 | 33 | Nes300 | 51 | Delta | 69 |
| Manhattan | 13 | Tourmalet | 35 | Formigal | 53 | Sigma | 71 |
| Manhattan con hijo | 15 | Max200 | 37 | Max300 | 55 | | |
| Masella | 17 | Rubí | 39 | Circón | 57 | | |
| Max100 | 19 | Ámbar | 41 | Gema | 59 | | |
| Zafiro | 21 | Naos | 43 | Rigel | 61 | | |
| Ágata | 23 | | | | | | |
| Vega | 25 | | | | | | |

| | | | | | |
|---------|----|--------|----|-----------|----|
| Aral | 75 | Keiles | 81 | Athenas | 87 |
| Báltico | 77 | Jarama | 83 | Liverpool | 89 |
| Caspio | 79 | Andros | 85 | Pancras | 91 |

| | | | | | |
|---------|-----|----------|-----|-----------|-----|
| Legio | 95 | Polar | 103 | Cali | 109 |
| Sasamón | 97 | Waterloo | 105 | Noguera | 111 |
| Narbona | 99 | Caracas | 107 | Covadonga | 113 |
| Madrid | 101 | | | | |

| | | | |
|---------|-----|-------------|-----|
| Corvus | 117 | Groenlandia | 123 |
| Cazorla | 119 | Alaska | 125 |
| Pasetti | 121 | | |

| | | | | | |
|--------|-----|--------|-----|--------|-----|
| Eolo | 129 | Horus | 135 | Navia | 141 |
| Colima | 131 | Pre300 | 137 | Amaral | 143 |
| Pre250 | 133 | Pre350 | 139 | | |

| | | | | | |
|---------|-----|-------|-----|--------|-----|
| Nubia | 147 | Bejar | 153 | Osiris | 159 |
| Hades | 149 | Gador | 155 | Saja | 161 |
| Náquera | 151 | Isis | 157 | | |

| | | | | | |
|--------|-----|--------|-----|---------|-----|
| Hydra | 165 | Corvus | 171 | Báltico | 177 |
| Draco | 167 | Xenon | 173 | | |
| Perseo | 169 | Aral | 175 | | |

| | |
|--------------------|-----|
| Bardot tipo Arredi | 181 |
| Bardot tipo Pensi | 183 |
| Minelli | 185 |

| | | | |
|-------------------|-----|--------------------|-----|
| Perfilería | 187 | Cristales impresos | 196 |
| Serigrafías | 188 | Tiradores, pomos | |
| Impresión digital | 192 | y tirantes | 198 |

| | |
|-------------|-----|
| Información | 202 |
| Condiciones | 208 |



ARREDI pág. 9



MASELLA pág. 17

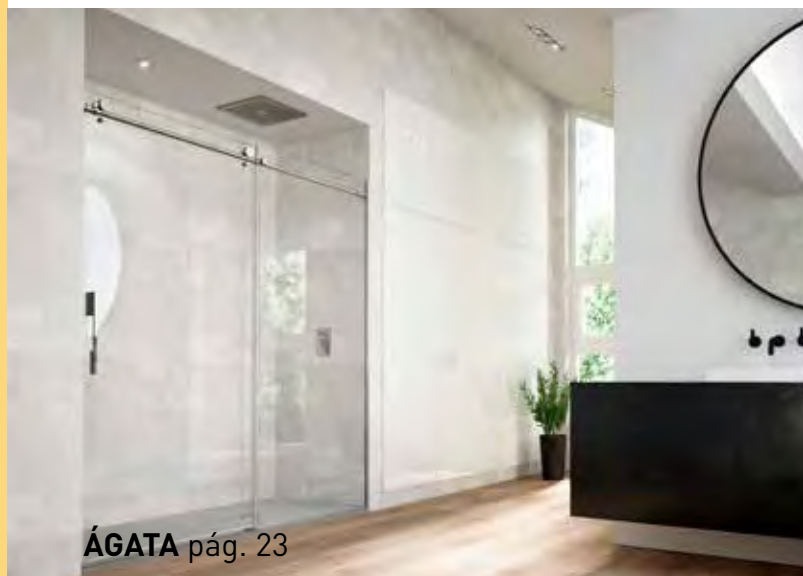

ÁGATA pág. 23

SISTEMA DESLIZANTE
1 FIJO + 1 PUERTA



VEGA pág. 25



ERA pág. 7



MANHATTAN pág. 13



MANHATTAN CON FIJO pág. 15

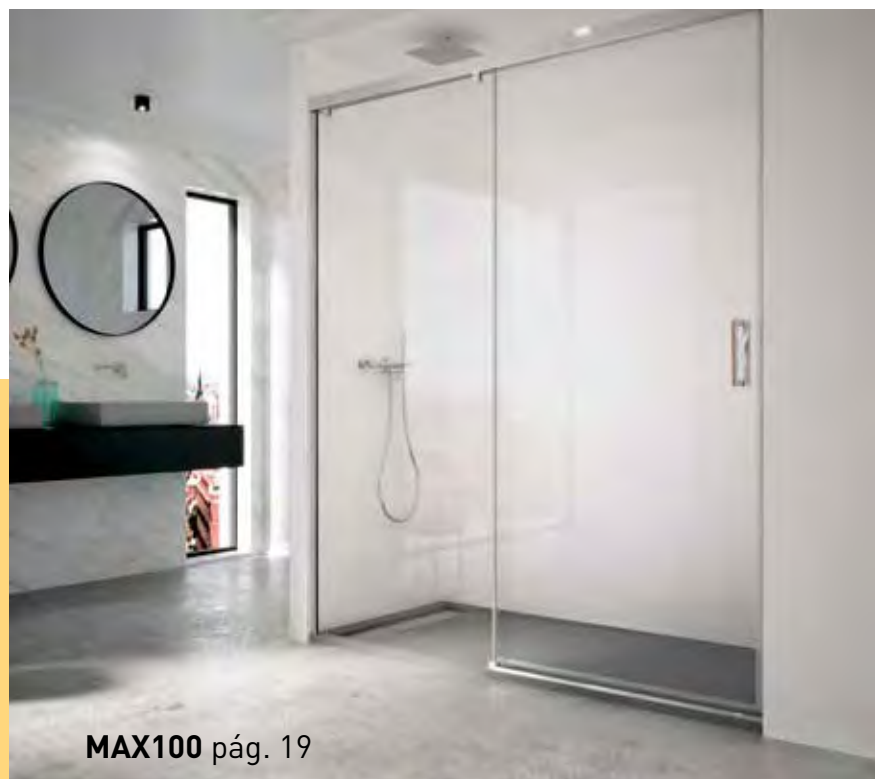

MAX100 pág. 19



NES100 pág. 11

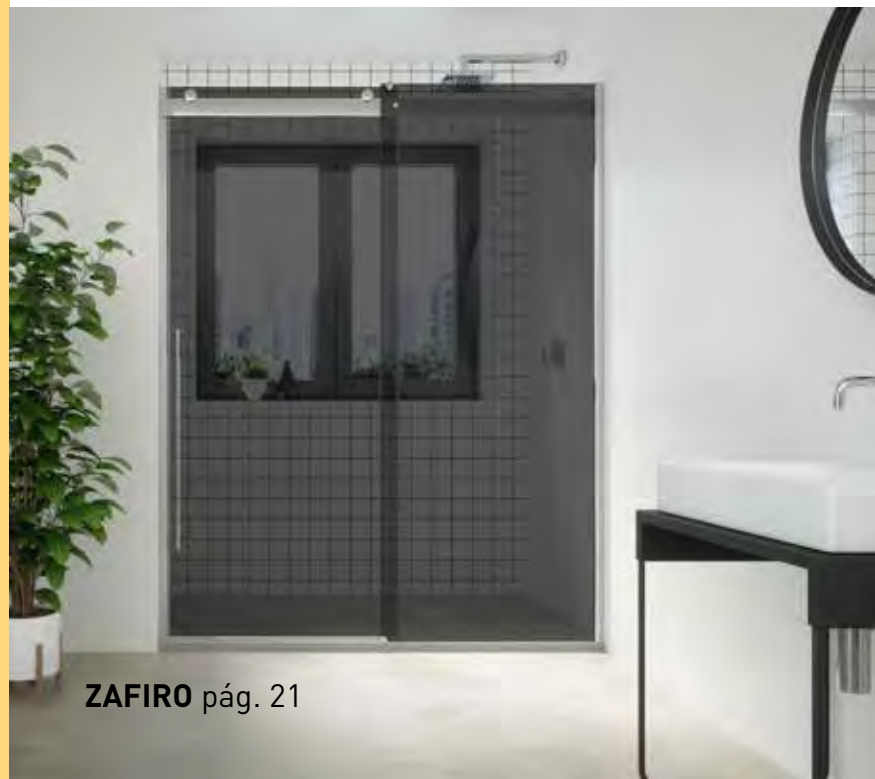

ZAFIRO pág. 21

NOVEDAD



Era • Acero inoxidable brillo • Serigrafía Dots

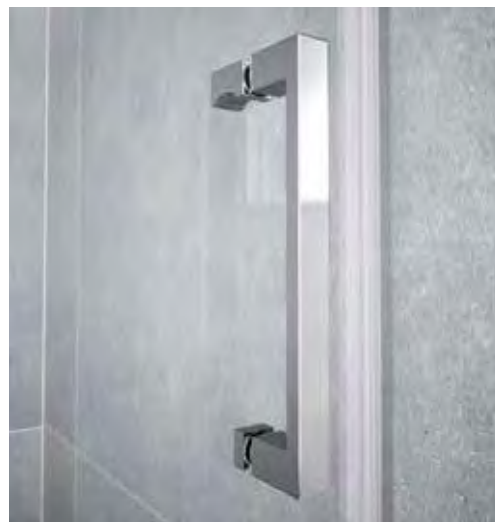

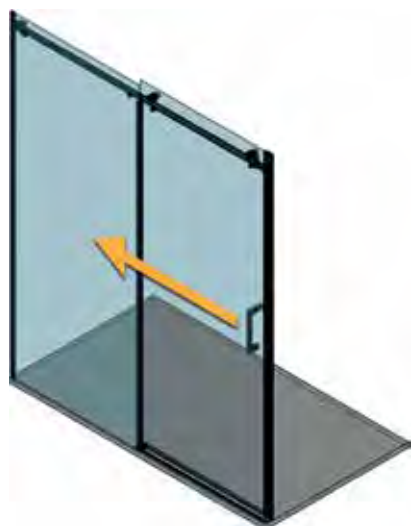

| MEDIDAS (mm) | ACERO INOXIDABLE BRILLO | |
|--------------|-------------------------|---------------------------|
| | TRANSP. | SERIGRAFÍA / CRISTAL MATE |
| 1.100-1.400 | | |
| 1.400-1.600 | | |
| 1.600-1.800 | | |

FIJOS ADICIONALES (frontales o laterales)



| MEDIDAS (mm) | ACERO INOXIDABLE BRILLO | |
|--------------|-------------------------|---------------------------|
| | TRANSPARENTE | SERIGRAFÍA / CRISTAL MATE |
| Hasta 200 | | |
| Hasta 400 | | |
| Hasta 600 | | |
| Hasta 800 | | |
| Hasta 1.000 | | |

ESPESOR DEL CRISTAL FIJO 8 mm

FIJOS EXCLUSIVOS PARA ACOPLAR A MAMPARAS. NO SE VENDEN POR SEPARADO.



ACERO INOXIDABLE



ALTURA



ANCHO AJUSTABLE



PUERTA CRISTAL TEMPLADO



FIJO CRISTAL TEMPLADO



TRATAMIENTO NESVIT CLEAN



VIDRIO ULTRACLARO (OPCIONAL)

SUPLEMENTO POR MODIFICACIÓN DE ALTURA ESTÁNDAR DE DUCHA: +10 % SOBRE PVP

INCREMENTO POR FABRICACIÓN CON VIDRIO «ULTRACLARO»: 25€ POR PIEZA DE CRISTAL

DETALLES TÉCNICOS Y MEDIDAS. PÁGINAS 202 A 205

DESCUENTO POR MODIFICACIÓN DE ALTURA PARA BAÑERA (1.500 MM): -10 % SOBRE PVP

CRISTALES ESPECIALES Y SERIGRAFIADOS. PÁGINAS 188 A 197

PARA CAMBIO DE TIRADOR CONSULTAR «POMOS Y TIRADORES» EN LA PÁGINA 199



Arredi • Perfil negro mate • Serigrafía Japonés

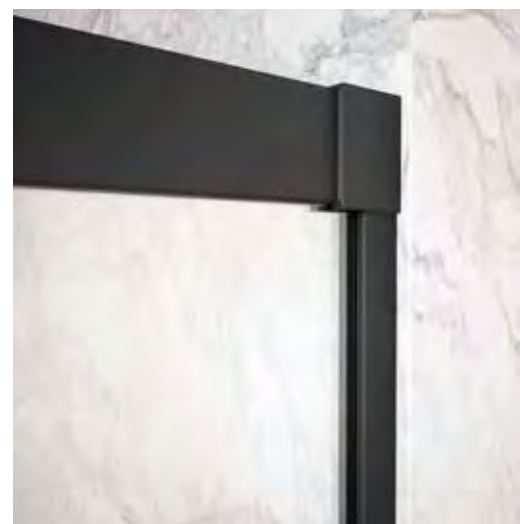



Arredi



| MEDIDAS (mm) | BLANCO | | CROMO BRILLO / MATE | | NEGRO | |
|--------------|---------|---------------------------|---------------------|---------------------------|---------|---------------------------|
| | TRANSP. | SERIGRAFÍA / CRISTAL MATE | TRANSP. | SERIGRAFÍA / CRISTAL MATE | TRANSP. | SERIGRAFÍA / CRISTAL MATE |
| 1.100-1.400 | | | | | | |
| 1.400-1.600 | | | | | | |
| 1.600-1.800 | | | | | | |

FIJOS ADICIONALES (frontales o laterales)



| MEDIDAS (mm) | BLANCO | | CROMO BRILLO / MATE | | NEGRO | |
|--------------|---------|---------------------------|---------------------|---------------------------|---------|---------------------------|
| | TRANSP. | SERIGRAFÍA / CRISTAL MATE | TRANSP. | SERIGRAFÍA / CRISTAL MATE | TRANSP. | SERIGRAFÍA / CRISTAL MATE |
| Hasta 200 | | | | | | |
| Hasta 400 | | | | | | |
| Hasta 600 | | | | | | |
| Hasta 800 | | | | | | |
| Hasta 1.000 | | | | | | |

ESPESOR DEL CRISTAL FIJO 6 mm

FIJOS EXCLUSIVOS PARA ACOPLAR A MAMPARAS. NO SE VENDEN POR SEPARADO.



ALUMINIO



ALTURA



ANCHO AJUSTABLE



CRISTAL TEMPLADO



TRATAMIENTO NESVIT CLEAN



REMATE PERFIL ALUMINIO 6 € M./L (OPCIONAL)



VIDRIO ULTRACLARO (OPCIONAL)

SUPLEMENTO POR MODIFICACIÓN DE ALTURA ESTÁNDAR DE DUCHA: +10 % SOBRE PVP

INCREMENTO POR FABRICACIÓN CON VIDRIO «ULTRACLARO»: 25€ POR PIEZA DE CRISTAL

DETALLES TÉCNICOS Y MEDIDAS. PÁGINAS 202 A 205

DESCUENTO POR MODIFICACIÓN DE ALTURA PARA BAÑERA (1.500 MM): -10 % SOBRE PVP

CRISTALES ESPECIALES Y SERIGRAFIADOS. PÁGINAS 188 A 197

PARA CAMBIO DE TIRADOR CONSULTAR «POMOS Y TIRADORES» EN LA PÁGINA 199



Nes100 • Cromo Brillo • Serigrafía Square

NOVEDAD: Sistema inferior de rodamientos retráctiles para la liberación de puertas



Nes100



| MEDIDAS (mm) | TOLERANCIA (mm) | ACCESO (mm) | BLANCO | | CROMO BRILLO | |
|--------------|-----------------|-------------|---------|------------|--------------|------------|
| | | | TRANSP. | SERIGRAFÍA | TRANSP. | SERIGRAFÍA |
| 1.200 | 1.150-1.200 | 500 | | | | |
| 1.250 | 1.200-1.250 | 525 | | | | |
| 1.300 | 1.250-1.300 | 550 | | | | |
| 1.350 | 1.300-1.350 | 575 | | | | |
| 1.400 | 1.350-1.400 | 600 | | | | |
| 1.450 | 1.400-1.450 | 625 | | | | |
| 1.500 | 1.450-1.500 | 650 | | | | |
| 1.550 | 1.500-1.550 | 675 | | | | |
| 1.600 | 1.550-1.600 | 700 | | | | |

FIJOS ADICIONALES (frontales o laterales)



| MEDIDAS (mm) | BLANCO | | CROMO BRILLO | |
|--------------|---------|------------|--------------|------------|
| | TRANSP. | SERIGRAFÍA | TRANSP. | SERIGRAFÍA |
| Hasta 200 | | | | |
| Hasta 400 | | | | |
| Hasta 600 | | | | |
| Hasta 800 | | | | |
| Hasta 1.000 | | | | |

ESPESOR DEL CRISTAL FIJO 6 mm

FIJOS EXCLUSIVOS PARA ACOPLAR A MAMPARAS. NO SE VENDEN POR SEPARADO.



ALUMINIO



ALTURA



ANCHO AJUSTABLE



CRISTAL TEMPLADO



TRATAMIENTO NESVIT CLEAN



Manhattan frontal • Cristal transparente

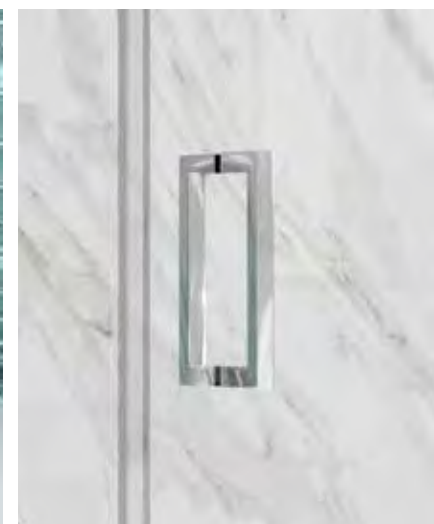
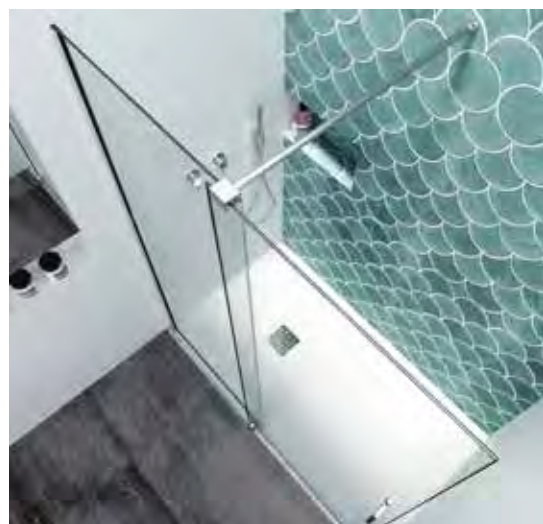

Manhattan

Línea **SUBWAY**
Sistema deslizante con rodamientos inferiores | 13

| MEDIDAS (mm) | CROMO BRILLO | |
|-----------------|--------------|---------------------------|
| | TRANSPARENTE | SERIGRAFÍA / CRISTAL MATE |
| 1.000-1.200 | | |
| 1.200-1.400 | | |
| 1.400-1.600 | | |

EN CASO DE MODIFICAR EL BRAZO TIRANTE DE LA MAMPARA, SE APLICARÁ UN RECARGO DE 90 € SOBRE EL P.V.P.

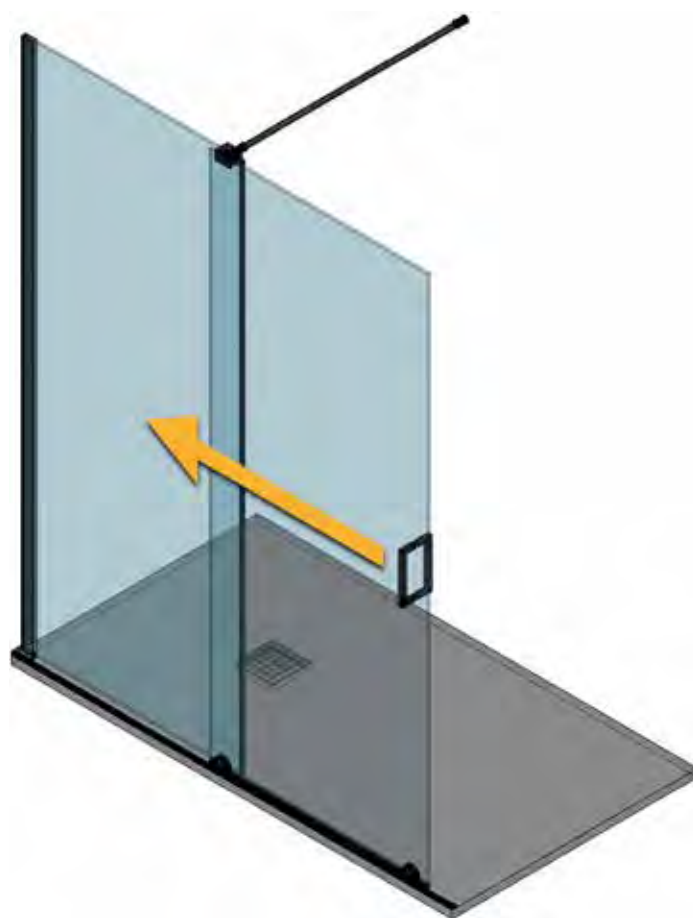

ALUMINIO



ALTURA



ANCHO
AJUSTABLE



CRISTAL
TEMPLADO



TRATAMIENTO
NESVIT CLEAN



REMATE PERFIL ALUMINIO 6 € M./L
(OPCIONAL)



VIDRIO ULTRACLARO
(OPCIONAL)

SUPLEMENTO POR MODIFICACIÓN DE ALTURA ESTÁNDAR DE DUCHA: +10 % SOBRE PVP

INCREMENTO POR FABRICACIÓN CON VIDRIO «ULTRACLARO»: 25€ POR PIEZA DE CRISTAL

CRISTALES ESPECIALES Y SERIGRAFIADOS. PÁGINAS 188 A 197

DETALLES TÉCNICOS Y MEDIDAS. PÁGINAS 202 A 205

PARA CAMBIO DE TIRADOR CONSULTAR «POMOS Y TIRADORES» EN LA PÁGINA 199



Manhattan con fijo lateral • Cristal transparente

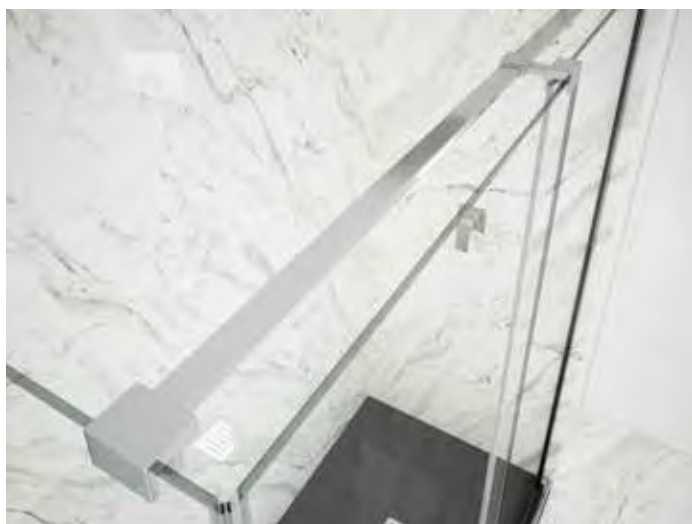

Manhattan con fijo

| MEDIDAS (mm) | CROMO BRILLO | |
|---|--------------|---------------------------|
| | TRANSPARENTE | SERIGRAFÍA / CRISTAL MATE |
| 1.000-1.200 + 700-900 | | |
| 1.200-1.400 + 700-900 | | |
| 1.400-1.600 + 700-900 | | |
| EN CASO DE MODIFICAR EL BRAZO TIRANTE DE LA MAMPARA, SE APLICARÁ UN RECARGO DE 90 € SOBRE EL P.V.P. | | |



ALUMINIO



ALTURA



ANCHO
AJUSTABLE



CRISTAL
TEMPLADO



TRATAMIENTO
NESVIT CLEAN



REMATE PERFIL ALUMINIO 6 € M./L
(OPCIONAL)



VIDRIO ULTRACLARO
(OPCIONAL)

SUPLEMENTO POR MODIFICACIÓN DE ALTURA ESTÁNDAR DE DUCHA: +10 % SOBRE PVP

INCREMENTO POR FABRICACIÓN CON VIDRIO «ULTRACLARO»: 25€ POR PIEZA DE CRISTAL

CRISTALES ESPECIALES Y SERIGRAFIADOS. PÁGINAS 188 A 197

DETALLES TÉCNICOS Y MEDIDAS. PÁGINAS 202 A 205

PARA CAMBIO DE TIRADOR CONSULTAR «POMOS Y TIRADORES» EN LA PÁGINA 199



Masella • Cromo brillo • Serigrafía Franja

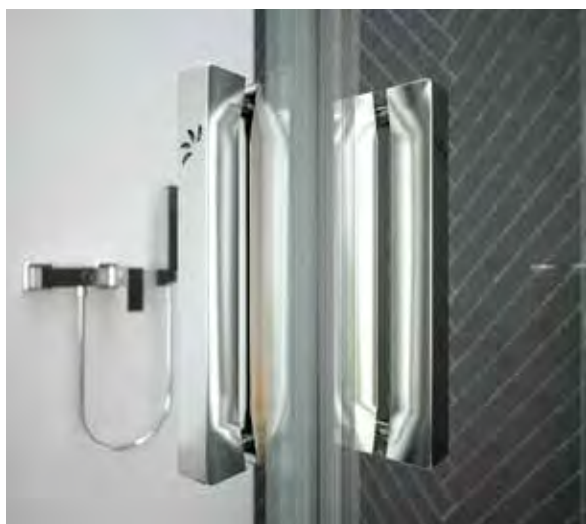

Masella



| MEDIDAS (mm) | BLANCO | | CROMO BRILLO O MATE | |
|---------------|--------------|---------------------------|---------------------|---------------------------|
| | TRANSPARENTE | SERIGRAFÍA / CRISTAL MATE | TRANSPARENTE | SERIGRAFÍA / CRISTAL MATE |
| 1.100 - 1.400 | | | | |
| 1.400 - 1.600 | | | | |
| 1.600 - 1.800 | | | | |

FIJOS ADICIONALES (frontales o laterales)

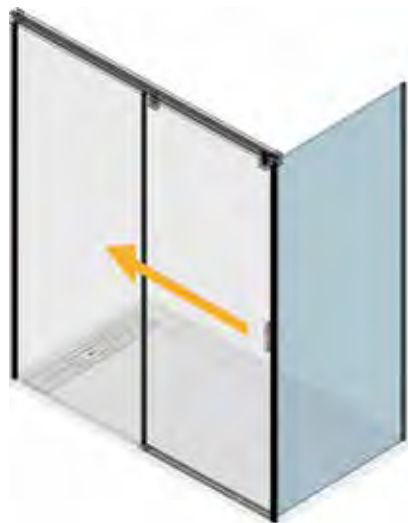

| MEDIDAS (mm) | BLANCO | | CROMO BRILLO O MATE | |
|--------------|--------------|---------------------------|---------------------|---------------------------|
| | TRANSPARENTE | SERIGRAFÍA / CRISTAL MATE | TRANSPARENTE | SERIGRAFÍA / CRISTAL MATE |
| Hasta 200 | | | | |
| Hasta 400 | | | | |
| Hasta 600 | | | | |
| Hasta 800 | | | | |
| Hasta 1.000 | | | | |

ESPESOR DEL CRISTAL FIJO 8 mm

FIJOS EXCLUSIVOS PARA ACOPLAR A MAMPARAS. NO SE VENDEN POR SEPARADO.



ALUMINIO



ALTURA



ANCHO AJUSTABLE



PUERTA CRISTAL TEMPLADO



FIJO CRISTAL TEMPLADO



TRATAMIENTO NESVIT CLEAN



REMATE PERFIL ALUMINIO 6 E M/L (OPCIONAL)



VIDRIO ULTRACLARO (OPCIONAL)

SUPLEMENTO POR MODIFICACIÓN DE ALTURA ESTÁNDAR DE DUCHA: +10 % SOBRE PVP

INCREMENTO POR FABRICACIÓN CON VIDRIO «ULTRACLARO»: 25€ POR PIEZA DE CRISTAL

DETALLES TÉCNICOS Y MEDIDAS. PÁGINAS 202 A 205

DESCUENTO POR MODIFICACIÓN DE ALTURA PARA BAÑERA (1.500 MM): -10 % SOBRE PVP

CRISTALES ESPECIALES Y SERIGRAFIADOS. PÁGINAS 188 A 197

PARA CAMBIO DE TIRADOR CONSULTAR «POMOS Y TIRADORES» EN LA PÁGINA 199



Max100 • Acero inoxidable brillo • Cristal transparente

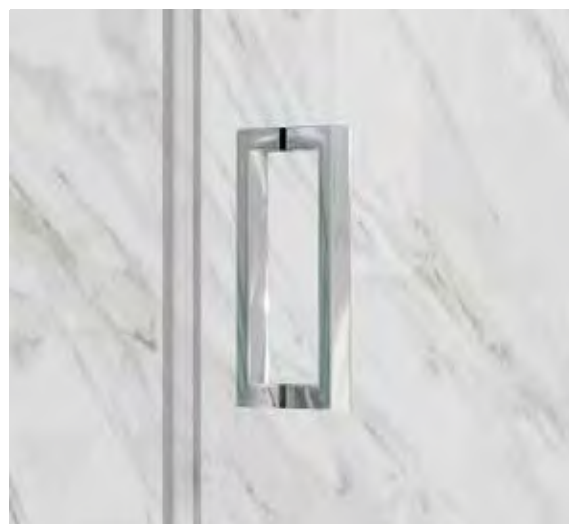

Max100

Línea MAXINOX
Sistema deslizante de acero inoxidable | 19

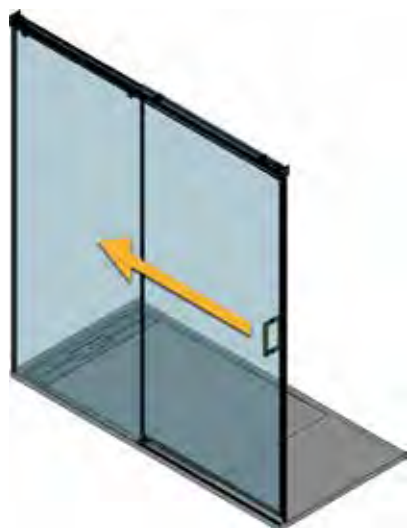

| MEDIDAS (mm) | ACERO INOXIDABLE BRILLO | |
|--------------|-------------------------|---------------------------|
| | TRANSPARENTE | SERIGRAFÍA / CRISTAL MATE |
| 1.100-1.400 | | |
| 1.400-1.600 | | |
| 1.600-1.800 | | |

FIJOS ADICIONALES (frontales o laterales)



| MEDIDAS (mm) | ACERO INOXIDABLE BRILLO | |
|--------------|-------------------------|---------------------------|
| | TRANSPARENTE | SERIGRAFÍA / CRISTAL MATE |
| Hasta 200 | | |
| Hasta 400 | | |
| Hasta 600 | | |
| Hasta 800 | | |
| Hasta 1.000 | | |

ESPESOR DEL CRISTAL FIJO 8 mm

FIJOS EXCLUSIVOS PARA ACOPLAR A MAMPARAS. NO SE VENDEN POR SEPARADO.



ACERO INOXIDABLE



ALTURA



ANCHO AJUSTABLE



PUERTA CRISTAL TEMPLADO



FIJO CRISTAL TEMPLADO



TRATAMIENTO NESVIT CLEAN



VIDRIO ULTRACLARO (OPCIONAL)



CIERRE AMORTIGUADO

SUPLEMENTO POR MODIFICACIÓN DE ALTURA ESTÁNDAR DE DUCHA: +10 % SOBRE PVP

INCREMENTO POR FABRICACIÓN CON VIDRIO «ULTRACLARO»: 25€ POR PIEZA DE CRISTAL

DETALLES TÉCNICOS Y MEDIDAS. PÁGINAS 202 A 205

DESCUENTO POR MODIFICACIÓN DE ALTURA PARA BAÑERA (1.500 MM): -10 % SOBRE PVP

CRISTALES ESPECIALES Y SERIGRAFIADOS. PÁGINAS 188 A 197

PARA CAMBIO DE TIRADOR CONSULTAR «POMOS Y TIRADORES» EN LA PÁGINA 199

EL CIERRE AMORTIGUADO SE INCLUYE EN PUERTAS CON MEDIDAS SUPERIORES A 500 MM.



Zafiro • Cromo brillo • Cristal humo

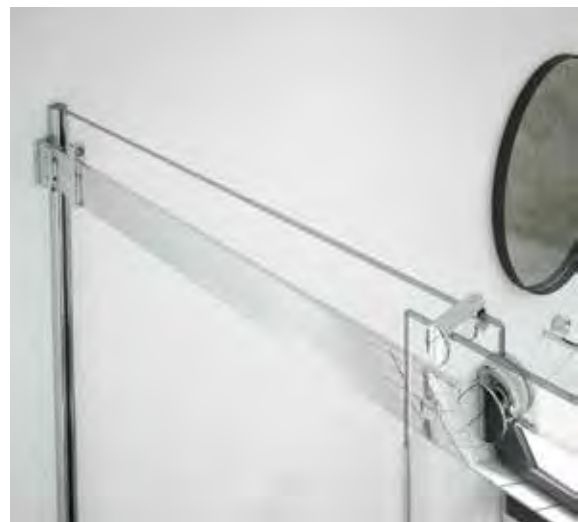

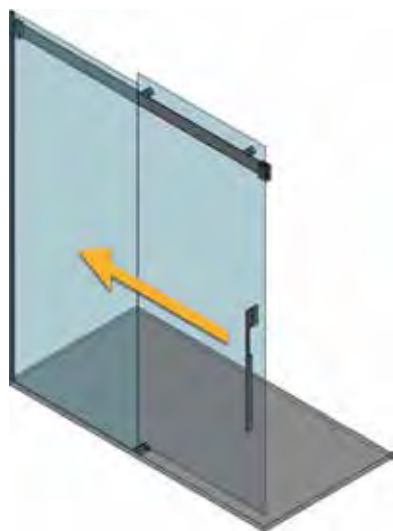

| MEDIDAS (mm) | CROMO BRILLO | |
|--------------|--------------|---------------------------|
| | TRANSPARENTE | SERIGRAFÍA / CRISTAL MATE |
| 1.100-1.400 | | |
| 1.400-1.600 | | |
| 1.600-1.800 | | |

FIJOS ADICIONALES (frontales o laterales)



| MEDIDAS (mm) | CROMO BRILLO | |
|--------------|--------------|---------------------------|
| | TRANSPARENTE | SERIGRAFÍA / CRISTAL MATE |
| Hasta 200 | | |
| Hasta 400 | | |
| Hasta 600 | | |
| Hasta 800 | | |
| Hasta 1.000 | | |

ESPESOR DEL CRISTAL FIJO 8 mm

FIJOS EXCLUSIVOS PARA ACOPLAR A MAMPARAS. NO SE VENDEN POR SEPARADO.



ALUMINIO



ALTURA



ANCHO AJUSTABLE



CRISTAL TEMPLADO



TRATAMIENTO NESVIT CLEAN



REMATE PERFIL ALUMINIO 6 € M./L (OPCIONAL)



VIDRIO ULTRACLARO (OPCIONAL)

SUPLEMENTO POR MODIFICACIÓN DE ALTURA ESTÁNDAR DE DUCHA: +10 % SOBRE PVP

INCREMENTO POR FABRICACIÓN CON VIDRIO «ULTRACLARO»: 25€ POR PIEZA DE CRISTAL

DETALLES TÉCNICOS Y MEDIDAS. PÁGINAS 202 A 205

DESCUENTO POR MODIFICACIÓN DE ALTURA PARA BAÑERA (1.500 MM): -10 % SOBRE PVP

CRISTALES ESPECIALES Y SERIGRAFIADOS. PÁGINAS 188 A 197

PARA CAMBIO DE TIRADOR CONSULTAR «POMOS Y TIRADORES» EN LA PÁGINA 199



Ágata • Acero inoxidable • Cristal transparente

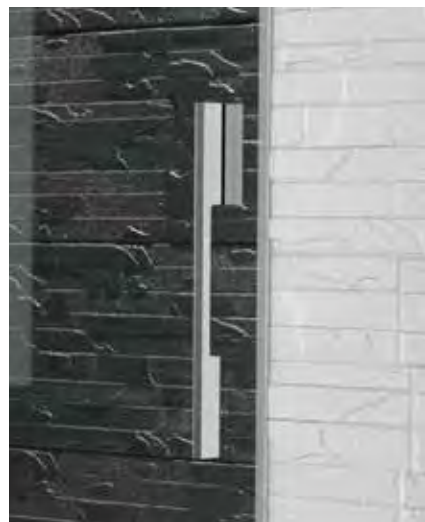
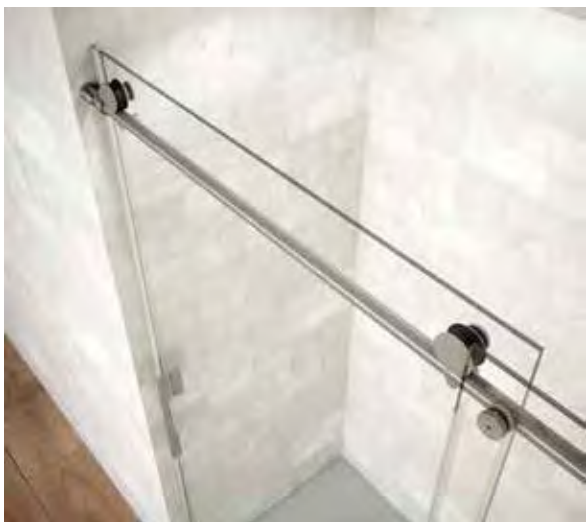



Ágata



| MEDIDAS (mm) | ACERO INOXIDABLE | |
|--------------|------------------|---------------------------|
| | TRANSPARENTE | SERIGRAFÍA / CRISTAL MATE |
| 1.100-1.400 | | |
| 1.400-1.600 | | |
| 1.600-1.800 | | |

FIJOS ADICIONALES (frontales o laterales)



| MEDIDAS (mm) | ACERO INOXIDABLE | |
|--------------|------------------|---------------------------|
| | TRANSPARENTE | SERIGRAFÍA / CRISTAL MATE |
| Hasta 200 | | |
| Hasta 400 | | |
| Hasta 600 | | |
| Hasta 800 | | |
| Hasta 1.000 | | |

ESPESOR DEL CRISTAL FIJO 8 mm

FIJOS EXCLUSIVOS PARA ACOPLAR A MAMPARAS. NO SE VENDEN POR SEPARADO.



ACERO INOXIDABLE



ALTURA



ANCHO AJUSTABLE



CRISTAL TEMPLADO



TRATAMIENTO NESVIT CLEAN



VIDRIO ULTRACLARO (OPCIONAL)

SUPLEMENTO POR MODIFICACIÓN DE ALTURA ESTÁNDAR DE DUCHA: +10 % SOBRE PVP

INCREMENTO POR FABRICACIÓN CON VIDRIO «ULTRACLARO»: 25€ POR PIEZA DE CRISTAL

DETALLES TÉCNICOS Y MEDIDAS. PÁGINAS 202 A 205

DESCUENTO POR MODIFICACIÓN DE ALTURA PARA BAÑERA (1.500 MM): -10 % SOBRE PVP

CRISTALES ESPECIALES Y SERIGRAFIADOS. PÁGINAS 188 A 197

PARA CAMBIO DE TIRADOR CONSULTAR «POMOS Y TIRADORES» EN LA PÁGINA 199

DESCUENTO POR FABRICACIÓN CON PUERTA EN 6MM. DE ESPESOR: -10% SOBRE PVP

NOVEDAD



Vega • Perfil negro mate • Cristal transparente



Vega

Línea SKYLINE
Sistema deslizante con cierre amortiguado | 25



| MEDIDAS (mm) | CROMO MATE | | NEGRO | |
|---------------|--------------|---------------------------|--------------|---------------------------|
| | TRANSPARENTE | SERIGRAFÍA / CRISTAL MATE | TRANSPARENTE | SERIGRAFÍA / CRISTAL MATE |
| 1.100 - 1.400 | | | | |
| 1.400 - 1.600 | | | | |
| 1.600 - 1.800 | | | | |

FIJOS ADICIONALES (frontales o laterales)



| MEDIDAS (mm) | CROMO MATE | | NEGRO | |
|--------------|--------------|---------------------------|--------------|---------------------------|
| | TRANSPARENTE | SERIGRAFÍA / CRISTAL MATE | TRANSPARENTE | SERIGRAFÍA / CRISTAL MATE |
| Hasta 200 | | | | |
| Hasta 400 | | | | |
| Hasta 600 | | | | |
| Hasta 800 | | | | |
| Hasta 1.000 | | | | |

ESPESOR DEL CRISTAL FIJO 8 mm

FIJOS EXCLUSIVOS PARA ACOPLAR A MAMPARAS. NO SE VENDEN POR SEPARADO.



ALUMINIO



ALTURA



ANCHO AJUSTABLE



CRISTAL TEMPLADO



TRATAMIENTO NESVIT CLEAN



REMATE PERFIL DE ALUMINIO (OPCIONAL)



VIDRIO ULTRACLARO (OPCIONAL)



CIERRE AMORTIGUADO

SUPLEMENTO POR MODIFICACIÓN DE ALTURA ESTÁNDAR DE DUCHA: +10 % SOBRE PVP

CRISTALES ESPECIALES Y SERIGRAFIADOS. PÁGINAS 188 A 197

INCREMENTO POR FABRICACIÓN CON VIDRIO «ULTRACLARO»: 25€ POR PIEZA DE CRISTAL

DETALLES TÉCNICOS Y MEDIDAS. PÁGINAS 202 A 205



TOURMALET pág. 35



ÁMBAR pág. 41

SISTEMA DESLIZANTE
Abierto al vértice



CLIO pág. 29



NES200 pág. 33



PENSI pág. 31



MAX200 pág. 37



RUBÍ pág. 39



NAOS pág. 43

NOVEDAD



Clío • Acero inoxidable brillo • Cristal transparente

| MEDIDAS (mm) | ACERO INOXIDABLE BRILLO | |
|-----------------|-------------------------|---------------------------|
| | TRANSP. | SERIGRAFÍA / CRISTAL MATE |
| 800 × 800 | | |
| 900 × 900 | | |
| 1000 × 800 | | |
| 1200 × 900 | | |

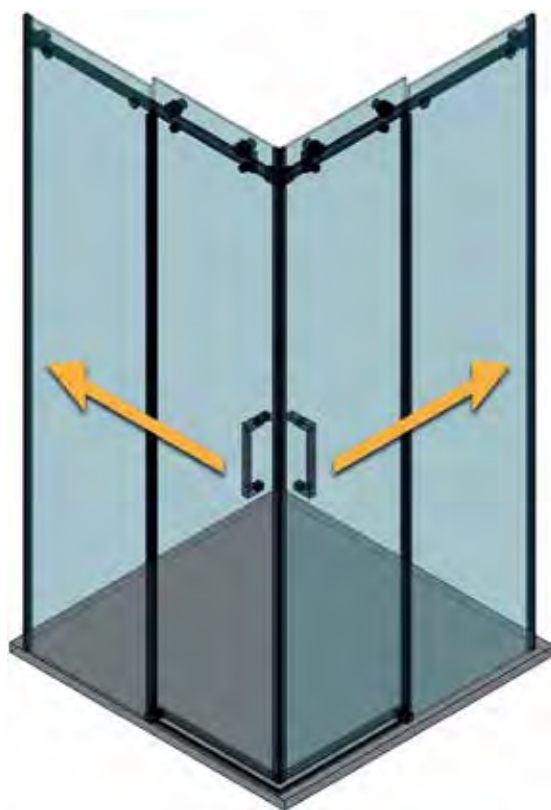

ACERO
INOXIDABLE



ALTURA



ANCHO
AJUSTABLE



PUERTA CRISTAL
TEMPLADO



FIJO CRISTAL
TEMPLADO



TRATAMIENTO
NESVIT CLEAN



VIDRIO ULTRACLARO
(OPCIONAL)

SUPLEMENTO POR MODIFICACIÓN DE ALTURA ESTÁNDAR DE DUCHA: +10 % SOBRE PVP

INCREMENTO POR FABRICACIÓN CON VIDRIO «ULTRACLARO»: 25€ POR PIEZA DE CRISTAL

DETALLES TÉCNICOS Y MEDIDAS. PÁGINAS 202 A 205

DESCUENTO POR MODIFICACIÓN DE ALTURA PARA BAÑERA (1.500 MM): -10 % SOBRE PVP

CRISTALES ESPECIALES Y SERIGRAFIADOS. PÁGINAS 188 A 197

PARA CAMBIO DE TIRADOR CONSULTAR «POMOS Y TIRADORES» EN LA PÁGINA 199



Pensi • Cromo brillo • Cristal transparente

NOVEDAD: detalle de perfil metálico para cierre en sustitución de gomas

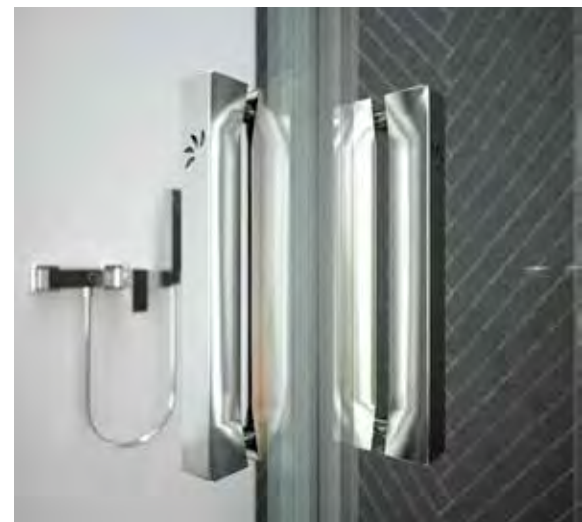

| MEDIDAS (mm) | BLANCO | | CROMO BRILLO / MATE | | NEGRO | |
|--------------|---------|---------------------------|---------------------|---------------------------|---------|---------------------------|
| | TRANSP. | SERIGRAFÍA / CRISTAL MATE | TRANSP. | SERIGRAFÍA / CRISTAL MATE | TRANSP. | SERIGRAFÍA / CRISTAL MATE |
| 800 × 800 | | | | | | |
| 900 × 900 | | | | | | |
| 1000 × 700 | | | | | | |
| 1.100 × 800 | | | | | | |
| 1.200 × 800 | | | | | | |



ALUMINIO



ALTURA



ANCHO AJUSTABLE



CRISTAL TEMPLADO



TRATAMIENTO NESVIT CLEAN



REMATE PERFIL ALUMINIO 6 € M./L (OPCIONAL)



VIDRIO ULTRACLARO (OPCIONAL)

SUPLEMENTO POR MODIFICACIÓN DE ALTURA ESTÁNDAR DE DUCHA: +10 % SOBRE PVP

INCREMENTO POR FABRICACIÓN CON VIDRIO «ULTRACLARO»: 25€ POR PIEZA DE CRISTAL

DETALLES TÉCNICOS Y MEDIDAS. PÁGINAS 202 A 205

DESCUENTO POR MODIFICACIÓN DE ALTURA PARA BAÑERA (1.500 MM): -10 % SOBRE PVP

CRISTALES ESPECIALES Y SERIGRAFIADOS. PÁGINAS 188 A 197

PARA CAMBIO DE TIRADOR CONSULTAR «POMOS Y TIRADORES» EN LA PÁGINA 199



Nes200 • Cromo brillo • Serigrafía Red

NOVEDAD: Sistema inferior de rodamientos retráctiles para la liberación de puertas



Nes200

| MEDIDAS (mm) | TOLERANCIA (mm) | ACCESO (mm) | BLANCO | | CROMO BRILLO | |
|-----------------|-----------------------|----------------|---------|------------|--------------|------------|
| | | | TRANSP. | SERIGRAFÍA | TRANSP. | SERIGRAFÍA |
| 800 × 800 | 760-790 × 760-790 | 450 | | | | |
| 900 × 700 | 860-890 × 660-690 | 450 | | | | |
| 900 × 900 | 860-890 × 860-890 | 510 | | | | |
| 1.000 × 700 | 960-990 × 660-690 | 480 | | | | |
| 1.000 × 800 | 960-990 × 760-790 | 520 | | | | |
| 1.100 × 700 | 1.060-1.090 × 660-690 | 540 | | | | |
| 1.100 × 800 | 1.060-1.090 × 760-790 | 570 | | | | |
| 1.200 × 700 | 1.160-1.190 × 660-690 | 570 | | | | |
| 1.200 × 800 | 1.160-1.190 × 760-790 | 600 | | | | |
| 1.400 × 700 | 1.360-1.390 × 660-690 | 620 | | | | |
| 1.400 × 800 | 1.360-1.390 × 760-790 | 650 | | | | |



ALUMINIO



ALTURA



ANCHO
AJUSTABLE



CRISTAL
TEMPLADO



TRATAMIENTO
NESVIT CLEAN

CRISTALES ESPECIALES Y SERIGRAFIADOS. PÁGINAS 188 A 197

PARA ALTURA DE BAÑERA 1.500 MM. -10% DTO. SOBRE P.V.P.

DETALLES TÉCNICOS Y MEDIDAS. PÁGINAS 202 A 205

PARA MEDIDAS DE ANCHO, FUERA DE TOLERANCIA, INCREMENTAR UN 10 % SOBRE LA MEDIDA SUPERIOR



Tourmalet • Cromo brillo • Cristal transparente

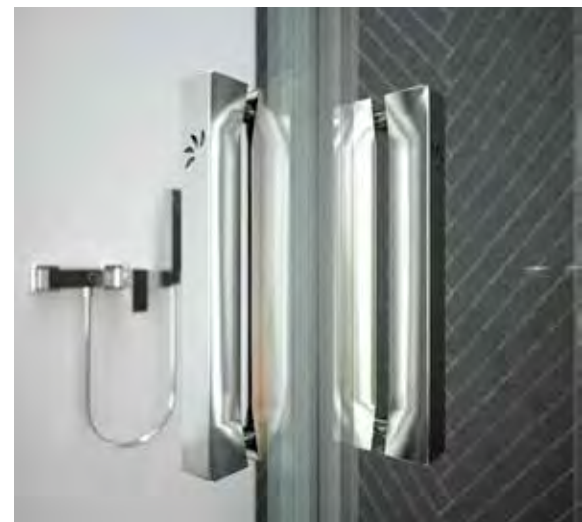

Tourmalet

| MEDIDAS (mm) | BLANCO | | CROMO BRILLO O MATE | |
|-----------------|--------------|------------------------------|---------------------|------------------------------|
| | TRANSPARENTE | SERIGRAFÍA / CRISTAL MATE | TRANSPARENTE | SERIGRAFÍA / CRISTAL MATE |
| 800 × 800 | | | | |
| 900 × 900 | | | | |
| 1.000 × 800 | | | | |
| 1.100 × 900 | | | | |
| 1.200 × 900 | | | | |

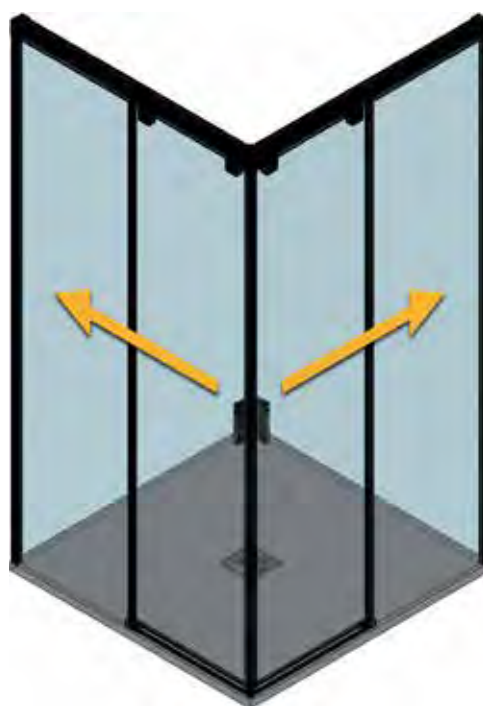

ALUMINIO



ALTURA



ANCHO
AJUSTABLE



PUERTA CRISTAL
TEMPLADO



FIJO CRISTAL
TEMPLADO



TRATAMIENTO
NESVIT CLEAN



REMATE PERIL ALUMINIO
6 € M./L. (OPCIONAL)



VIDRIO ULTRACLARO
(OPCIONAL)

SUPLEMENTO POR MODIFICACIÓN DE ALTURA ESTÁNDAR DE DUCHA: +10 % SOBRE PVP

INCREMENTO POR FABRICACIÓN CON VIDRIO «ULTRACLARO»: 25€ POR PIEZA DE CRISTAL

DETALLES TÉCNICOS Y MEDIDAS. PÁGINAS 202 A 205

DESCUENTO POR MODIFICACIÓN DE ALTURA PARA BAÑERA (1.500 MM): -10 % SOBRE PVP

CRISTALES ESPECIALES Y SERIGRAFIADOS. PÁGINAS 188 A 197

PARA CAMBIO DE TIRADOR CONSULTAR «POMOS Y TIRADORES» EN LA PÁGINA 199



Max200 • Acero inoxidable Brillo • Cristal transparente

Max200

SISTEMA DESLIZANTE
Abierto al vértice

| MEDIDAS (mm) | ACERO INOXIDABLE BRILLO | |
|-----------------|-------------------------|---------------------------|
| | TRANSPARENTE | SERIGRAFÍA / CRISTAL MATE |
| 800 × 800 | | |
| 900 × 900 | | |
| 1.000 × 800 | | |
| 1.200 × 800 | | |
| 1.400 × 800 | | |

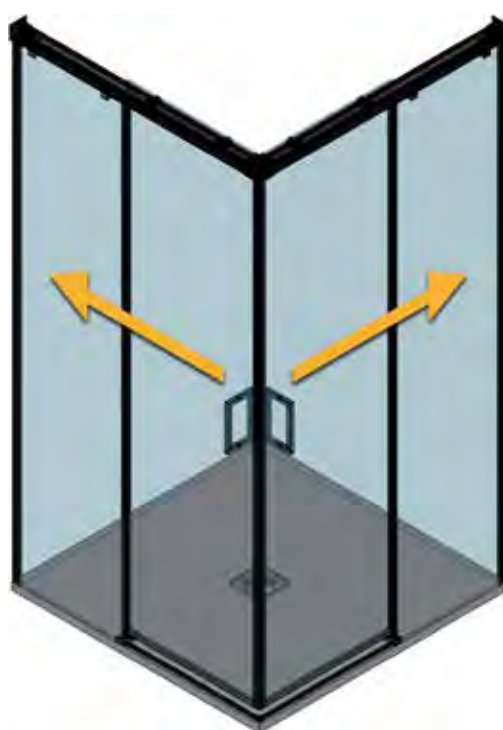

ACERO INOXIDABLE



ALTURA



ANCHO AJUSTABLE



PUERTAS CRISTAL TEMPLADO



FIJOS CRISTAL TEMPLADO



TRATAMIENTO NESVIT CLEAN



VIDRIO ULTRACLARO (OPCIONAL)



CIERRE AMORTIGUADO

SUPLEMENTO POR MODIFICACIÓN DE ALTURA ESTÁNDAR DE DUCHA: +10 % SOBRE PVP

DESCUENTO POR MODIFICACIÓN DE ALTURA PARA BAÑERA (1.500 MM): -10 % SOBRE PVP

INCREMENTO POR FABRICACIÓN CON VIDRIO «ULTRACLARO»: 25€ POR PIEZA DE CRISTAL

CRISTALES ESPECIALES Y SERIGRAFIADOS. PÁGINAS 188 A 197

DETALLES TÉCNICOS Y MEDIDAS. PÁGINAS 202 A 205

PARA CAMBIO DE TIRADOR CONSULTAR «POMOS Y TIRADORES» EN LA PÁGINA 199

EL CIERRE AMORTIGUADO SE INCLUYE EN PUERTAS CON MEDIDAS SUPERIORES A 500 MM.



Rubí • Cromo brillo • Cristal transparente



| MEDIDAS (mm) | CROMO BRILLO | |
|-----------------|--------------|---------------------------|
| | TRANSPARENTE | SERIGRAFÍA / CRISTAL MATE |
| 800 × 800 | | |
| 900 × 900 | | |
| 1.000 × 800 | | |
| 1.100 × 900 | | |
| 1.200 × 900 | | |



ALUMINIO



ALTURA



ANCHO
AJUSTABLE



CRISTAL
TEMPLADO



TRATAMIENTO
NESVIT CLEAN



REMATE PERFIL ALUMINIO 6 € M./L
(OPCIONAL)



VIDRIO ULTRACLARO
(OPCIONAL)

SUPLEMENTO POR MODIFICACIÓN DE ALTURA ESTÁNDAR DE DUCHA: +10 % SOBRE PVP

INCREMENTO POR FABRICACIÓN CON VIDRIO «ULTRACLARO»: 25€ POR PIEZA DE CRISTAL

DETALLES TÉCNICOS Y MEDIDAS. PÁGINAS 202 A 205

DESCUENTO POR MODIFICACIÓN DE ALTURA PARA BAÑERA (1.500 MM): -10 % SOBRE PVP

CRISTALES ESPECIALES Y SERIGRAFIADOS. PÁGINAS 188 A 197

PARA CAMBIO DE TIRADOR CONSULTAR «POMOS Y TIRADORES» EN LA PÁGINA 199



Ámbar • Acero inoxidable • Cristal transparente

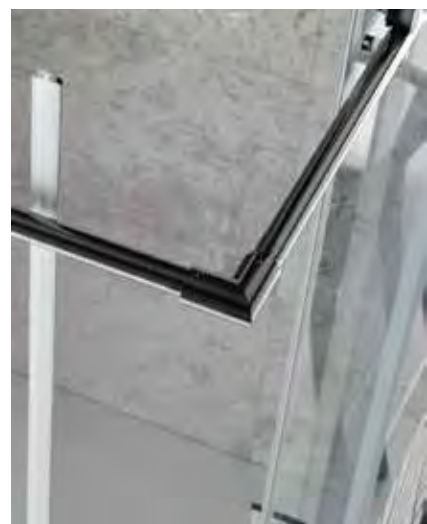
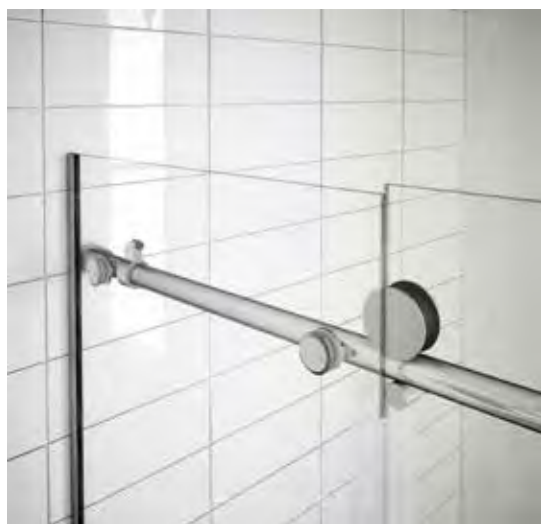
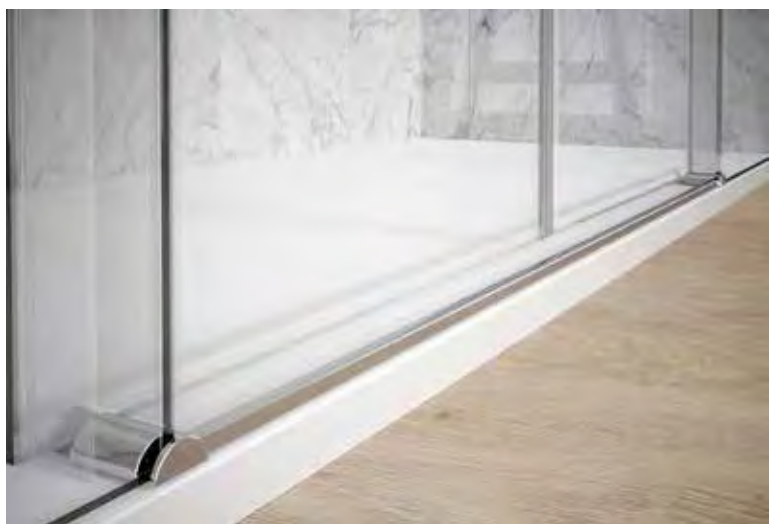

Ámbar

| MEDIDAS (mm) | ACERO INOXIDABLE | |
|-----------------|------------------|---------------------------|
| | TRANSPARENTE | SERIGRAFÍA / CRISTAL MATE |
| 800 × 800 | | |
| 900 × 900 | | |
| 1.000 × 800 | | |
| 1.100 × 900 | | |
| 1.200 × 900 | | |

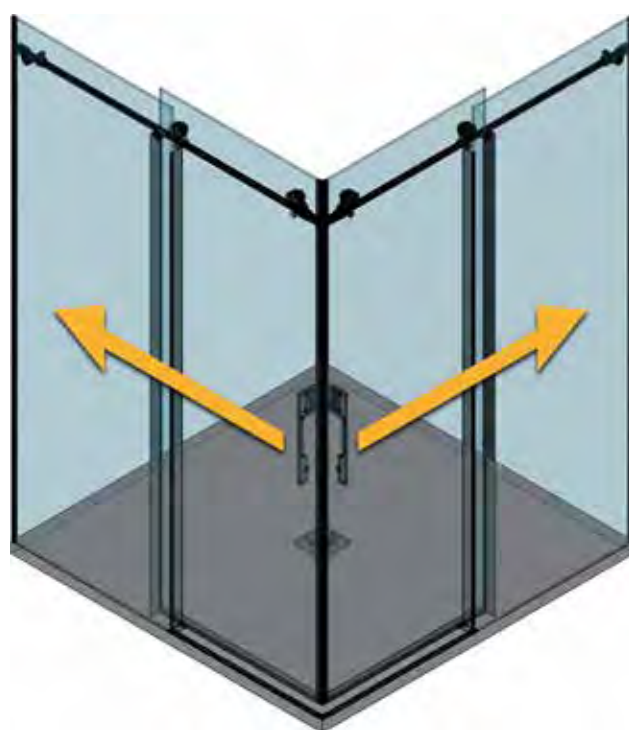

ACERO
INOXIDABLE



ALTURA



ANCHO
AJUSTABLE



CRISTAL
TEMPLADO



TRATAMIENTO
NESVIT CLEAN



VIDRIO ULTRACLARO
(OPCIONAL)

SUPLEMENTO POR MODIFICACIÓN DE ALTURA ESTÁNDAR DE DUCHA: +10 % SOBRE PVP

INCREMENTO POR FABRICACIÓN CON VIDRIO «ULTRACLARO»: 25€ POR PIEZA DE CRISTAL

DETALLES TÉCNICOS Y MEDIDAS. PÁGINAS 202 A 205

DESCUENTO POR MODIFICACIÓN DE ALTURA PARA BAÑERA (1.500 MM): -10 % SOBRE PVP

CRISTALES ESPECIALES Y SERIGRAFIADOS. PÁGINAS 188 A 197

PARA CAMBIO DE TIRADOR CONSULTAR «POMOS Y TIRADORES» EN LA PÁGINA 199

DESCUENTO POR FABRICACIÓN CON PUERTA EN 6MM. DE ESPESOR: -10% SOBRE PVP

NOVEDAD



Naos • Perfil negro mate • Cristal transparente

Naos

| MEDIDAS (mm) | CROMO MATE | | NEGRO | |
|-----------------|--------------|------------------------------|--------------|------------------------------|
| | TRANSPARENTE | SERIGRAFÍA / CRISTAL MATE | TRANSPARENTE | SERIGRAFÍA / CRISTAL MATE |
| 900 × 900 | | | | |
| 1.000 × 700 | | | | |
| 1.200 × 800 | | | | |
| 1.400 × 900 | | | | |

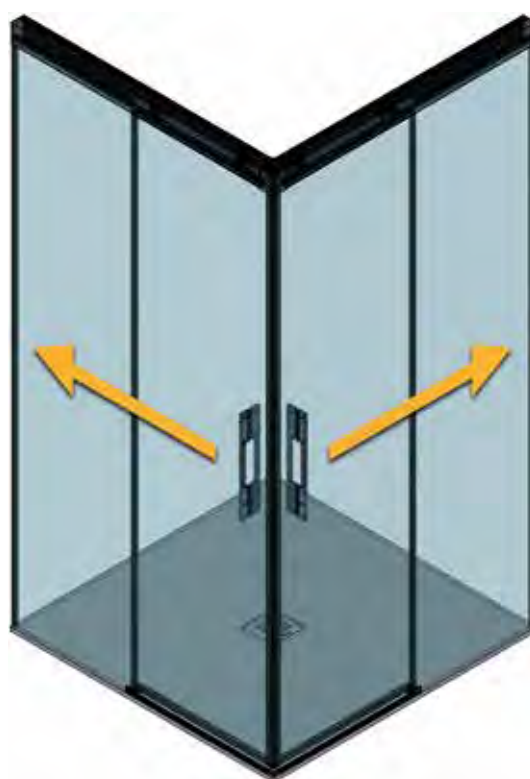

ALUMINIO



ALTURA



ANCHO
AJUSTABLE



CRISTAL
TEMPLADO



TRATAMIENTO
NESVIT CLEAN



REMATE PERFIL DE ALUMINIO
6 € M.L. (OPCIONAL)



VIDRIO ULTRACLARO
(OPCIONAL)



CIERRE
AMORTIGUADO

SUPLEMENTO POR MODIFICACIÓN DE ALTURA ESTÁNDAR DE DUCHA: +10 % SOBRE PVP

CRISTALES ESPECIALES Y SERIGRAFIADOS. PÁGINAS 188 A 197

INCREMENTO POR FABRICACIÓN CON VIDRIO «ULTRACLARO»: 25€ POR PIEZA DE CRISTAL

DETALLES TÉCNICOS Y MEDIDAS. PÁGINAS 202 A 205

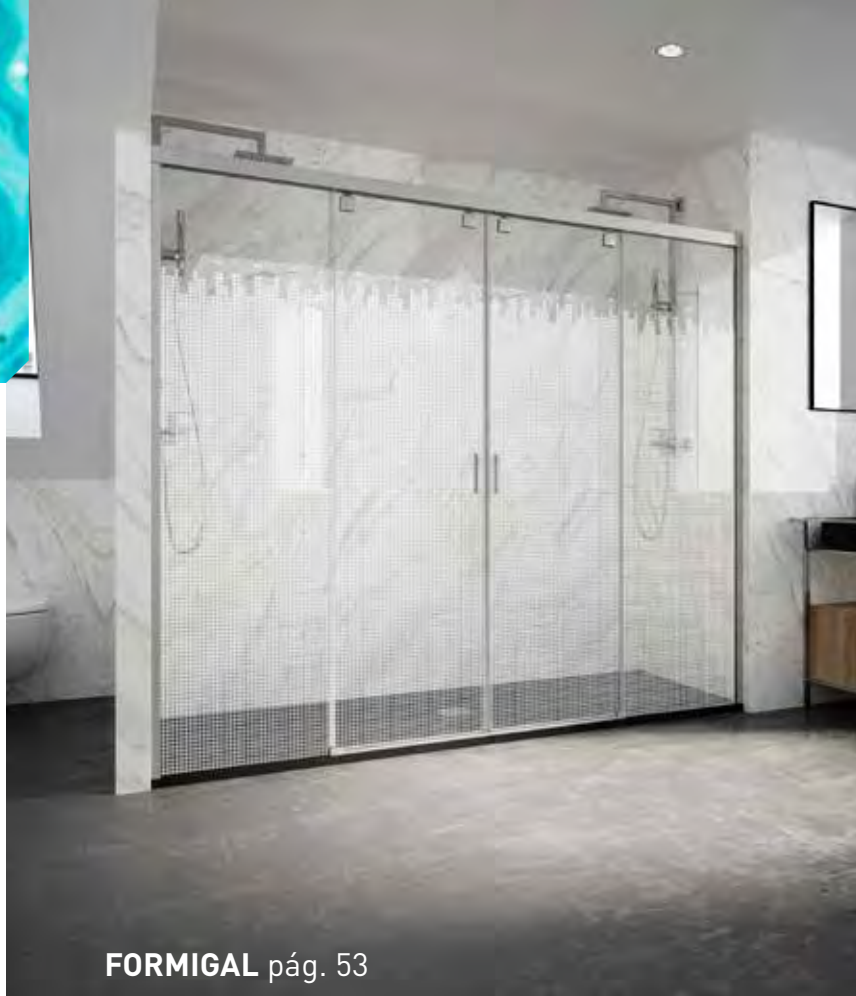

FORMIGAL pág. 53



GEMA pág. 59

SISTEMA DESLIZANTE
2 fijos + 2 puertas



TALIA pág. 47



NES300 pág. 51



CIANI pág. 49



MAX300 pág. 55

SISTEMA DESLIZANTE
2 fijos + 2 puertas



CIRCÓN pág. 57



RIGEL pág. 61

NOVEDAD



Talia • Acero inoxidable brillo • Cristal transparente

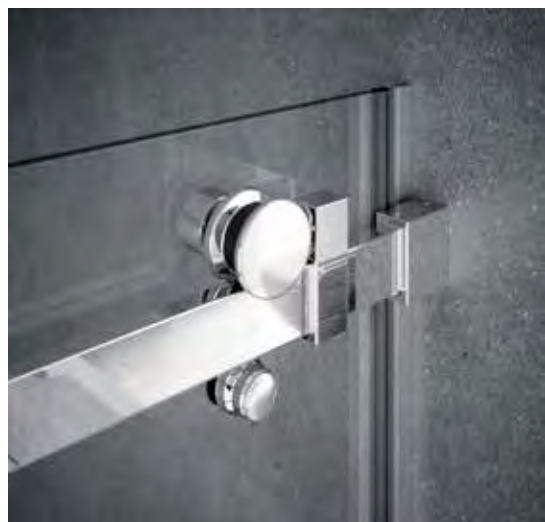

Talia

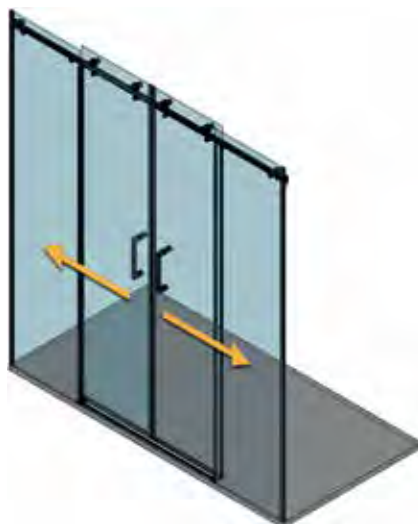

| MEDIDAS (mm) | ACERO INOXIDABLE BRILLO | |
|--------------|-------------------------|---------------------------|
| | TRANSP. | SERIGRAFÍA / CRISTAL MATE |
| 1.100-1.400 | | |
| 1.400-1.600 | | |
| 1.600-1.800 | | |



FIJOS ADICIONALES (frontales o laterales)

| MEDIDAS (mm) | ACERO INOXIDABLE BRILLO | |
|--------------|-------------------------|---------------------------|
| | TRANSPARENTE | SERIGRAFÍA / CRISTAL MATE |
| Hasta 200 | | |
| Hasta 400 | | |
| Hasta 600 | | |
| Hasta 800 | | |
| Hasta 1.000 | | |

ESPESOR DEL CRISTAL FIJO 8 mm

FIJOS EXCLUSIVOS PARA ACOPLAR A MAMPARAS. NO SE VENDEN POR SEPARADO.



ACERO INOXIDABLE



ALTURA



ANCHO AJUSTABLE



PUERTAS CRISTAL TEMPLADO



FIJOS CRISTAL TEMPLADO



TRATAMIENTO NESVIT CLEAN



VIDRIO ULTRACLARO (OPCIONAL)

SUPLEMENTO POR MODIFICACIÓN DE ALTURA ESTÁNDAR DE DUCHA: +10 % SOBRE PVP

INCREMENTO POR FABRICACIÓN CON VIDRIO «ULTRACLARO»: 25€ POR PIEZA DE CRISTAL

DETALLES TÉCNICOS Y MEDIDAS. PÁGINAS 202 A 205

DESCUENTO POR MODIFICACIÓN DE ALTURA PARA BAÑERA (1.500 MM): -10 % SOBRE PVP

CRISTALES ESPECIALES Y SERIGRAFIADOS. PÁGINAS 188 A 197

PARA CAMBIO DE TIRADOR CONSULTAR «POMOS Y TIRADORES» EN LA PÁGINA 199



Ciani • Cromo brillo • Serigrafía Sticks



Ciani



| MEDIDAS (mm) | BLANCO | | CROMO BRILLO / MATE | | NEGRO | |
|--------------|---------|---------------------------|---------------------|---------------------------|---------|---------------------------|
| | TRANSP. | SERIGRAFÍA / CRISTAL MATE | TRANSP. | SERIGRAFÍA / CRISTAL MATE | TRANSP. | SERIGRAFÍA / CRISTAL MATE |
| 1.100 -1.400 | | | | | | |
| 1.400 -1.600 | | | | | | |
| 1.600 -1.800 | | | | | | |
| 1.800-2.000 | | | | | | |



FIJOS ADICIONALES (frontales o laterales)

| MEDIDAS (mm) | BLANCO | | CROMO BRILLO / MATE | | NEGRO | |
|--------------|---------|---------------------------|---------------------|---------------------------|---------|---------------------------|
| | TRANSP. | SERIGRAFÍA / CRISTAL MATE | TRANSP. | SERIGRAFÍA / CRISTAL MATE | TRANSP. | SERIGRAFÍA / CRISTAL MATE |
| Hasta 200 | | | | | | |
| Hasta 400 | | | | | | |
| Hasta 600 | | | | | | |
| Hasta 800 | | | | | | |
| Hasta 1.000 | | | | | | |

ESPESOR DEL CRISTAL FIJO 6 MM

FIJOS EXCLUSIVOS PARA ACOPLAR A MAMPARAS. NO SE VENDEN POR SEPARADO.



ALUMINIO



ALTURA



ANCHO AJUSTABLE



CRISTAL TEMPLADO



TRATAMIENTO NESVIT CLEAN



REMATE PERFIL ALUMINIO 6 € M./L (OPCIONAL)



VIDRIO ULTRACLARO (OPCIONAL)

SUPLEMENTO POR MODIFICACIÓN DE ALTURA ESTÁNDAR DE DUCHA: +10 % SOBRE PVP

INCREMENTO POR FABRICACIÓN CON VIDRIO «ULTRACLARO»: 25€ POR PIEZA DE CRISTAL

DETALLES TÉCNICOS Y MEDIDAS. PÁGINAS 202 A 205

DESCUENTO POR MODIFICACIÓN DE ALTURA PARA BAÑERA (1.500 MM): -10 % SOBRE PVP

CRISTALES ESPECIALES Y SERIGRAFIADOS. PÁGINAS 188 A 197

PARA CAMBIO DE TIRADOR CONSULTAR «POMOS Y TIRADORES» EN LA PÁGINA 199



Nes300 • Cromo brillo • Cristal transparente

NOVEDAD: Sistema inferior de rodamientos retráctiles para la liberación de puertas



Nes300



| MEDIDAS (mm) | TOLERANCIA (mm) | ACCESO (mm) | BLANCO | | CROMO BRILLO | |
|--------------|-----------------|-------------|---------|------------|--------------|------------|
| | | | TRANSP. | SERIGRAFÍA | TRANSP. | SERIGRAFÍA |
| 1.300 | 1.260 - 1.310 | 560 | | | | |
| 1.400 | 1.360 - 1.410 | 590 | | | | |
| 1.500 | 1.460 - 1.510 | 620 | | | | |
| 1.600 | 1.560 - 1.610 | 650 | | | | |
| 1.700 | 1.660 - 1.710 | 680 | | | | |
| 1.800 | 1.760 - 1.810 | 710 | | | | |
| 1.900 | 1.860 - 1.910 | 740 | | | | |



FIJOS ADICIONALES (frontales o laterales)

| MEDIDAS (mm) | BLANCO | | CROMO BRILLO | |
|--------------|---------|------------|--------------|------------|
| | TRANSP. | SERIGRAFÍA | TRANSP. | SERIGRAFÍA |
| Hasta 200 | | | | |
| Hasta 400 | | | | |
| Hasta 600 | | | | |
| Hasta 800 | | | | |
| Hasta 1.000 | | | | |

ESPESOR DEL CRISTAL FIJO 6 mm

FIJOS EXCLUSIVOS PARA ACOPLAR A MAMPARAS. NO SE VENDEN POR SEPARADO.



ALUMINIO



ALTURA



ANCHO AJUSTABLE



CRISTAL TEMPLADO



TRATAMIENTO NESVIT CLEAN

CRISTALES ESPECIALES Y SERIGRAFIADOS. PÁGINAS 188 A 197

PARA ALTURA DE BAÑERA 1.500 MM. -10% DTO. SOBRE P.V.P.

DETALLES TÉCNICOS Y MEDIDAS. PÁGINAS 202 A 205

PARA MEDIDAS DE ANCHO, FUERA DE TOLERANCIA, INCREMENTAR UN 10 % SOBRE LA MEDIDA SUPERIOR



Formigal • Cromo mate • Serigrafía Tokio

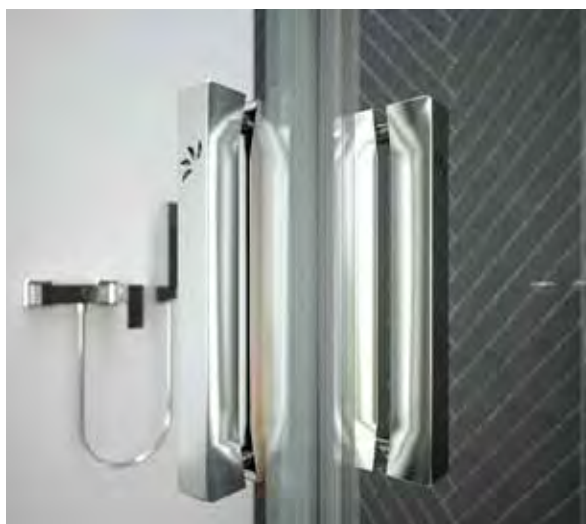

Formigal

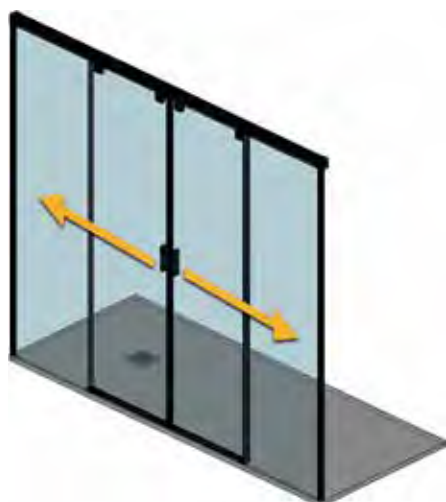

| MEDIDAS (mm) | BLANCO | | CROMO BRILLO O MATE | |
|--------------|--------------|---------------------------|---------------------|---------------------------|
| | TRANSPARENTE | SERIGRAFÍA / CRISTAL MATE | TRANSPARENTE | SERIGRAFÍA / CRISTAL MATE |
| 1.100-1.400 | | | | |
| 1.400-1.600 | | | | |
| 1.600-1.800 | | | | |



FIJOS ADICIONALES (frontales o laterales)

| MEDIDAS (mm) | BLANCO | | CROMO BRILLO O MATE | |
|--------------|--------------|---------------------------|---------------------|---------------------------|
| | TRANSPARENTE | SERIGRAFÍA / CRISTAL MATE | TRANSPARENTE | SERIGRAFÍA / CRISTAL MATE |
| Hasta 200 | | | | |
| Hasta 400 | | | | |
| Hasta 600 | | | | |
| Hasta 800 | | | | |
| Hasta 1.000 | | | | |

ESPESOR DEL CRISTAL FIJO 8 mm

FIJOS EXCLUSIVOS PARA ACOPLAR A MAMPARAS. NO SE VENDEN POR SEPARADO.



ALUMINIO



ALTURA



ANCHO AJUSTABLE



PUERTAS CRISTAL TEMPLADO



FIJOS CRISTAL TEMPLADO



TRATAMIENTO NESVIT CLEAN



REMATE PERFIL ALUMINIO 6€ M./L (OPCIONAL)



VIDRIO ULTRACLARO (OPCIONAL)

SUPLEMENTO POR MODIFICACIÓN DE ALTURA ESTÁNDAR DE DUCHA: +10 % SOBRE PVP

INCREMENTO POR FABRICACIÓN CON VIDRIO «ULTRACLARO»: 25€ POR PIEZA DE CRISTAL

DETALLES TÉCNICOS Y MEDIDAS. PÁGINAS 202 A 205

DESCUENTO POR MODIFICACIÓN DE ALTURA PARA BAÑERA (1.500 MM): -10 % SOBRE PVP

CRISTALES ESPECIALES Y SERIGRAFIADOS. PÁGINAS 188 A 197

PARA CAMBIO DE TIRADOR CONSULTAR «POMOS Y TIRADORES» EN LA PÁGINA 199



Max300 • Acero inoxidable brillo • Cristal transparente



Max300

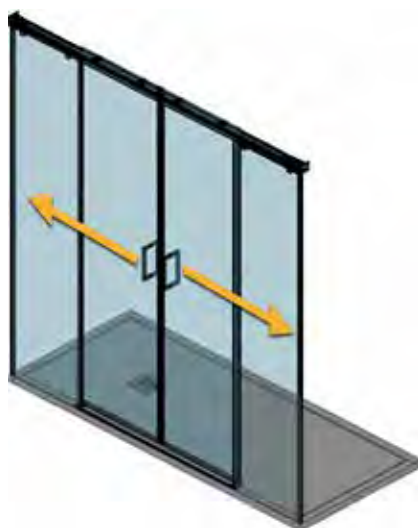

| MEDIDAS (mm) | INOXIDABLE BRILLO | |
|--------------|-------------------|---------------------------|
| | TRANSPARENTE | SERIGRAFÍA / CRISTAL MATE |
| 1.100-1.400 | | |
| 1.400-1.600 | | |
| 1.600-1.800 | | |

FIJOS ADICIONALES (frontales o laterales)



| MEDIDAS (mm) | INOXIDABLE BRILLO | |
|--------------|-------------------|---------------------------|
| | TRANSPARENTE | SERIGRAFÍA / CRISTAL MATE |
| Hasta 200 | | |
| Hasta 400 | | |
| Hasta 600 | | |
| Hasta 800 | | |
| Hasta 1.000 | | |

ESPESOR DEL CRISTAL FIJO 8 mm

FIJOS EXCLUSIVOS PARA ACOPLAR A MAMPARAS. NO SE VENDEN POR SEPARADO.



ACERO INOXIDABLE



ALTURA



ANCHO AJUSTABLE



PUERTAS CRISTAL TEMPLADO



FIJOS CRISTAL TEMPLADO



TRATAMIENTO NESVIT CLEAN



VIDRIO ULTRACLARO (OPCIONAL)



CIERRE AMORTIGUADO

SUPLEMENTO POR MODIFICACIÓN DE ALTURA ESTÁNDAR DE DUCHA: +10 % SOBRE PVP

INCREMENTO POR FABRICACIÓN CON VIDRIO «ULTRACLARO»: 25€ POR PIEZA DE CRISTAL

DETALLES TÉCNICOS Y MEDIDAS. PÁGINAS 202 A 205

DESCUENTO POR MODIFICACIÓN DE ALTURA PARA BAÑERA (1.500 MM): -10 % SOBRE PVP

CRISTALES ESPECIALES Y SERIGRAFIADOS. PÁGINAS 188 A 197

PARA CAMBIO DE TIRADOR CONSULTAR «POMOS Y TIRADORES» EN LA PÁGINA 199

EL CIERRE AMORTIGUADO SE INCLUYE EN PUERTAS CON MEDIDAS SUPERIORES A 500 MM.

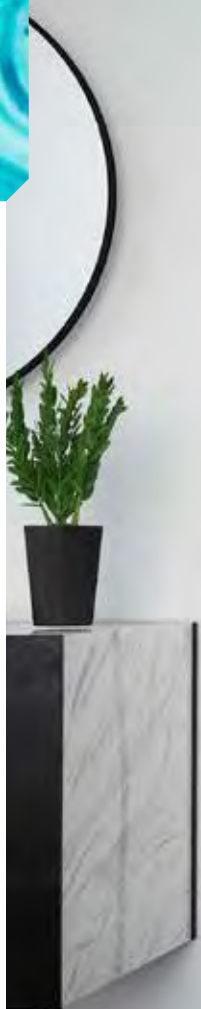

Circón • Cromo brillo • Cristal transparente



Circón

Línea PLATINUM
Sistema deslizante con pletina | 57



| MEDIDAS (mm) | CROMO BRILLO | |
|--------------|--------------|---------------------------|
| | TRANSPARENTE | SERIGRAFÍA / CRISTAL MATE |
| 1.100-1.400 | | |
| 1.400-1.600 | | |
| 1.600-1.800 | | |



FIJOS ADICIONALES (frontales o laterales)

| MEDIDAS (mm) | CROMO BRILLO | |
|--------------|--------------|---------------------------|
| | TRANSPARENTE | SERIGRAFÍA / CRISTAL MATE |
| Hasta 200 | | |
| Hasta 400 | | |
| Hasta 600 | | |
| Hasta 800 | | |
| Hasta 1.000 | | |

ESPESOR DEL CRISTAL FIJO 8 mm

FIJOS EXCLUSIVOS PARA ACOPLAR A MAMPARAS. NO SE VENDEN POR SEPARADO.



ALUMINIO



ALTURA



ANCHO AJUSTABLE



CRISTAL TEMPLADO



TRATAMIENTO NESVIT CLEAN



REMATE PERFIL ALUMINIO 6 € M./L (OPCIONAL)



VIDRIO ULTRACLARO (OPCIONAL)

SUPLEMENTO POR MODIFICACIÓN DE ALTURA ESTÁNDAR DE DUCHA: +10 % SOBRE PVP

INCREMENTO POR FABRICACIÓN CON VIDRIO «ULTRACLARO»: 25€ POR PIEZA DE CRISTAL

DETALLES TÉCNICOS Y MEDIDAS. PÁGINAS 202 A 205

DESCUENTO POR MODIFICACIÓN DE ALTURA PARA BAÑERA (1.500 MM): -10 % SOBRE PVP

CRISTALES ESPECIALES Y SERIGRAFIADOS. PÁGINAS 188 A 197

PARA CAMBIO DE TIRADOR CONSULTAR «POMOS Y TIRADORES» EN LA PÁGINA 199

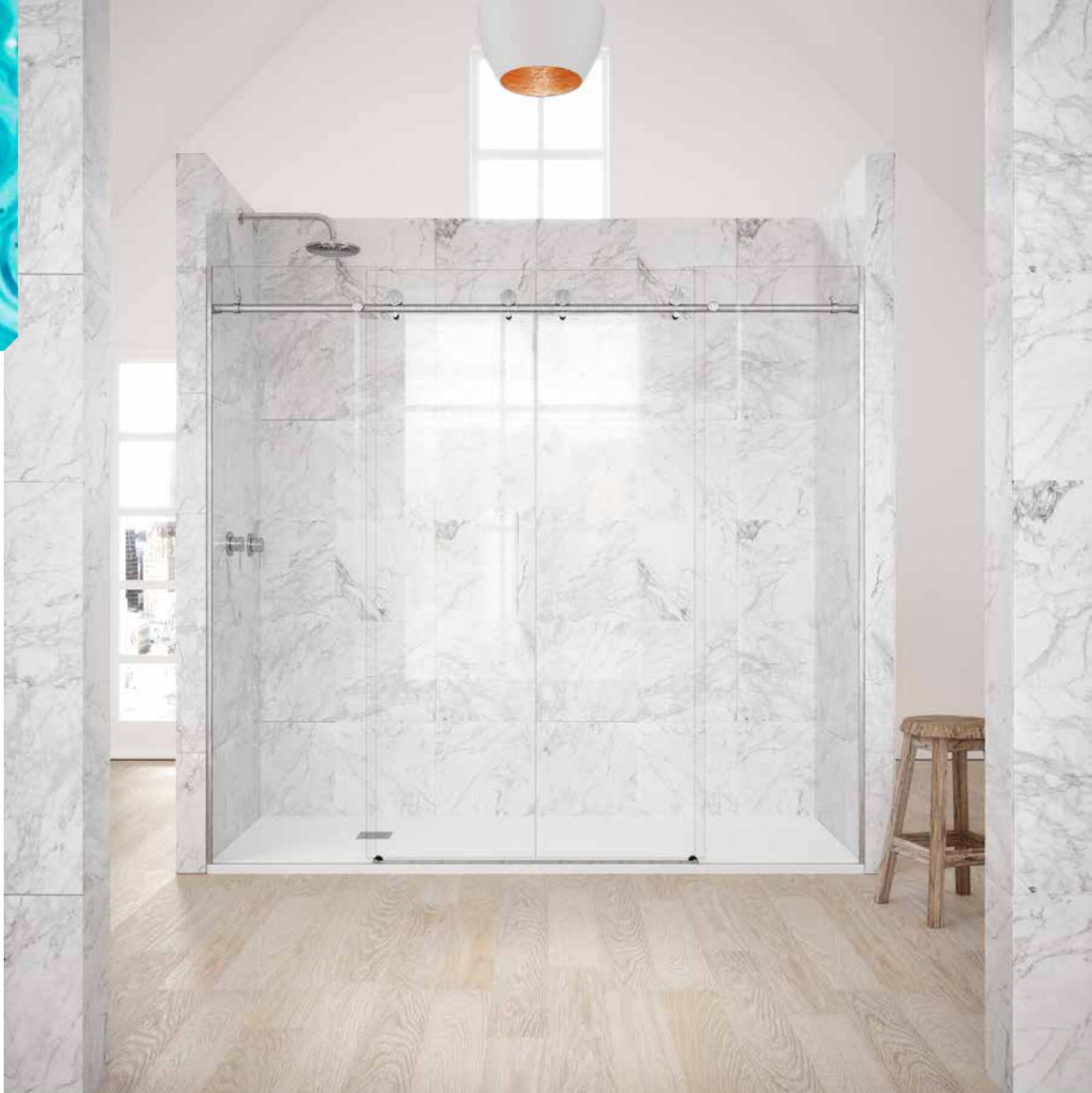

Gema • Acero inoxidable • Cristal transparente

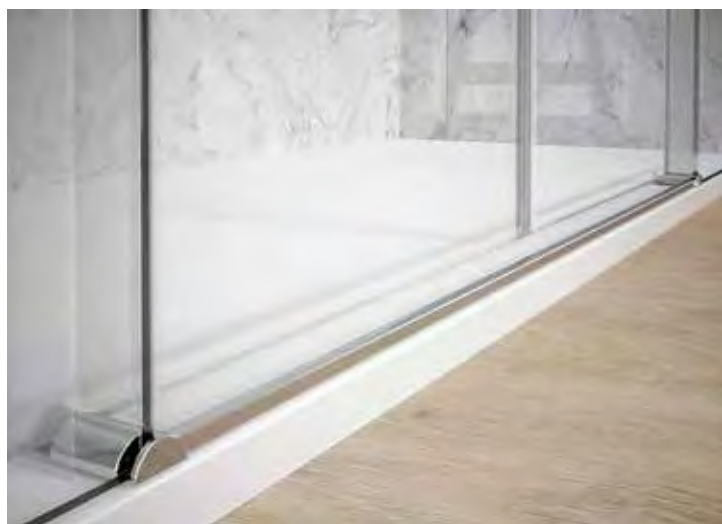

Gema



| MEDIDAS (mm) | ACERO INOXIDABLE | |
|--------------|------------------|---------------------------|
| | TRANSPARENTE | SERIGRAFÍA / CRISTAL MATE |
| 1.100-1.400 | | |
| 1.400-1.600 | | |
| 1.600-1.800 | | |



FIJOS ADICIONALES (frontales o laterales)

| MEDIDAS (mm) | ACERO INOXIDABLE | |
|--------------|------------------|---------------------------|
| | TRANSPARENTE | SERIGRAFÍA / CRISTAL MATE |
| Hasta 200 | | |
| Hasta 400 | | |
| Hasta 600 | | |
| Hasta 800 | | |
| Hasta 1.000 | | |

ESPESOR DEL CRISTAL FIJO 8 mm

FIJOS EXCLUSIVOS PARA ACOPLAR A MAMPARAS. NO SE VENDEN POR SEPARADO.



ACERO INOXIDABLE



ALTURA



ANCHO AJUSTABLE



CRISTAL TEMPLADO



TRATAMIENTO NESVIT CLEAN



VIDRIO ULTRACLARO (OPCIONAL)

SUPLEMENTO POR MODIFICACIÓN DE ALTURA ESTÁNDAR DE DUCHA: +10 % SOBRE PVP

DESCUENTO POR MODIFICACIÓN DE ALTURA PARA BAÑERA (1.500 MM): -10 % SOBRE PVP

INCREMENTO POR FABRICACIÓN CON VIDRIO «ULTRACLARO»: 25€ POR PIEZA DE CRISTAL

CRISTALES ESPECIALES Y SERIGRAFIADOS. PÁGINAS 188 A 197

DETALLES TÉCNICOS Y MEDIDAS. PÁGINAS 202 A 205

PARA CAMBIO DE TIRADOR CONSULTAR «POMOS Y TIRADORES» EN LA PÁGINA 199

DESCUENTO POR FABRICACIÓN CON PUERTA EN 6MM. DE ESPESOR: -10% SOBRE PVP

NOVEDAD



Rigel • Perfil cromo negro • Cristal transparente





| MEDIDAS (mm) | CROMO MATE | | NEGRO | |
|---------------|--------------|---------------------------|--------------|---------------------------|
| | TRANSPARENTE | SERIGRAFÍA / CRISTAL MATE | TRANSPARENTE | SERIGRAFÍA / CRISTAL MATE |
| 1.100 - 1.400 | | | | |
| 1.400 - 1.600 | | | | |
| 1.600 - 1.800 | | | | |



FIJOS ADICIONALES (frontales o laterales)

| MEDIDAS (mm) | CROMO MATE | | NEGRO | |
|--------------|--------------|---------------------------|--------------|---------------------------|
| | TRANSPARENTE | SERIGRAFÍA / CRISTAL MATE | TRANSPARENTE | SERIGRAFÍA / CRISTAL MATE |
| Hasta 200 | | | | |
| Hasta 400 | | | | |
| Hasta 600 | | | | |
| Hasta 800 | | | | |
| Hasta 1.000 | | | | |

ESPOSOR DEL CRISTAL FIJO 8 mm

FIJOS EXCLUSIVOS PARA ACOPLAR A MAMPARAS. NO SE VENDEN POR SEPARADO.



ALUMINIO



ALTURA



ANCHO AJUSTABLE



CRISTAL TEMPLADO



TRATAMIENTO NESVIT CLEAN



REMATE PERFIL DE ALUMINIO 6 € M./L. (OPCIONAL)



VIDRIO ULTRACLARO (OPCIONAL)



CIERRE AMORTIGUADO

SUPLEMENTO POR MODIFICACIÓN DE ALTURA ESTÁNDAR DE DUCHA: +10 % SOBRE PVP

CRISTALES ESPECIALES Y SERIGRAFIADOS. PÁGINAS 188 A 197

INCREMENTO POR FABRICACIÓN CON VIDRIO «ULTRACLARO»: 25€ POR PIEZA DE CRISTAL

DETALLES TÉCNICOS Y MEDIDAS. PÁGINAS 202 A 205

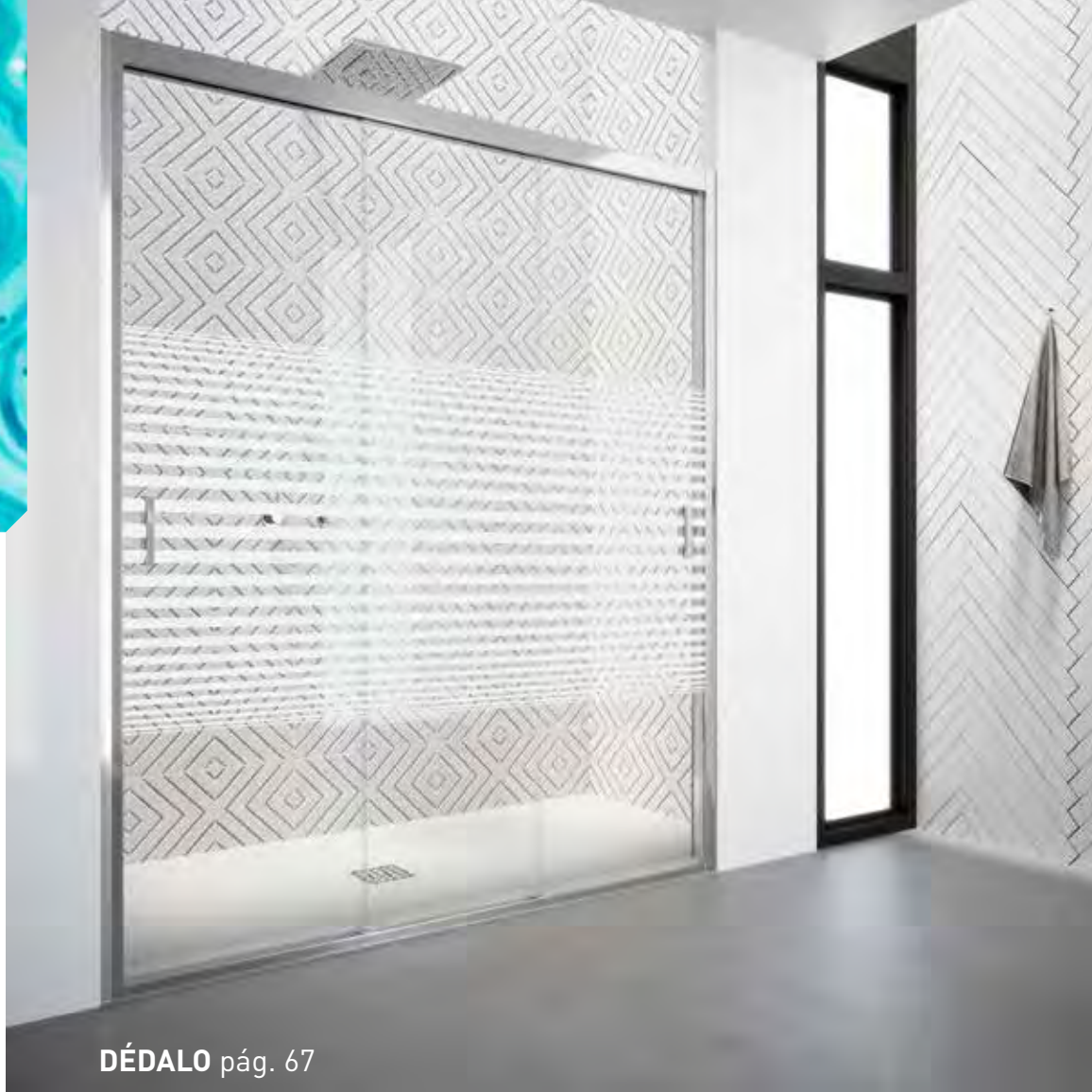

DÉDALO pág. 67



SISTEMA DESLIZANTE
Mamparas de 2/3 hojas



DELTA pág. 69



XENON pág. 65



SISTEMA DESLIZANTE
Mamparas de 2/3 hojas

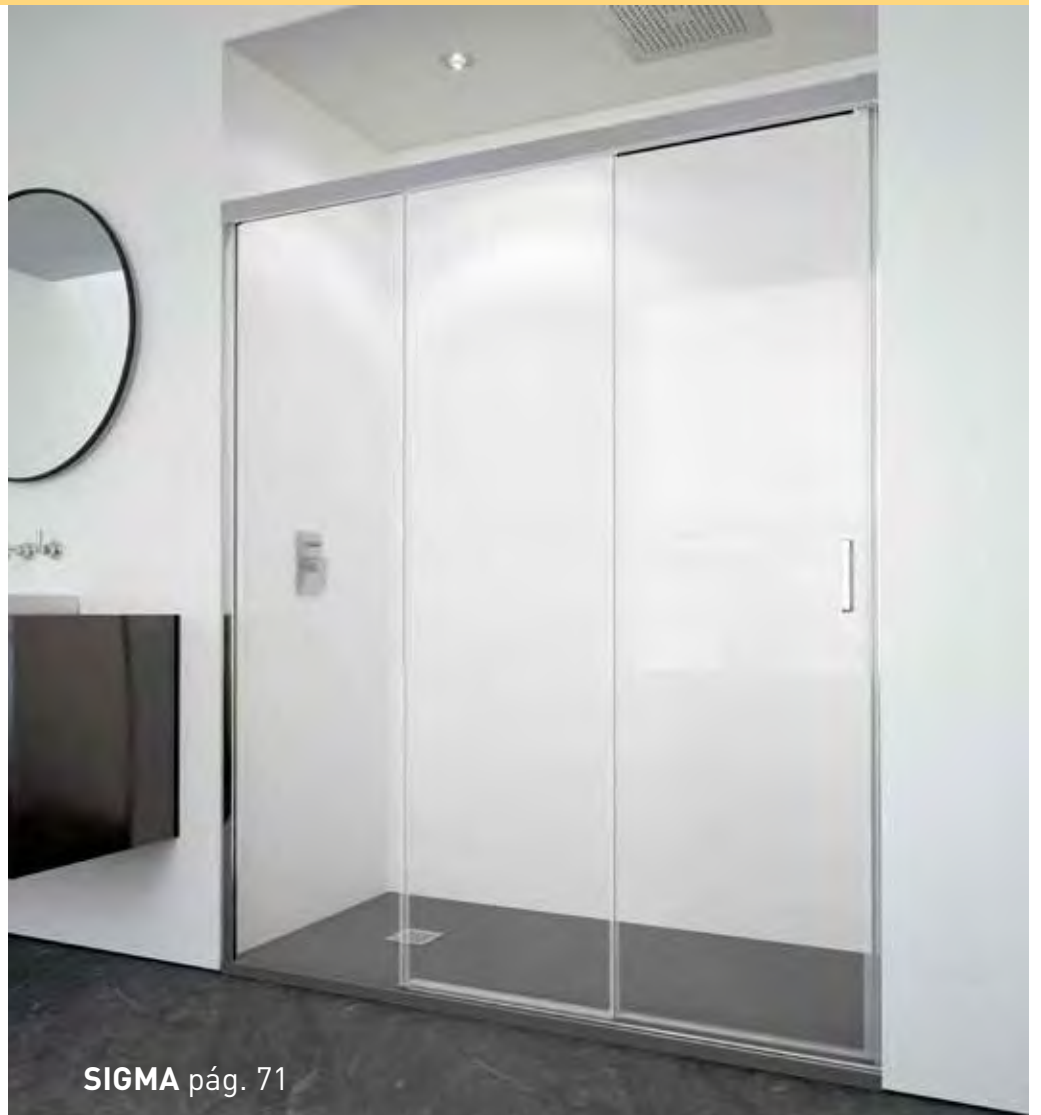

SIGMA pág. 71



Xenon • Cromo brillo • Serigrafía Bucle



Xenon



| MEDIDAS (mm) | BLANCO | | CROMO BRILLO / MATE | |
|---------------|--------------|---------------------------|---------------------|---------------------------|
| | TRANSPARENTE | SERIGRAFÍA / CRISTAL MATE | TRANSPARENTE | SERIGRAFÍA / CRISTAL MATE |
| 1.000 - 1.200 | | | | |
| 1.200 - 1.400 | | | | |
| 1.400 - 1.600 | | | | |



FIJOS ADICIONALES (frontales o laterales)

| MEDIDAS (mm) | BLANCO | | CROMO BRILLO / MATE | |
|--------------|--------------|---------------------------|---------------------|---------------------------|
| | TRANSPARENTE | SERIGRAFÍA / CRISTAL MATE | TRANSPARENTE | SERIGRAFÍA / CRISTAL MATE |
| Hasta 200 | | | | |
| Hasta 400 | | | | |
| Hasta 600 | | | | |
| Hasta 800 | | | | |
| Hasta 1.000 | | | | |

ESPESOR DEL CRISTAL FIJO 4 mm

FIJOS EXCLUSIVOS PARA ACOPLAR A MAMPARAS. NO SE VENDEN POR SEPARADO.



ALUMINIO



ALTURA



ANCHO AJUSTABLE



CRISTAL TEMPLADO



TRATAMIENTO NESVIT CLEAN



VIDRIO ULTRACLARO (OPCIONAL)

SUPLEMENTO POR MODIFICACIÓN DE ALTURA ESTÁNDAR DE DUCHA: +10 % SOBRE PVP

INCREMENTO POR FABRICACIÓN CON VIDRIO «ULTRACLARO»: 25€ POR PIEZA DE CRISTAL

DESCUENTO POR MODIFICACIÓN DE ALTURA PARA BAÑERA (1.500 MM): -10 % SOBRE PVP

CRISTALES ESPECIALES Y SERIGRAFIADOS. PÁGINAS 188 A 197

DETALLES TÉCNICOS Y MEDIDAS. PÁGINAS 202 A 205

NOVEDAD



Dédalo • Cromo brillo • Serigrafía Rayas



Dédalo



| MEDIDAS (mm) | BLANCO | | CROMO BRILLO / MATE | |
|--------------|--------------|---------------------------|---------------------|---------------------------|
| | TRANSPARENTE | SERIGRAFÍA / CRISTAL MATE | TRANSPARENTE | SERIGRAFÍA / CRISTAL MATE |
| 1.000-1.200 | | | | |
| 1.200-1.400 | | | | |
| 1.400-1.600 | | | | |

FIJOS ADICIONALES (frontales o laterales)



| MEDIDAS (mm) | BLANCO | | CROMO BRILLO / MATE | |
|--------------|--------------|---------------------------|---------------------|---------------------------|
| | TRANSPARENTE | SERIGRAFÍA / CRISTAL MATE | TRANSPARENTE | SERIGRAFÍA / CRISTAL MATE |
| Hasta 200 | | | | |
| Hasta 400 | | | | |
| Hasta 600 | | | | |
| Hasta 800 | | | | |
| Hasta 1.000 | | | | |

ESPESOR DEL CRISTAL FIJO 6 mm

FIJOS EXCLUSIVOS PARA ACOPLAR A MAMPARAS. NO SE VENDEN POR SEPARADO.



ALUMINIO



ALTURA



ANCHO AJUSTABLE



CRISTAL TEMPLADO



TRATAMIENTO NESVIT CLEAN



VIDRIO ULTRACLARO (OPCIONAL)

SUPLEMENTO POR MODIFICACIÓN DE ALTURA ESTÁNDAR DE DUCHA: +10 % SOBRE PVP

INCREMENTO POR FABRICACIÓN CON VIDRIO «ULTRACLARO»: 25€ POR PIEZA DE CRISTAL

DETALLES TÉCNICOS Y MEDIDAS. PÁGINAS 202 A 205

DESCUENTO POR MODIFICACIÓN DE ALTURA PARA BAÑERA (1.500 MM): -10 % SOBRE PVP

CRISTALES ESPECIALES Y SERIGRAFIADOS. PÁGINAS 188 A 197

PARA CAMBIO DE TIRADOR CONSULTAR «POMOS Y TIRADORES» EN LA PÁGINA 199



NOVEDAD



Delta • Cromo brillo • Cristal transparente

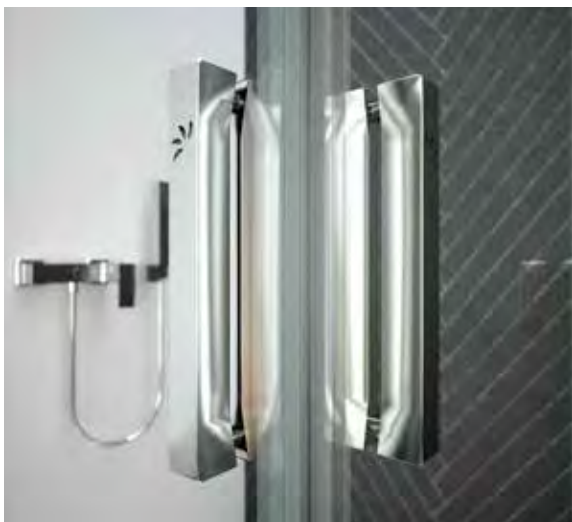

Delta



| MEDIDAS (mm) | BLANCO | | CROMO BRILLO / MATE | |
|---------------|--------------|---------------------------|---------------------|---------------------------|
| | TRANSPARENTE | SERIGRAFÍA / CRISTAL MATE | TRANSPARENTE | SERIGRAFÍA / CRISTAL MATE |
| 1.200 - 1.400 | | | | |
| 1.400 - 1.600 | | | | |

 SISTEMA DESLIZANTE
Mamparas de 2/3 hojas

FIJOS ADICIONALES (frontales o laterales)



| MEDIDAS (mm) | BLANCO | | CROMO BRILLO / MATE | |
|--------------|--------------|---------------------------|---------------------|---------------------------|
| | TRANSPARENTE | SERIGRAFÍA / CRISTAL MATE | TRANSPARENTE | SERIGRAFÍA / CRISTAL MATE |
| Hasta 200 | | | | |
| Hasta 400 | | | | |
| Hasta 600 | | | | |
| Hasta 800 | | | | |
| Hasta 1.000 | | | | |

ESPESOR DEL CRISTAL FIJO 6 mm

FIJOS EXCLUSIVOS PARA ACOPLAR A MAMPARAS. NO SE VENDEN POR SEPARADO.



ALUMINIO



ALTURA



ANCHO AJUSTABLE



CRISTAL TEMPLADO



TRATAMIENTO NESVIT CLEAN



VIDRIO ULTRACLARO (OPCIONAL)

SUPLEMENTO POR MODIFICACIÓN DE ALTURA ESTÁNDAR DE DUCHA: +10 % SOBRE PVP

INCREMENTO POR FABRICACIÓN CON VIDRIO «ULTRACLARO»: 25€ POR PIEZA DE CRISTAL

DETALLES TÉCNICOS Y MEDIDAS. PÁGINAS 202 A 205

DESCUENTO POR MODIFICACIÓN DE ALTURA PARA BAÑERA (1.500 MM): -10 % SOBRE PVP

CRISTALES ESPECIALES Y SERIGRAFIADOS. PÁGINAS 188 A 197

PARA CAMBIO DE TIRADOR CONSULTAR «POMOS Y TIRADORES» EN LA PÁGINA 199



NOVEDAD

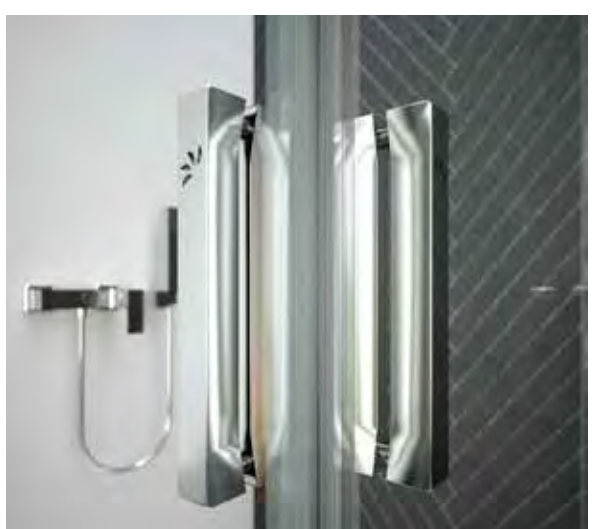

Sigma • Cromo brillo • Cristal transparente

Sigma



| MEDIDAS (mm) | BLANCO | | CROMO BRILLO / MATE | |
|--------------|--------------|---------------------------|---------------------|---------------------------|
| | TRANSPARENTE | SERIGRAFÍA / CRISTAL MATE | TRANSPARENTE | SERIGRAFÍA / CRISTAL MATE |
| 1.400-1.600 | | | | |
| 1.600-1.800 | | | | |
| 1.800-2.000 | | | | |

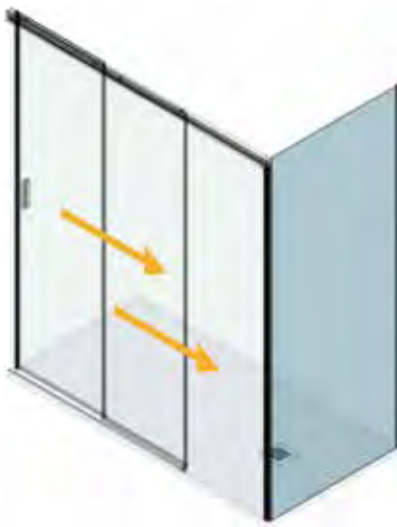

FIJOS ADICIONALES (frontales o laterales)

| MEDIDAS (mm) | BLANCO | | CROMO BRILLO / MATE | |
|--------------|--------------|---------------------------|---------------------|---------------------------|
| | TRANSPARENTE | SERIGRAFÍA / CRISTAL MATE | TRANSPARENTE | SERIGRAFÍA / CRISTAL MATE |
| Hasta 200 | | | | |
| Hasta 400 | | | | |
| Hasta 600 | | | | |
| Hasta 800 | | | | |
| Hasta 1.000 | | | | |

ESPESOR DEL CRISTAL FIJO 6 mm

FIJOS EXCLUSIVOS PARA ACOPLAR A MAMPARAS. NO SE VENDEN POR SEPARADO.



ALUMINIO



ALTURA



ANCHO AJUSTABLE



CRISTAL TEMPLADO



TRATAMIENTO NESVIT CLEAN



VIDRIO ULTRACLARO (OPCIONAL)

SUPLEMENTO POR MODIFICACIÓN DE ALTURA ESTÁNDAR DE DUCHA: +10 % SOBRE PVP

INCREMENTO POR FABRICACIÓN CON VIDRIO «ULTRACLARO»: 25€ POR PIEZA DE CRISTAL

DETALLES TÉCNICOS Y MEDIDAS. PÁGINAS 202 A 205

DESCUENTO POR MODIFICACIÓN DE ALTURA PARA BAÑERA (1.500 MM): -10 % SOBRE PVP

CRISTALES ESPECIALES Y SERIGRAFIADOS. PÁGINAS 188 A 197

PARA CAMBIO DE TIRADOR CONSULTAR «POMOS Y TIRADORES» EN LA PÁGINA 199



BÁLTICO pág. 77



ARAL pág. 75

SISTEMA PLEGABLE



PANCRAS pág. 91



ANDROS pág. 85



CASPIO pág. 79



LIVERPOOL pág. 89



ATHENAS pág. 87



KEILES pág. 81

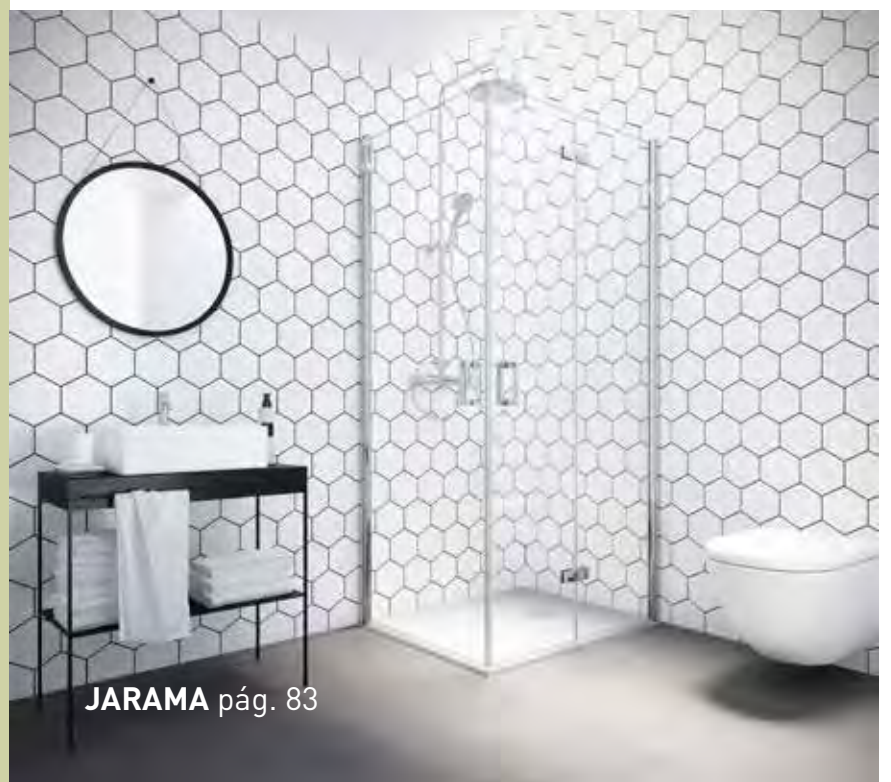

JARAMA pág. 83



**Aral • Cromo brillo •
Serigrafía Square**

Aral



| MEDIDAS (mm) | BLANCO | | CROMO BRILLO / MATE | |
|--------------|--------------|---------------------------|---------------------|---------------------------|
| | TRANSPARENTE | SERIGRAFÍA / CRISTAL MATE | TRANSPARENTE | SERIGRAFÍA / CRISTAL MATE |
| 700 | | | | |
| 800 | | | | |
| 900 | | | | |
| 1.000 | | | | |

SISTEMA PLEGABLE

FIJOS ADICIONALES (frontales o laterales)



| MEDIDAS (mm) | BLANCO | | CROMO BRILLO / MATE | |
|--------------|--------------|---------------------------|---------------------|---------------------------|
| | TRANSPARENTE | SERIGRAFÍA / CRISTAL MATE | TRANSPARENTE | SERIGRAFÍA / CRISTAL MATE |
| Hasta 200 | | | | |
| Hasta 400 | | | | |
| Hasta 600 | | | | |
| Hasta 800 | | | | |
| Hasta 1.000 | | | | |

ESPESOR DEL CRISTAL FIJO 4 mm

FIJOS EXCLUSIVOS PARA ACOPLAR A MAMPARAS. NO SE VENDEN POR SEPARADO.



ALUMINIO



APERTURA PLEGABLE



ALTURA



ANCHO AJUSTABLE



CRISTAL TEMPLADO



TRATAMIENTO NESVIT CLEAN



VIDRIO ULTRACLARO (OPCIONAL)

SUPLEMENTO POR MODIFICACIÓN DE ALTURA ESTÁNDAR DE DUCHA: +10 % SOBRE PVP

CRISTALES ESPECIALES Y SERIGRAFIADOS. PÁGINAS 188 A 197

INCREMENTO POR FABRICACIÓN CON VIDRIO «ULTRACLARO»: 25€ POR PIEZA DE CRISTAL

DETALLES TÉCNICOS Y MEDIDAS. PÁGINAS 202 A 205

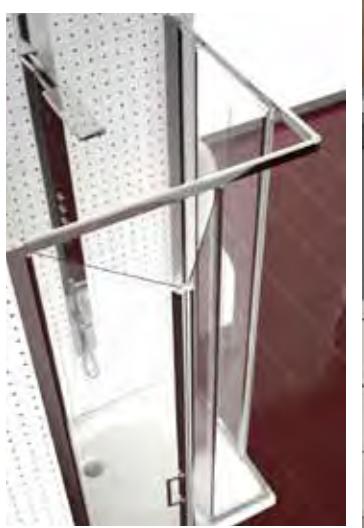

Báltico • Cromo brillo • Serigrafía Mondrian

Báltico

| MEDIDAS (mm) | BLANCO | | CROMO BRILLO / MATE | |
|--------------|--------------|---------------------------|---------------------|---------------------------|
| | TRANSPARENTE | SERIGRAFÍA / CRISTAL MATE | TRANSPARENTE | SERIGRAFÍA / CRISTAL MATE |
| 700 × 700 | | | | |
| 800 × 800 | | | | |
| 900 × 900 | | | | |
| 1.000 × 700 | | | | |

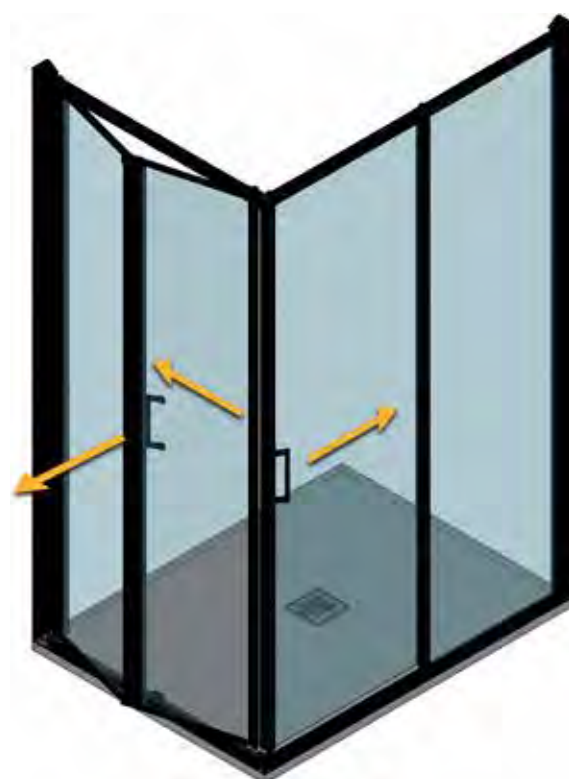

SISTEMA PLEGABLE



ALUMINIO



APERTURA PLEGABLE



ALTURA



ANCHO AJUSTABLE



CRISTAL TEMPLADO



TRATAMIENTO NESVIT CLEAN



VIDRIO ULTRACLARO (OPCIONAL)

SUPLEMENTO POR MODIFICACIÓN DE ALTURA ESTÁNDAR DE DUCHA: +10 % SOBRE PVP

CRISTALES ESPECIALES Y SERIGRAFIADOS. PÁGINAS 188 A 197

INCREMENTO POR FABRICACIÓN CON VIDRIO «ULTRACLARO»: 25€ POR PIEZA DE CRISTAL

DETALLES TÉCNICOS Y MEDIDAS. PÁGINAS 202 A 205



Caspio • Cromo brillo • Cristal transparente

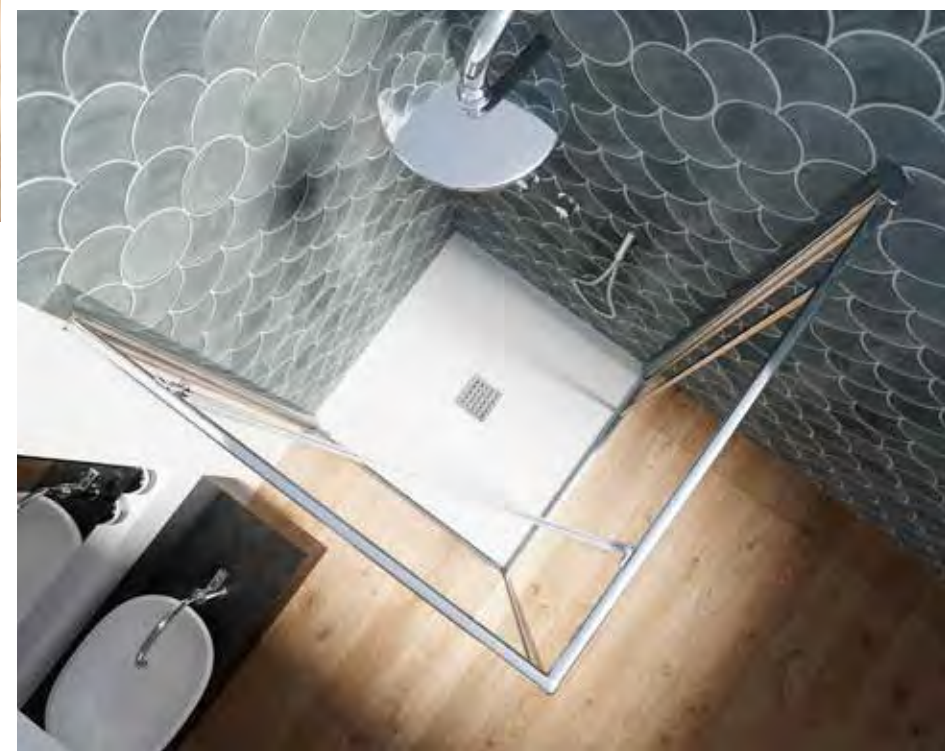

Caspio

| MEDIDAS (mm) | BLANCO | | CROMO BRILLO / MATE | |
|-----------------|--------------|------------------------------|---------------------|------------------------------|
| | TRANSPARENTE | SERIGRAFÍA / CRISTAL MATE | TRANSPARENTE | SERIGRAFÍA / CRISTAL MATE |
| 700 × 700 | | | | |
| 800 × 800 | | | | |
| 900 × 900 | | | | |



ALUMINIO



APERTURA
PLEGABLE



ALTURA



ANCHO
AJUSTABLE



CRISTAL
TEMPLADO



TRATAMIENTO
NESVIT CLEAN



VIDRIO ULTRACLARO
(OPCIONAL)

SUPLEMENTO POR MODIFICACIÓN DE ALTURA ESTÁNDAR DE DUCHA: +10 % SOBRE PVP

CRISTALES ESPECIALES Y SERIGRAFIADOS. PÁGINAS 188 A 197

INCREMENTO POR FABRICACIÓN CON VIDRIO «ULTRACLARO»: 25€ POR PIEZA DE CRISTAL

DETALLES TÉCNICOS Y MEDIDAS. PÁGINAS 202 A 205



**Keiles • Cromo brillo •
Cristal transparente**





| MEDIDAS (mm) | BLANCO | | CROMO BRILLO / MATE | | NEGRO | |
|--------------|---------|---------------------------|---------------------|---------------------------|---------|---------------------------|
| | TRANSP. | SERIGRAFÍA / CRISTAL MATE | TRANSP. | SERIGRAFÍA / CRISTAL MATE | TRANSP. | SERIGRAFÍA / CRISTAL MATE |
| 600 | | | | | | |
| 700 | | | | | | |
| 800 | | | | | | |



FIJOS ADICIONALES (frontales o laterales)

| MEDIDAS (mm) | BLANCO | | CROMO BRILLO / MATE | | NEGRO | |
|--------------|---------|---------------------------|---------------------|---------------------------|---------|---------------------------|
| | TRANSP. | SERIGRAFÍA / CRISTAL MATE | TRANSP. | SERIGRAFÍA / CRISTAL MATE | TRANSP. | SERIGRAFÍA / CRISTAL MATE |
| Hasta 200 | | | | | | |
| Hasta 400 | | | | | | |
| Hasta 600 | | | | | | |
| Hasta 800 | | | | | | |
| Hasta 1.000 | | | | | | |

ESPESOR DEL CRISTAL FIJO 6 mm

PARA FIJOS DE MEDIDA IGUAL O SUPERIOR A 400 mm RECOMENDAMOS EL USO DE UN BRAZO TIRANTE (CONSULTAR PRECIO EN LA PÁGINA 206). FIJOS EXCLUSIVOS PARA ACOPLAR A MAMPARAS. NO SE VENDEN POR SERPARADO.



ALUMINIO



APERTURA PLEGABLE



ALTURA



ANCHO AJUSTABLE



CRISTAL TEMPLADO



TRATAMIENTO NESVIT CLEAN



REMATE PERIL DE ALUMINIO 6 € M./L (OPCIONAL)



VIDRIO ULTRA CLARO (OPCIONAL)

SUPLEMENTO POR MODIFICACIÓN DE ALTURA ESTÁNDAR DE DUCHA: +10 % SOBRE PVP

CRISTALES ESPECIALES Y SERIGRAFIADOS. PÁGINAS 188 A 197

INCREMENTO POR FABRICACIÓN CON VIDRIO «ULTRA CLARO»: 25€ POR PIEZA DE CRISTAL

DETALLES TÉCNICOS Y MEDIDAS. PÁGINAS 202 A 205

PARA CAMBIO DE TIRADOR CONSULTAR «POMOS Y TIRADORES» EN LA PÁGINA 199



Jarama • Cromo brillo • Cristal transparente

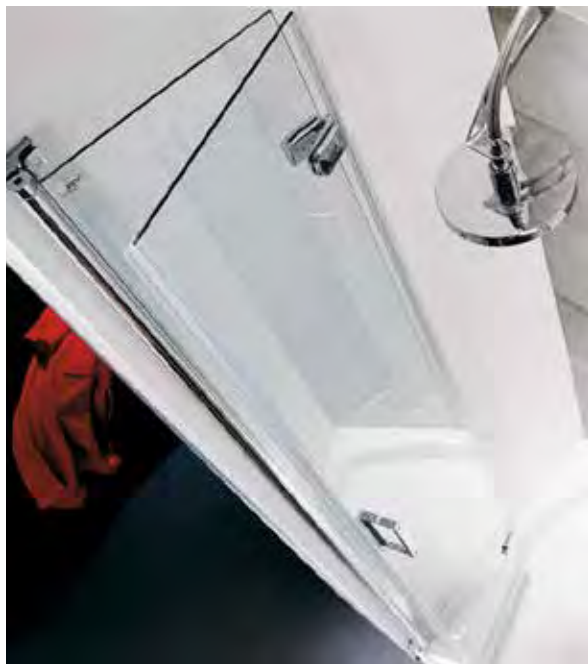

Jarama

Línea PLEGABLE GIRO 180°
Sistema plegable + abatible | 83

| MEDIDAS (mm) | BLANCO | | CROMO BRILLO / MATE | | NEGRO | |
|-----------------|---------|------------------------------|---------------------|------------------------------|---------|------------------------------|
| | TRANSP. | SERIGRAFÍA / CRISTAL MATE | TRANSP. | SERIGRAFÍA / CRISTAL MATE | TRANSP. | SERIGRAFÍA / CRISTAL MATE |
| 700 × 700 | | | | | | |
| 800 × 800 | | | | | | |

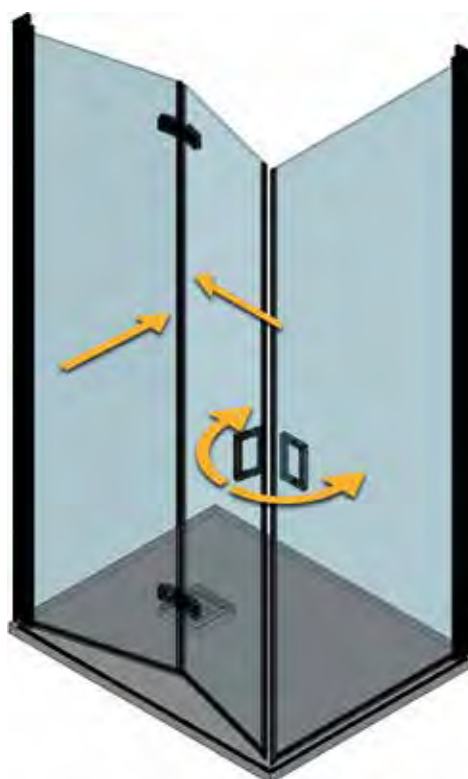

ALUMINIO



APERTURA
PLEGABLE



ALTURA



ANCHO
AJUSTABLE



CRISTAL
TEMPLADO



TRATAMIENTO
NESVIT CLEAN



REMATE PERIL DE ALUMINIO
6 € M./L. (OPCIONAL)



VIDRIO ULTRACLARO
(OPCIONAL)

SUPLEMENTO POR MODIFICACIÓN DE ALTURA ESTÁNDAR DE DUCHA: +10 % SOBRE PVP

CRISTALES ESPECIALES Y SERIGRAFIADOS. PÁGINAS 188 A 197

INCREMENTO POR FABRICACIÓN CON VIDRIO «ULTRACLARO»: 25€ POR PIEZA DE CRISTAL

DETALLES TÉCNICOS Y MEDIDAS. PÁGINAS 202 A 205

PARA CAMBIO DE TIRADOR CONSULTAR «POMOS Y TIRADORES» EN LA PÁGINA 199

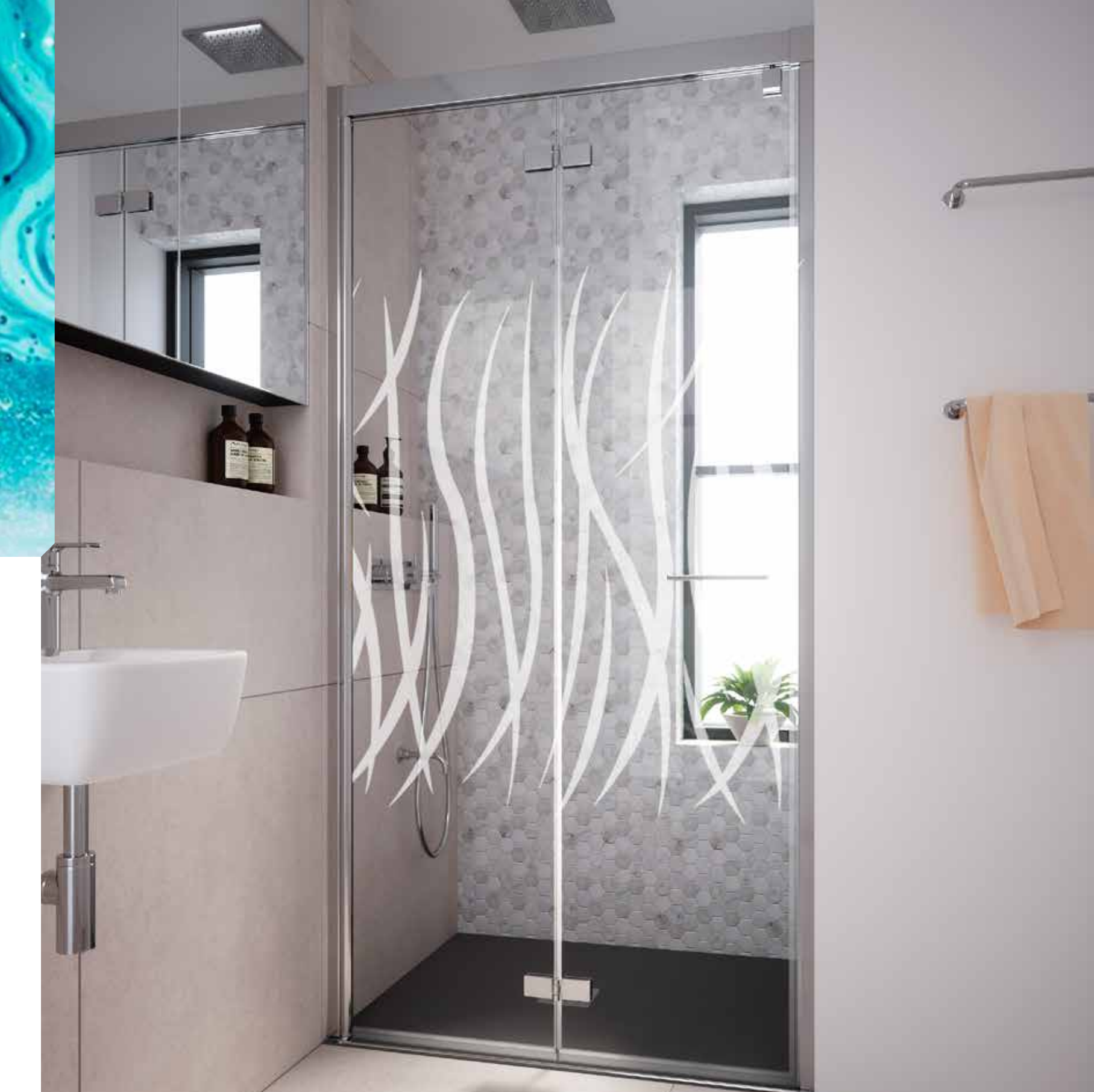

Andros • Cromo brillo • Serigrafía Brizna



Andros

Línea PLEGABLE/DESLIZANTE
Sistema plegable guiado | 85



| MEDIDAS (mm) | BLANCO | | CROMO BRILLO / MATE | | NEGRO | |
|--------------|---------|---------------------------|---------------------|---------------------------|---------|---------------------------|
| | TRANSP. | SERIGRAFÍA / CRISTAL MATE | TRANSP. | SERIGRAFÍA / CRISTAL MATE | TRANSP. | SERIGRAFÍA / CRISTAL MATE |

700-800

800-1.000

FIJOS ADICIONALES (frontales o laterales)



| MEDIDAS (mm) | BLANCO | | CROMO BRILLO / MATE | | NEGRO | |
|--------------|---------|---------------------------|---------------------|---------------------------|---------|---------------------------|
| | TRANSP. | SERIGRAFÍA / CRISTAL MATE | TRANSP. | SERIGRAFÍA / CRISTAL MATE | TRANSP. | SERIGRAFÍA / CRISTAL MATE |

Hasta 200

Hasta 400

Hasta 600

Hasta 800

Hasta 1.000

ESPESOR DEL CRISTAL FIJO 6 mm

FIJOS EXCLUSIVOS PARA ACOPLAR A MAMPARAS. NO SE VENDEN POR SERPARADO.



ALUMINIO



APERTURA PLEGABLE



ALTURA



ANCHO AJUSTABLE



CRISTAL TEMPLADO



TRATAMIENTO NESVIT CLEAN



VIDRIO ULTRACLARO (OPCIONAL)

SUPLEMENTO POR MODIFICACIÓN DE ALTURA ESTÁNDAR DE DUCHA: +10 % SOBRE PVP

CRISTALES ESPECIALES Y SERIGRAFIADOS. PÁGINAS 188 A 197

INCREMENTO POR FABRICACIÓN CON VIDRIO «ULTRACLARO»: 25€ POR PIEZA DE CRISTAL

DETALLES TÉCNICOS Y MEDIDAS. PÁGINAS 202 A 205

PARA CAMBIO DE TIRADOR CONSULTAR «POMOS Y TIRADORES» EN LA PÁGINA 199



Athenas • Cromo brillo • Cristal transparente



Athenas

Línea PLEGABLE/DESLIZANTE
Sistema plegable + deslizante guiado | 87

| MEDIDAS (mm) | BLANCO | | CROMO BRILLO / MATE | | NEGRO | |
|-----------------|---------|------------------------------|---------------------|------------------------------|---------|------------------------------|
| | TRANSP. | SERIGRAFÍA / CRISTAL MATE | TRANSP. | SERIGRAFÍA / CRISTAL MATE | TRANSP. | SERIGRAFÍA / CRISTAL MATE |
| 700 × 700 | | | | | | |
| 800 × 800 | | | | | | |
| 900 × 900 | | | | | | |
| 1000 × 800 | | | | | | |
| 1200 × 800 | | | | | | |



SISTEMA
PLEGABLE



ALUMINIO



APERTURA
PLEGABLE



ALTURA



ANCHO
AJUSTABLE



CRISTAL
TEMPLADO



TRATAMIENTO
NESVIT CLEAN



VIDRIO ULTRACLARO
(OPCIONAL)

SUPLEMENTO POR MODIFICACIÓN DE ALTURA ESTÁNDAR DE DUCHA: +10 % SOBRE PVP

INCREMENTO POR FABRICACIÓN CON VIDRIO «ULTRACLARO»: 25€ POR PIEZA DE CRISTAL

CRISTALES ESPECIALES Y SERIGRAFIADOS. PÁGINAS 188 A 197

DETALLES TÉCNICOS Y MEDIDAS. PÁGINAS 202 A 205

PARA CAMBIO DE TIRADOR CONSULTAR «POMOS Y TIRADORES» EN LA PÁGINA 199



Liverpool • Cromo brillo • Serigrafía Point



Liverpool



| MEDIDAS (mm) | BLANCO | | CROMO BRILLO / MATE | | NEGRO | |
|--------------|---------|---------------------------|---------------------|---------------------------|---------|---------------------------|
| | TRANSP. | SERIGRAFÍA / CRISTAL MATE | TRANSP. | SERIGRAFÍA / CRISTAL MATE | TRANSP. | SERIGRAFÍA / CRISTAL MATE |
| 600 | | | | | | |
| 700 | | | | | | |
| 800 | | | | | | |

FIJOS ADICIONALES (frontales o laterales)



| MEDIDAS (mm) | BLANCO | | CROMO BRILLO / MATE | | NEGRO | |
|--------------|---------|---------------------------|---------------------|---------------------------|---------|---------------------------|
| | TRANSP. | SERIGRAFÍA / CRISTAL MATE | TRANSP. | SERIGRAFÍA / CRISTAL MATE | TRANSP. | SERIGRAFÍA / CRISTAL MATE |
| Hasta 200 | | | | | | |
| Hasta 400 | | | | | | |
| Hasta 600 | | | | | | |
| Hasta 800 | | | | | | |
| Hasta 1.000 | | | | | | |

ESPESOR DEL CRISTAL FIJO 6 mm

PARA FIJOS DE MEDIDA IGUAL O SUPERIOR A 400 mm RECOMENDAMOS EL USO DE UN BRAZO TIRANTE (CONSULTAR PRECIO EN LA PÁGINA 206). FIJOS EXCLUSIVOS PARA ACOPLAR A MAMPARAS. NO SE VENDEN POR SERPARADO.



ALUMINIO



ALTURA



ANCHO AJUSTABLE



CRISTAL TEMPLADO



TRATAMIENTO NESVIT CLEAN



REMATE PERIL DE ALUMINIO 6 € M./L (OPCIONAL)



VIDRIO ULTRACLARO (OPCIONAL)

SUPLEMENTO POR MODIFICACIÓN DE ALTURA ESTÁNDAR DE DUCHA: +10 % SOBRE PVP

CRISTALES ESPECIALES Y SERIGRAFIADOS. PÁGINAS 188 A 197

INCREMENTO POR FABRICACIÓN CON VIDRIO «ULTRACLARO»: 25€ POR PIEZA DE CRISTAL

DETALLES TÉCNICOS Y MEDIDAS. PÁGINAS 202 A 205

PARA CAMBIO DE TIRADOR CONSULTAR «POMOS Y TIRADORES» EN LA PÁGINA 199



Pancras • Perfil negro mate • Serigrafía Cuarterones



Pancras

| MEDIDAS (mm) | BLANCO | | CROMO BRILLO / MATE | | NEGRO | |
|-----------------|---------|------------------------------|---------------------|------------------------------|---------|------------------------------|
| | TRANSP. | SERIGRAFÍA / CRISTAL MATE | TRANSP. | SERIGRAFÍA / CRISTAL MATE | TRANSP. | SERIGRAFÍA / CRISTAL MATE |
| 700 × 700 | | | | | | |
| 800 × 800 | | | | | | |
| 900 × 900 | | | | | | |

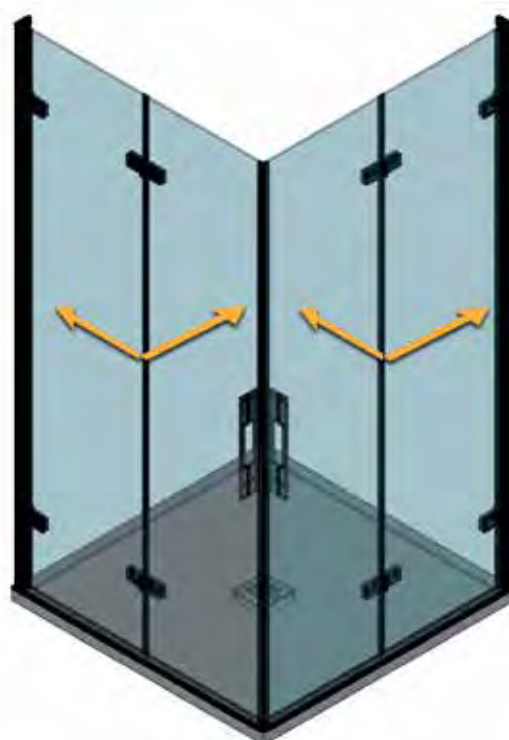

SISTEMA
PLEGABLE



ALUMINIO



ALTURA



ANCHO
AJUSTABLE



CRISTAL
TEMPLADO



TRATAMIENTO
NESVIT CLEAN



REMATE PERIL DE ALUMINIO
6 € M./L. (OPCIONAL)



VIDRIO ULTRACLARO
(OPCIONAL)

SUPLEMENTO POR MODIFICACIÓN DE ALTURA ESTÁNDAR DE DUCHA: +10 % SOBRE PVP

INCREMENTO POR FABRICACIÓN CON VIDRIO «ULTRACLARO»: 25€ POR PIEZA DE CRISTAL

CRISTALES ESPECIALES Y SERIGRAFIADOS. PÁGINAS 188 A 197

DETALLES TÉCNICOS Y MEDIDAS. PÁGINAS 202 A 205

PARA CAMBIO DE TIRADOR CONSULTAR «POMOS Y TIRADORES» EN LA PÁGINA 199



WATERLOO pág. 105



CALI pág. 109

SISTEMA ABATIBLE



NOGUERA pág. 111



POLAR pág. 103



COVADONGA pág. 113



CARACAS pág. 107



MADRIT pág. 101



LEGIO pág. 95

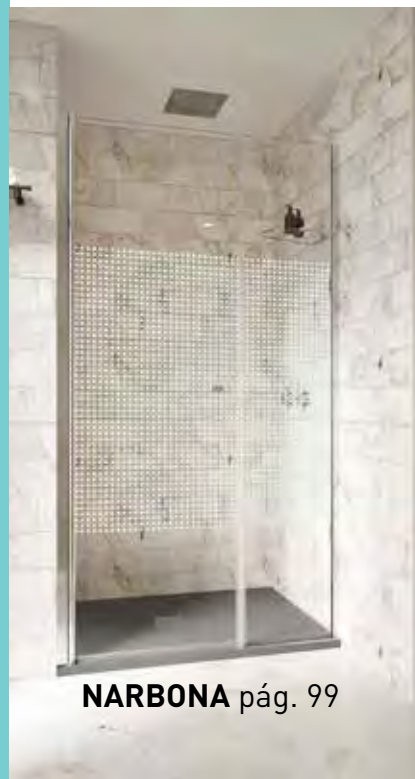

NARBONA pág. 99



SASAMÓN pág. 97



Legio • Cromo brillo • Cristal transparente



Legio



| MEDIDAS (mm) | BLANCO | | CROMO BRILLO / MATE | | NEGRO | |
|--------------|---------|---------------------------|---------------------|---------------------------|---------|---------------------------|
| | TRANSP. | SERIGRAFÍA / CRISTAL MATE | TRANSP. | SERIGRAFÍA / CRISTAL MATE | TRANSP. | SERIGRAFÍA / CRISTAL MATE |
| 600 | | | | | | |
| 700 | | | | | | |
| 800 | | | | | | |

FIJOS ADICIONALES (frontales o laterales)



| MEDIDAS (mm) | BLANCO | | CROMO BRILLO / MATE | | NEGRO | |
|--------------|---------|---------------------------|---------------------|---------------------------|---------|---------------------------|
| | TRANSP. | SERIGRAFÍA / CRISTAL MATE | TRANSP. | SERIGRAFÍA / CRISTAL MATE | TRANSP. | SERIGRAFÍA / CRISTAL MATE |
| Hasta 200 | | | | | | |
| Hasta 400 | | | | | | |
| Hasta 600 | | | | | | |
| Hasta 800 | | | | | | |
| Hasta 1.000 | | | | | | |

ESPESOR DEL CRISTAL FIJO 6 mm

PARA FIJOS DE MEDIDA IGUAL O SUPERIOR A 400 mm RECOMENDAMOS EL USO DE UN BRAZO TIRANTE (CONSULTAR PRECIO EN LA PÁGINA 206). FIJOS EXCLUSIVOS PARA ACOPLAR A MAMPARAS. NO SE VENDEN POR SERPARADO.



ALUMINIO



ABATIBLE



ALTURA



ANCHO AJUSTABLE



CRISTAL TEMPLADO



TRATAMIENTO NESVIT CLEAN



REMATE PERFIL DE ALUMINIO 6 € M./L.(OPCIONAL)



VIDRIO ULTRACLARO (OPCIONAL)

SUPLEMENTO POR MODIFICACIÓN DE ALTURA ESTÁNDAR DE DUCHA: +10 % SOBRE PVP

CRISTALES ESPECIALES Y SERIGRAFIADOS. PÁGINAS 188 A 197

INCREMENTO POR FABRICACIÓN CON VIDRIO «ULTRACLARO»: 25€ POR PIEZA DE CRISTAL

DETALLES TÉCNICOS Y MEDIDAS. PÁGINAS 202 A 205

PARA CAMBIO DE TIRADOR CONSULTAR «POMOS Y TIRADORES» EN LA PÁGINA 199



Sasamón • Cromo brillo • Serigrafía York

NOVEDAD: detalle de perfil metálico para cierre en sustitución de gomas

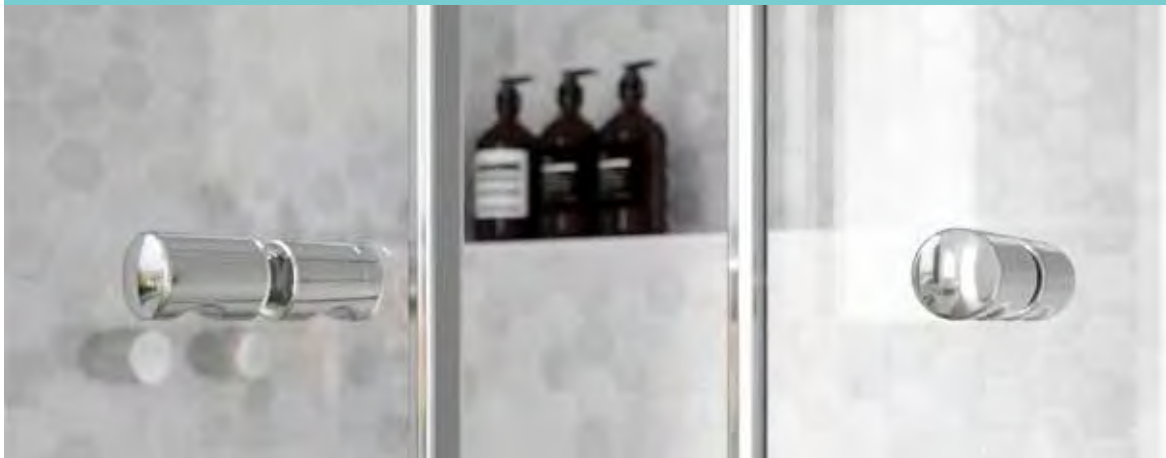

Sasamón



| MEDIDAS (mm) | BLANCO | | CROMO BRILLO / MATE | | NEGRO | |
|--------------|---------|---------------------------|---------------------|---------------------------|---------|---------------------------|
| | TRANSP. | SERIGRAFÍA / CRISTAL MATE | TRANSP. | SERIGRAFÍA / CRISTAL MATE | TRANSP. | SERIGRAFÍA / CRISTAL MATE |
| 900-1.200 | | | | | | |
| 1.200-1.400 | | | | | | |
| 1.400-1.600 | | | | | | |



FIJOS ADICIONALES (frontales o laterales)

| MEDIDAS (mm) | BLANCO | | CROMO BRILLO / MATE | | NEGRO | |
|--------------|---------|---------------------------|---------------------|---------------------------|---------|---------------------------|
| | TRANSP. | SERIGRAFÍA / CRISTAL MATE | TRANSP. | SERIGRAFÍA / CRISTAL MATE | TRANSP. | SERIGRAFÍA / CRISTAL MATE |
| Hasta 200 | | | | | | |
| Hasta 400 | | | | | | |
| Hasta 600 | | | | | | |
| Hasta 800 | | | | | | |
| Hasta 1.000 | | | | | | |

ESPESOR DEL CRISTAL FIJO 6 mm

PARA FIJOS DE MEDIDA IGUAL O SUPERIOR A 400 mm RECOMENDAMOS EL USO DE UN BRAZO TIRANTE (CONSULTAR PRECIO EN LA PÁGINA 206). FIJOS EXCLUSIVOS PARA ACOPLAR A MAMPARAS. NO SE VENDEN POR SERPARADO.



ALUMINIO



ABATIBLE



ALTURA



ANCHO AJUSTABLE



CRISTAL TEMPLADO



TRATAMIENTO NESVIT CLEAN



REMATE PERIL DE ALUMINIO 6 € M./L (OPCIONAL)



VIDRIO ULTRA CLARO (OPCIONAL)

SUPLEMENTO POR MODIFICACIÓN DE ALTURA ESTÁNDAR DE DUCHA: +10 % SOBRE PVP

CRISTALES ESPECIALES Y SERIGRAFIADOS. PÁGINAS 188 A 197

INCREMENTO POR FABRICACIÓN CON VIDRIO «ULTRA CLARO»: 25€ POR PIEZA DE CRISTAL

DETALLES TÉCNICOS Y MEDIDAS. PÁGINAS 202 A 205

PARA CAMBIO DE TIRADOR CONSULTAR «POMOS Y TIRADORES» EN LA PÁGINA 199



Narbona • Cromo brillo • Serigrafía Red



Narbona

| MEDIDAS (mm) | BLANCO | | CROMO BRILLO / MATE | | NEGRO | |
|--------------|---------|---------------------------|---------------------|---------------------------|---------|---------------------------|
| | TRANSP. | SERIGRAFÍA / CRISTAL MATE | TRANSP. | SERIGRAFÍA / CRISTAL MATE | TRANSP. | SERIGRAFÍA / CRISTAL MATE |

1.000-1.200

1.200-1.400

PARA FIJOS DE MEDIDA IGUAL O SUPERIOR A 400 mm RECOMENDAMOS EL USO DE UN BRAZO TIRANTE (CONSULTAR PRECIO EN LA PÁGINA 206). FIJOS EXCLUSIVOS PARA ACOPLAR A MAMPARAS. NO SE VENDEN POR SERPARADO.



SISTEMA ABATIBLE



ALUMINIO



ABATIBLE



ALTURA



ANCHO AJUSTABLE



CRISTAL TEMPLADO



TRATAMIENTO NESVIT CLEAN



REMATE PERIL DE ALUMINIO 6 € M./L (OPCIONAL)



VIDRIO ULTRACLARO (OPCIONAL)

SUPLEMENTO POR MODIFICACIÓN DE ALTURA ESTÁNDAR DE DUCHA: +10 % SOBRE PVP

INCREMENTO POR FABRICACIÓN CON VIDRIO «ULTRACLARO»: 25€ POR PIEZA DE CRISTAL

CRISTALES ESPECIALES Y SERIGRAFIADOS. PÁGINAS 188 A 197

DETALLES TÉCNICOS Y MEDIDAS. PÁGINAS 202 A 205

PARA CAMBIO DE TIRADOR CONSULTAR «POMOS Y TIRADORES» EN LA PÁGINA 199



Madrid • Cromo brillo • Cristal humo con serigrafía Laberinto

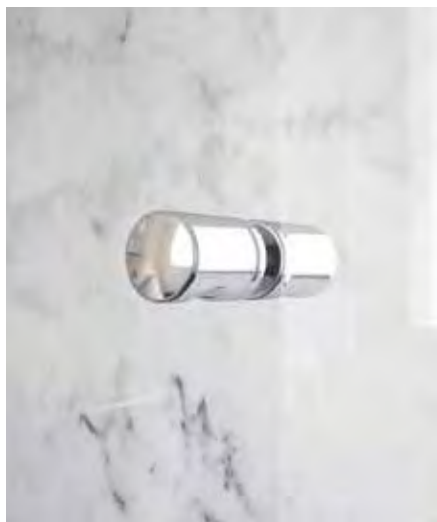

Madrid



| MEDIDAS (mm) | BLANCO | | CROMO BRILLO / MATE | | NEGRO | |
|--------------|---------|---------------------------|---------------------|---------------------------|---------|---------------------------|
| | TRANSP. | SERIGRAFÍA / CRISTAL MATE | TRANSP. | SERIGRAFÍA / CRISTAL MATE | TRANSP. | SERIGRAFÍA / CRISTAL MATE |

1.000-1.200

1.200-1.400



FIJOS ADICIONALES (frontales o laterales)

| MEDIDAS (mm) | BLANCO | | CROMO BRILLO / MATE | | NEGRO | |
|--------------|---------|---------------------------|---------------------|---------------------------|---------|---------------------------|
| | TRANSP. | SERIGRAFÍA / CRISTAL MATE | TRANSP. | SERIGRAFÍA / CRISTAL MATE | TRANSP. | SERIGRAFÍA / CRISTAL MATE |

Hasta 200

Hasta 400

Hasta 600

Hasta 800

Hasta 1.000

ESPESOR DEL CRISTAL FIJO 6 mm

PARA FIJOS DE MEDIDA IGUAL O SUPERIOR A 400 mm RECOMENDAMOS EL USO DE UN BRAZO TIRANTE (CONSULTAR PRECIO EN LA PÁGINA 206). FIJOS EXCLUSIVOS PARA ACOPLAR A MAMPARAS. NO SE VENDEN POR SERPARADO.



ALUMINIO



ABATIBLE



ALTURA



ANCHO AJUSTABLE



CRISTAL TEMPLADO



TRATAMIENTO NESVIT CLEAN



REMATE PERIL DE ALUMINIO 6 € M./L (OPCIONAL)



VIDRIO ULTRACLARO (OPCIONAL)

SUPLEMENTO POR MODIFICACIÓN DE ALTURA ESTÁNDAR DE DUCHA: +10 % SOBRE PVP

CRISTALES ESPECIALES Y SERIGRAFIADOS. PÁGINAS 188 A 197

INCREMENTO POR FABRICACIÓN CON VIDRIO «ULTRACLARO»: 25€ POR PIEZA DE CRISTAL

DETALLES TÉCNICOS Y MEDIDAS. PÁGINAS 202 A 205

PARA CAMBIO DE TIRADOR CONSULTAR «POMOS Y TIRADORES» EN LA PÁGINA 199



Polar • Cromo brillo • Cristal transparente





| MEDIDAS (mm) | BLANCO | | CROMO BRILLO / MATE | | NEGRO | |
|--------------|---------|---------------------------|---------------------|---------------------------|---------|---------------------------|
| | TRANSP. | SERIGRAFÍA / CRISTAL MATE | TRANSP. | SERIGRAFÍA / CRISTAL MATE | TRANSP. | SERIGRAFÍA / CRISTAL MATE |
| 700-900 | | | | | | |
| 900-1.100 | | | | | | |
| 1.100-1.300 | | | | | | |



FIJOS ADICIONALES (frontales o laterales)

| MEDIDAS (mm) | BLANCO | | CROMO BRILLO / MATE | | NEGRO | |
|--------------|---------|---------------------------|---------------------|---------------------------|---------|---------------------------|
| | TRANSP. | SERIGRAFÍA / CRISTAL MATE | TRANSP. | SERIGRAFÍA / CRISTAL MATE | TRANSP. | SERIGRAFÍA / CRISTAL MATE |
| Hasta 200 | | | | | | |
| Hasta 400 | | | | | | |
| Hasta 600 | | | | | | |
| Hasta 800 | | | | | | |
| Hasta 1.000 | | | | | | |

ESPESOR DEL CRISTAL FIJO 8 mm

PARA FIJOS DE MEDIDA IGUAL O SUPERIOR A 400 mm RECOMENDAMOS EL USO DE UN BRAZO TIRANTE (CONSULTAR PRECIO EN LA PÁGINA 206). FIJOS EXCLUSIVOS PARA ACOPLAR A MAMPARAS. NO SE VENDEN POR SERPARADO.



ALUMINIO



ABATIBLE



ALTURA



ANCHO AJUSTABLE



PUERTA CRISTAL TEMPLADO



FIJO CRISTAL TEMPLADO



TRATAMIENTO NESVIT CLEAN



REMATE PERFIL DE ALUMINIO 6 € M./L (OPCIONAL)



VIDRIO ULTRACLARO (OPCIONAL)

SUPLEMENTO POR MODIFICACIÓN DE ALTURA ESTÁNDAR DE DUCHA: +10 % SOBRE PVP

INCREMENTO POR FABRICACIÓN CON VIDRIO «ULTRACLARO»: 25€ POR PIEZA DE CRISTAL

DETALLES TÉCNICOS Y MEDIDAS. PÁGINAS 202 A 205

DESCUENTO POR MODIFICACIÓN DE ALTURA PARA BAÑERA (1.500 MM): -10 % SOBRE PVP

CRISTALES ESPECIALES Y SERIGRAFIADOS. PÁGINAS 188 A 197

PARA CAMBIO DE TIRADOR CONSULTAR «POMOS Y TIRADORES» EN LA PÁGINA 199



Waterloo • Perfil negro mate • Cristal transparente



Waterloo



| MEDIDAS (mm) | BLANCO | | CROMO BRILLO / MATE | | NEGRO | |
|--------------|---------|---------------------------|---------------------|---------------------------|---------|---------------------------|
| | TRANSP. | SERIGRAFÍA / CRISTAL MATE | TRANSP. | SERIGRAFÍA / CRISTAL MATE | TRANSP. | SERIGRAFÍA / CRISTAL MATE |
| 600 | | | | | | |
| 700 | | | | | | |
| 800 | | | | | | |



FIJOS ADICIONALES (frontales o laterales)

| MEDIDAS (mm) | BLANCO | | CROMO BRILLO / MATE | | NEGRO | |
|--------------|---------|---------------------------|---------------------|---------------------------|---------|---------------------------|
| | TRANSP. | SERIGRAFÍA / CRISTAL MATE | TRANSP. | SERIGRAFÍA / CRISTAL MATE | TRANSP. | SERIGRAFÍA / CRISTAL MATE |
| Hasta 200 | | | | | | |
| Hasta 400 | | | | | | |
| Hasta 600 | | | | | | |
| Hasta 800 | | | | | | |
| Hasta 1.000 | | | | | | |

ESPESOR DEL CRISTAL FIJO 6 mm

PARA FIJOS DE MEDIDA IGUAL O SUPERIOR A 400 mm RECOMENDAMOS EL USO DE UN BRAZO TIRANTE (CONSULTAR PRECIO EN LA PÁGINA 206). FIJOS EXCLUSIVOS PARA ACOPLAR A MAMPARAS. NO SE VENDEN POR SERPARADO.



ALUMINIO



ABATIBLE



ALTURA



ANCHO AJUSTABLE



CRISTAL TEMPLADO



TRATAMIENTO NESVIT CLEAN



REMATE PERIL DE ALUMINIO 6 € M./L. (OPCIONAL)



VIDRIO ULTRACLARO (OPCIONAL)

SUPLEMENTO POR MODIFICACIÓN DE ALTURA ESTÁNDAR DE DUCHA: +10 % SOBRE PVP

INCREMENTO POR FABRICACIÓN CON VIDRIO «ULTRACLARO»: 25€ POR PIEZA DE CRISTAL

DETALLES TÉCNICOS Y MEDIDAS. PÁGINAS 202 A 205

DESCUENTO POR MODIFICACIÓN DE ALTURA PARA BAÑERA (1.500 MM): -10 % SOBRE PVP

CRISTALES ESPECIALES Y SERIGRAFIADOS. PÁGINAS 188 A 197

PARA CAMBIO DE TIRADOR CONSULTAR «POMOS Y TIRADORES» EN LA PÁGINA 199



Caracas • Negro mate • Cristal transparente



Caracas

Línea BISAGRA 180
Sistema abatible con bisagra de 180° | 107



| MEDIDAS (mm) | CROMO BRILLO | | NEGRO | | ORO | |
|--------------|--------------|---------------------------|---------|---------------------------|---------|---------------------------|
| | TRANSP. | SERIGRAFÍA / CRISTAL MATE | TRANSP. | SERIGRAFÍA / CRISTAL MATE | TRANSP. | SERIGRAFÍA / CRISTAL MATE |
| 600 | | | | | | |
| 700 | | | | | | |
| 800 | | | | | | |



FIJOS ADICIONALES (frontales o laterales)

| MEDIDAS (mm) | CROMO BRILLO | | NEGRO | | ORO | |
|--------------|--------------|---------------------------|---------|---------------------------|---------|---------------------------|
| | TRANSP. | SERIGRAFÍA / CRISTAL MATE | TRANSP. | SERIGRAFÍA / CRISTAL MATE | TRANSP. | SERIGRAFÍA / CRISTAL MATE |
| Hasta 200 | | | | | | |
| Hasta 400 | | | | | | |
| Hasta 600 | | | | | | |
| Hasta 800 | | | | | | |
| Hasta 1.000 | | | | | | |

ESPESOR DEL CRISTAL FIJO 8 mm

PARA FIJOS DE MEDIDA IGUAL O SUPERIOR A 400 mm RECOMENDAMOS EL USO DE UN BRAZO TIRANTE (CONSULTAR PRECIO EN LA PÁGINA 206). FIJOS EXCLUSIVOS PARA ACOPLAR A MAMPARAS. NO SE VENDEN POR SERPARADO.



ACERO INOXIDABLE



ABATIBLE



ALTURA



CRISTAL TEMPLADO



TRATAMIENTO NESVIT CLEAN



REMATE PERFIL DE ALUMINIO 6 € M./L (OPCIONAL)



VIDRIO ULTRACLARO (OPCIONAL)

SUPLEMENTO POR MODIFICACIÓN DE ALTURA ESTÁNDAR DE DUCHA: +10 % SOBRE PVP

INCREMENTO POR FABRICACIÓN CON VIDRIO «ULTRACLARO»: 25€ POR PIEZA DE CRISTAL

DETALLES TÉCNICOS Y MEDIDAS. PÁGINAS 202 A 205

DESCUENTO POR MODIFICACIÓN DE ALTURA PARA BAÑERA (1.500 MM): -10 % SOBRE PVP

CRISTALES ESPECIALES Y SERIGRAFIADOS. PÁGINAS 188 A 197

PARA CAMBIO DE TIRADOR CONSULTAR «POMOS Y TIRADORES» EN LA PÁGINA 199

DESCUENTO POR FABRICACIÓN DE PUERTA EN 6MM: -10% SOBRE PVP



Cali • Cromo brillo • Cristal transparente

Cali



| MEDIDAS (mm) | CROMO BRILLO | | NEGRO | | ORO | |
|--------------|--------------|---------------------------|---------|---------------------------|---------|---------------------------|
| | TRANSP. | SERIGRAFÍA / CRISTAL MATE | TRANSP. | SERIGRAFÍA / CRISTAL MATE | TRANSP. | SERIGRAFÍA / CRISTAL MATE |
| 900-1.100 | | | | | | |
| 1.100-1.300 | | | | | | |
| 1.300-1.500 | | | | | | |

FIJOS ADICIONALES (frontales o laterales)



| MEDIDAS (mm) | CROMO BRILLO | | NEGRO | | ORO | |
|--------------|--------------|---------------------------|---------|---------------------------|---------|---------------------------|
| | TRANSP. | SERIGRAFÍA / CRISTAL MATE | TRANSP. | SERIGRAFÍA / CRISTAL MATE | TRANSP. | SERIGRAFÍA / CRISTAL MATE |
| Hasta 200 | | | | | | |
| Hasta 400 | | | | | | |
| Hasta 600 | | | | | | |
| Hasta 800 | | | | | | |
| Hasta 1.000 | | | | | | |

ESPESOR DEL CRISTAL FIJO 8 mm

PARA FIJOS DE MEDIDA IGUAL O SUPERIOR A 400 mm RECOMENDAMOS EL USO DE UN BRAZO TIRANTE (CONSULTAR PRECIO EN LA PÁGINA 206). FIJOS EXCLUSIVOS PARA ACOPLAR A MAMPARAS. NO SE VENDEN POR SERPARADO.



ACERO INOXIDABLE



ABATIBLE



ALTURA



CRISTAL TEMPLADO



TRATAMIENTO NESVIT CLEAN



REMATE PERIL DE ALUMINIO 6 € M./L (OPCIONAL)



VIDRIO ULTRACLARO (OPCIONAL)

SUPLEMENTO POR MODIFICACIÓN DE ALTURA ESTÁNDAR DE DUCHA: +10 % SOBRE PVP

INCREMENTO POR FABRICACIÓN CON VIDRIO «ULTRACLARO»: 25€ POR PIEZA DE CRISTAL

DETALLES TÉCNICOS Y MEDIDAS. PÁGINAS 202 A 205

DESCUENTO POR MODIFICACIÓN DE ALTURA PARA BAÑERA (1.500 MM): -10 % SOBRE PVP

CRISTALES ESPECIALES Y SERIGRAFIADOS. PÁGINAS 188 A 197

PARA CAMBIO DE TIRADOR CONSULTAR «POMOS Y TIRADORES» EN LA PÁGINA 199

DESCUENTO POR FABRICACIÓN DE PUERTA EN 6MM: -10% SOBRE PVP



Noguera • Cromo brillo • Cristal transparente

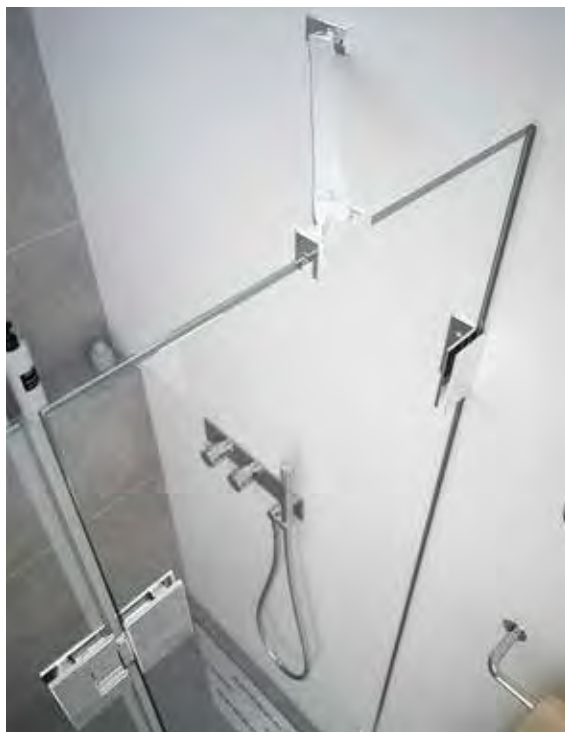

Noguera

| MEDIDAS (mm) | CROMO BRILLO | | NEGRO | | ORO | |
|-----------------|--------------|------------------------------|---------|------------------------------|---------|------------------------------|
| | TRANSP. | SERIGRAFÍA / CRISTAL MATE | TRANSP. | SERIGRAFÍA / CRISTAL MATE | TRANSP. | SERIGRAFÍA / CRISTAL MATE |
| 700-900 | | | | | | |
| 900-1.100 | | | | | | |
| 1.100-1.300 | | | | | | |

PARA FIJOS DE MEDIDA IGUAL O SUPERIOR A 400 mm RECOMENDAMOS EL USO DE UN BRAZO TIRANTE (CONSULTAR PRECIO EN LA PÁGINA 206). FIJOS EXCLUSIVOS PARA ACOPLAR A MAMPARAS. NO SE VENDEN POR SERPARADO.



ACERO
INOXIDABLE



ABATIBLE



ALTURA



CRISTAL
TEMPLADO



TRATAMIENTO
NESVIT CLEAN



REMATE PERFIL DE ALUMINIO
6 € M./L (OPCIONAL)



VIDRIO ULTRACLARO
(OPCIONAL)

SUPLEMENTO POR MODIFICACIÓN DE ALTURA ESTÁNDAR DE DUCHA: +10 % SOBRE PVP

INCREMENTO POR FABRICACIÓN CON VIDRIO «ULTRACLARO»: 25€ POR PIEZA DE CRISTAL

DETALLES TÉCNICOS Y MEDIDAS. PÁGINAS 202 A 205

DESCUENTO POR MODIFICACIÓN DE ALTURA PARA BAÑERA (1.500 MM): -10 % SOBRE PVP

CRISTALES ESPECIALES Y SERIGRAFIADOS. PÁGINAS 188 A 197

PARA CAMBIO DE TIRADOR CONSULTAR «POMOS Y TIRADORES» EN LA PÁGINA 199

DESCUENTO POR FABRICACIÓN DE PUERTA EN 6MM: -10% SOBRE PVP

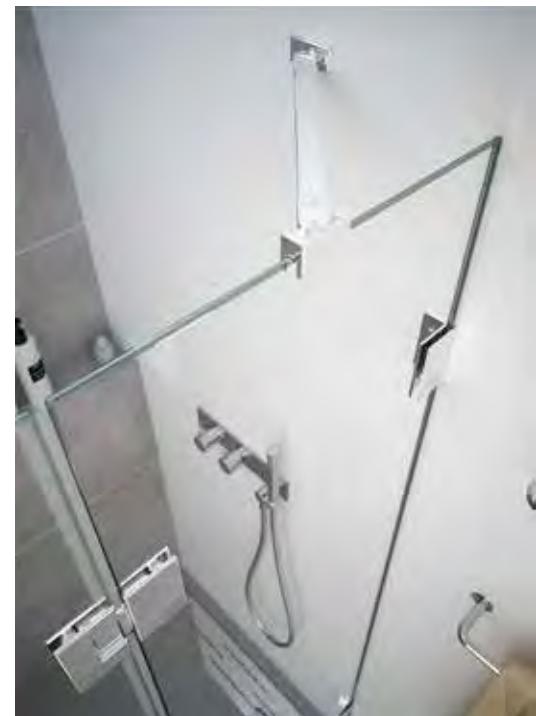

**Covadonga • Cromo brillo •
Cristal transparente**

Covadonga

Línea BISAGRA 180
Sistema abatible con bisagra de 180° | 113

| MEDIDAS (mm) | CROMO BRILLO | | NEGRO | | ORO | |
|-----------------|--------------|------------------------------|---------|------------------------------|---------|------------------------------|
| | TRANSP. | SERIGRAFÍA / CRISTAL MATE | TRANSP. | SERIGRAFÍA / CRISTAL MATE | TRANSP. | SERIGRAFÍA / CRISTAL MATE |
| 1.000 × 700 | | | | | | |
| 1.200 × 800 | | | | | | |
| 1.400 × 800 | | | | | | |

PARA FIJOS DE MEDIDA IGUAL O SUPERIOR A 400 mm RECOMENDAMOS EL USO DE UN BRAZO TIRANTE (CONSULTAR PRECIO EN LA PÁGINA 206). FIJOS EXCLUSIVOS PARA ACOPLAR A MAMPARAS. NO SE VENDEN POR SERPARADO.

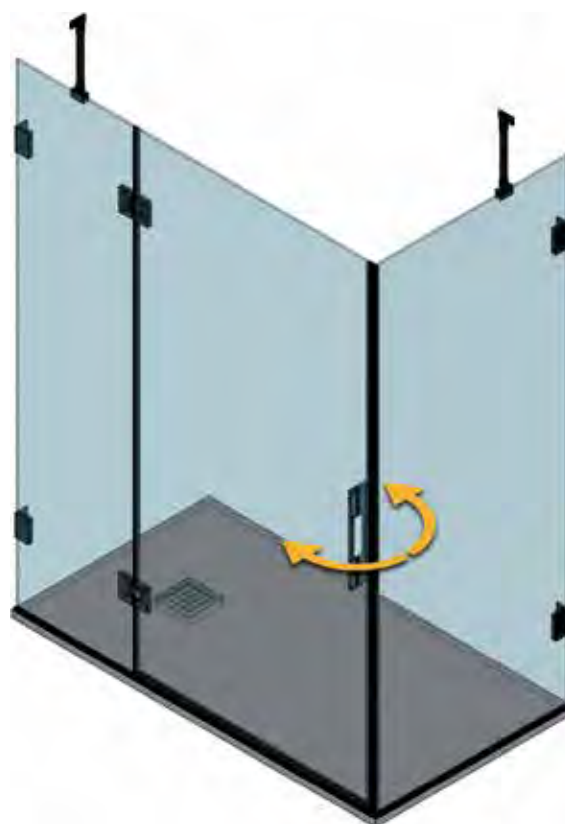

SISTEMA
ABATIBLE



ACERO
INOXIDABLE



ABATIBLE



ALTURA



CRISTAL
TEMPLADO



TRATAMIENTO
NESVIT CLEAN



REMATE PERIL DE ALUMINIO
6 € M./L (OPCIONAL)



VIDRIO ULTRACLARO
(OPCIONAL)

SUPLEMENTO POR MODIFICACIÓN DE ALTURA ESTÁNDAR DE DUCHA: +10 % SOBRE PVP

INCREMENTO POR FABRICACIÓN CON VIDRIO «ULTRACLARO»: 25€ POR PIEZA DE CRISTAL

DETALLES TÉCNICOS Y MEDIDAS. PÁGINAS 202 A 205

DESCUENTO POR MODIFICACIÓN DE ALTURA PARA BAÑERA (1.500 MM): -10 % SOBRE PVP

CRISTALES ESPECIALES Y SERIGRAFIADOS. PÁGINAS 188 A 197

PARA CAMBIO DE TIRADOR CONSULTAR «POMOS Y TIRADORES» EN LA PÁGINA 199

DESCUENTO POR FABRICACIÓN DE PUERTA EN 6MM: -10% SOBRE PVP



CAZORLA pág. 119



PASETTI pág. 121

SEMICIRCULAR DE DUCHA



CORVUS pág. 117



ALASKA pág. 125



SEMICIRCULAR
DE DUCHA



Corvus • Cromo brillo • Cristal transparente



Corvus

| MEDIDAS (mm) | BLANCO | | CROMO BRILLO / MATE | | NEGRO | |
|-----------------|---------|------------------------------|---------------------|------------------------------|---------|------------------------------|
| | TRANSP. | SERIGRAFÍA / CRISTAL MATE | TRANSP. | SERIGRAFÍA / CRISTAL MATE | TRANSP. | SERIGRAFÍA / CRISTAL MATE |
| 750 × 750 | | | | | | |
| 800 × 800 | | | | | | |
| 900 × 900 | | | | | | |
| 1.000 × 1.000 | | | | | | |

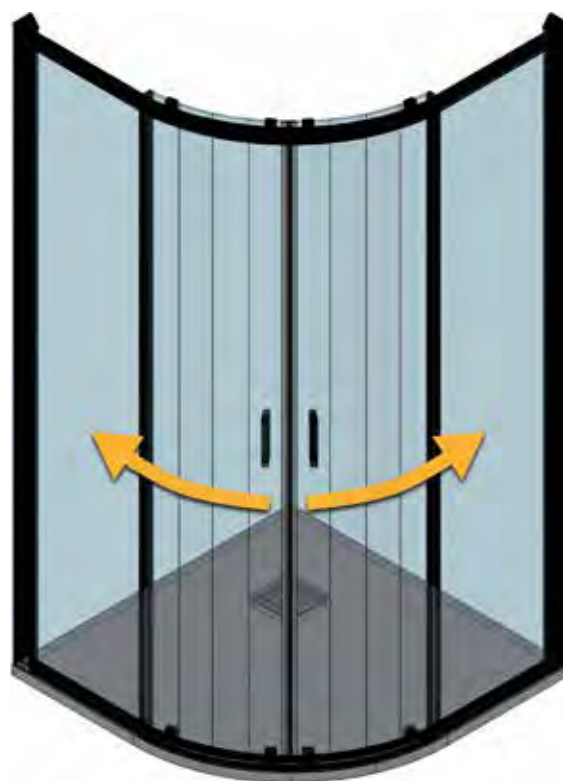

SEMICIRCULAR
DE DUCHA



ALUMINIO



ALTURA



AJUSTE



CRISTAL
TEMPLADO



TRATAMIENTO
NESVIT CLEAN



Cazorla • Cromo brillo • Cristal transparente



Cazorla

| MEDIDAS (mm) | BLANCO | | CROMO BRILLO / MATE | | NEGRO | |
|-----------------|---------|------------------------------|---------------------|------------------------------|---------|------------------------------|
| | TRANSP. | SERIGRAFÍA / CRISTAL MATE | TRANSP. | SERIGRAFÍA / CRISTAL MATE | TRANSP. | SERIGRAFÍA / CRISTAL MATE |
| 800 × 800 | | | | | | |
| 900 × 900 | | | | | | |



SEMICIRCULAR
DE DUCHA



ALUMINIO



ALTURA



AJUSTE



CRISTAL
TEMPLADO



TRATAMIENTO
NESVIT CLEAN



Pasetti • Cromo brillo • Cristal transparente

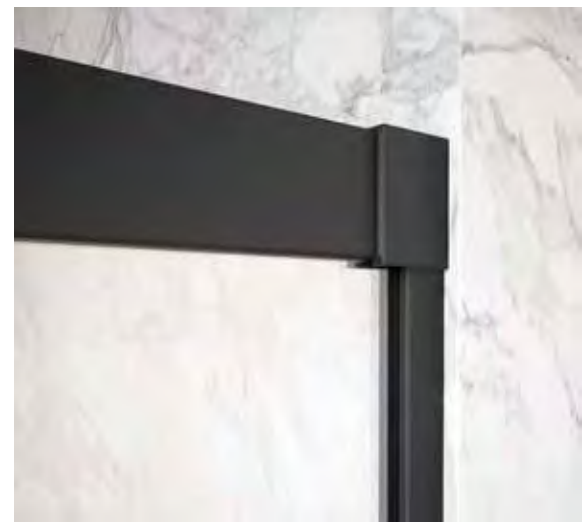

| MEDIDAS (mm) | BLANCO | | CROMO BRILLO / MATE | | NEGRO | |
|-----------------|---------|------------|---------------------|------------|---------|------------------------------|
| | TRANSP. | SERIGRAFÍA | TRANSP. | SERIGRAFÍA | TRANSP. | SERIGRAFÍA / CRISTAL MATE |
| 800 x 800 | | | | | | |
| 900 x 900 | | | | | | |
| 1.000 x 1.000 | | | | | | |

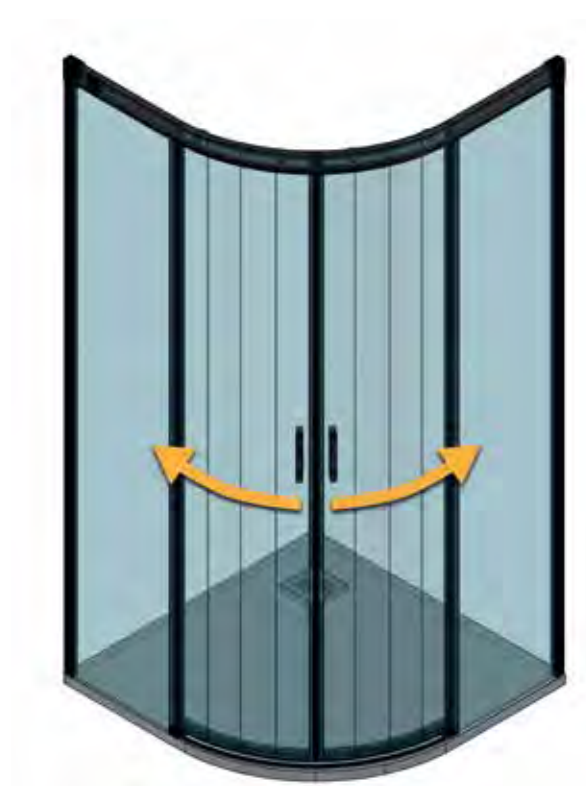

ALUMINIO



ALTURA



CRISTAL
TEMPLADO



ANCHO
AJUSTABLE



TRATAMIENTO
NESVIT CLEAN



REMATE PERIL DE ALUMINIO 6 € M./L
(OPCIONAL)

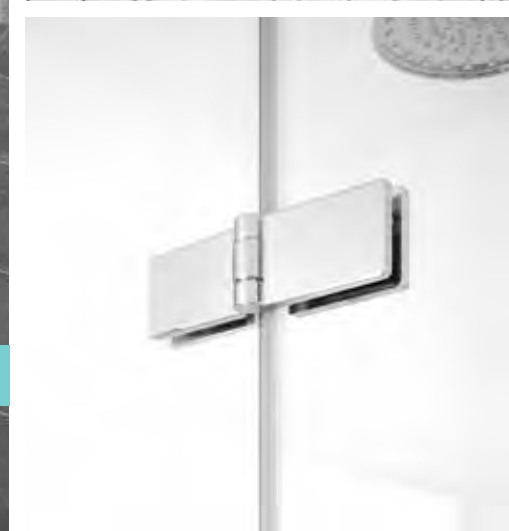

Groenlandia • Cromo brillo • Cristal transparente

Groenlandia

| MEDIDAS (mm) | BLANCO | CROMO BRILLO / MATE | NEGRO |
|-----------------|--------------|---------------------|--------------|
| | TRANSPARENTE | TRANSPARENTE | TRANSPARENTE |
| 800 × 800 | | | |
| 900 × 900 | | | |
| 1.000 × 1.000 | | | |

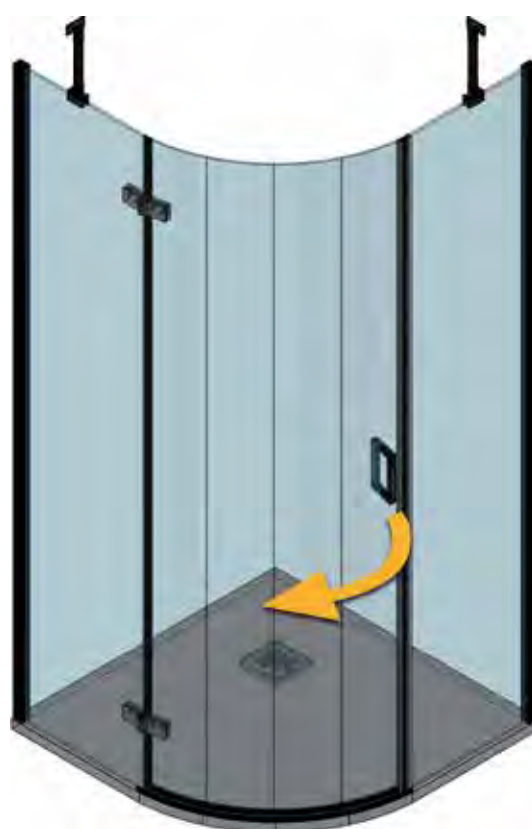

SEMICIRCULAR
DE DUCHA



ALUMINIO



ABATIBLE



ALTURA



ANCHO
AJUSTABLE



PUERTA CRISTAL
TEMPLADO



FUJO CRISTAL
TEMPLADO



TRATAMIENTO
NESPIT CLEAN



REMATE PERIL DE ALUMINIO
6 € M./L. (OPCIONAL)



Alaska • Cromo brillo • Cristal transparente



Alaska

| MEDIDAS (mm) | BLANCO | | CROMO BRILLO / MATE | | NEGRO | |
|-----------------|---------|------------|---------------------|------------------------------|---------|------------|
| | TRANSP. | SERIGRAFÍA | TRANSP. | SERIGRAFÍA / CRISTAL MATE | TRANSP. | SERIGRAFÍA |
| 800 × 800 | | | | | | |
| 900 × 900 | | | | | | |
| 1.000 × 1.000 | | | | | | |

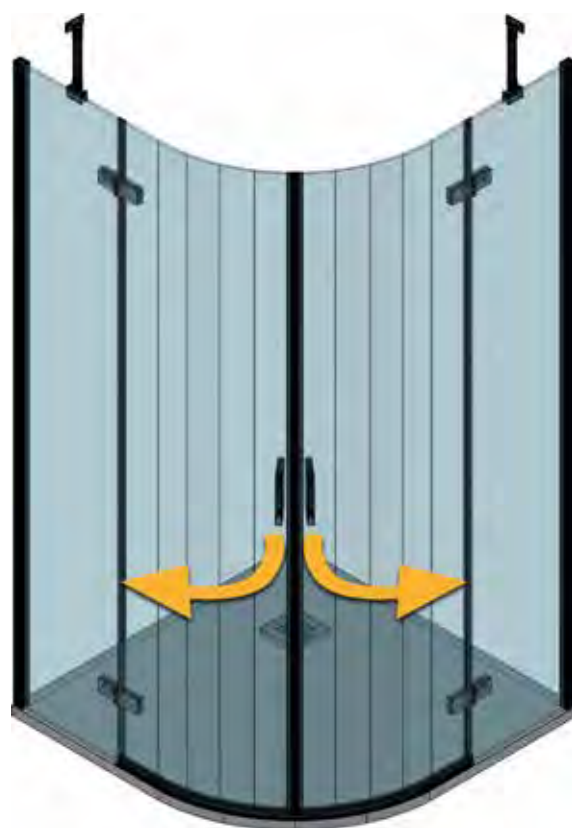

ALUMINIO



ABATIBLE



ALTURA



ANCHO
AJUSTABLE



PUERTA CRISTAL
TEMPLADO



FLOJO CRISTAL
TEMPLADO



TRATAMIENTO
NESVIT CLEAN



REMATE PERIL DE ALUMINIO
6 € M./L. (OPCIONAL)



PRE250 pág. 133



EOLO pág. 129

PANELES DE DUCHA «WALKING SHOWER»



PRE350 pág. 139



AMARAL pág. 143



HORUS pág. 135



PRE300 pág. 137



COLIMA pág. 131



NAVIA pág. 141

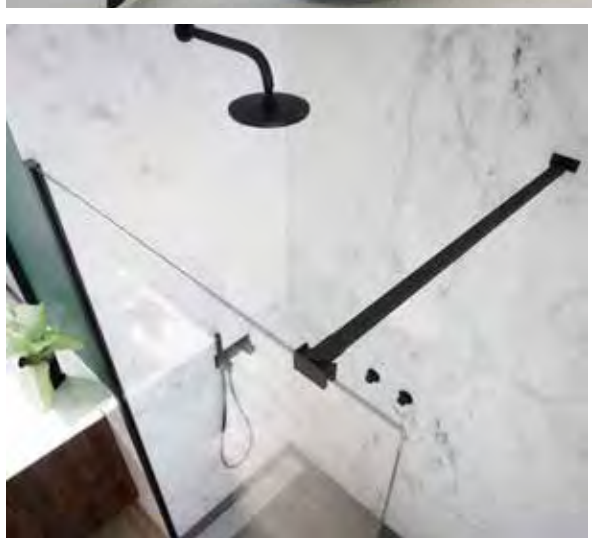
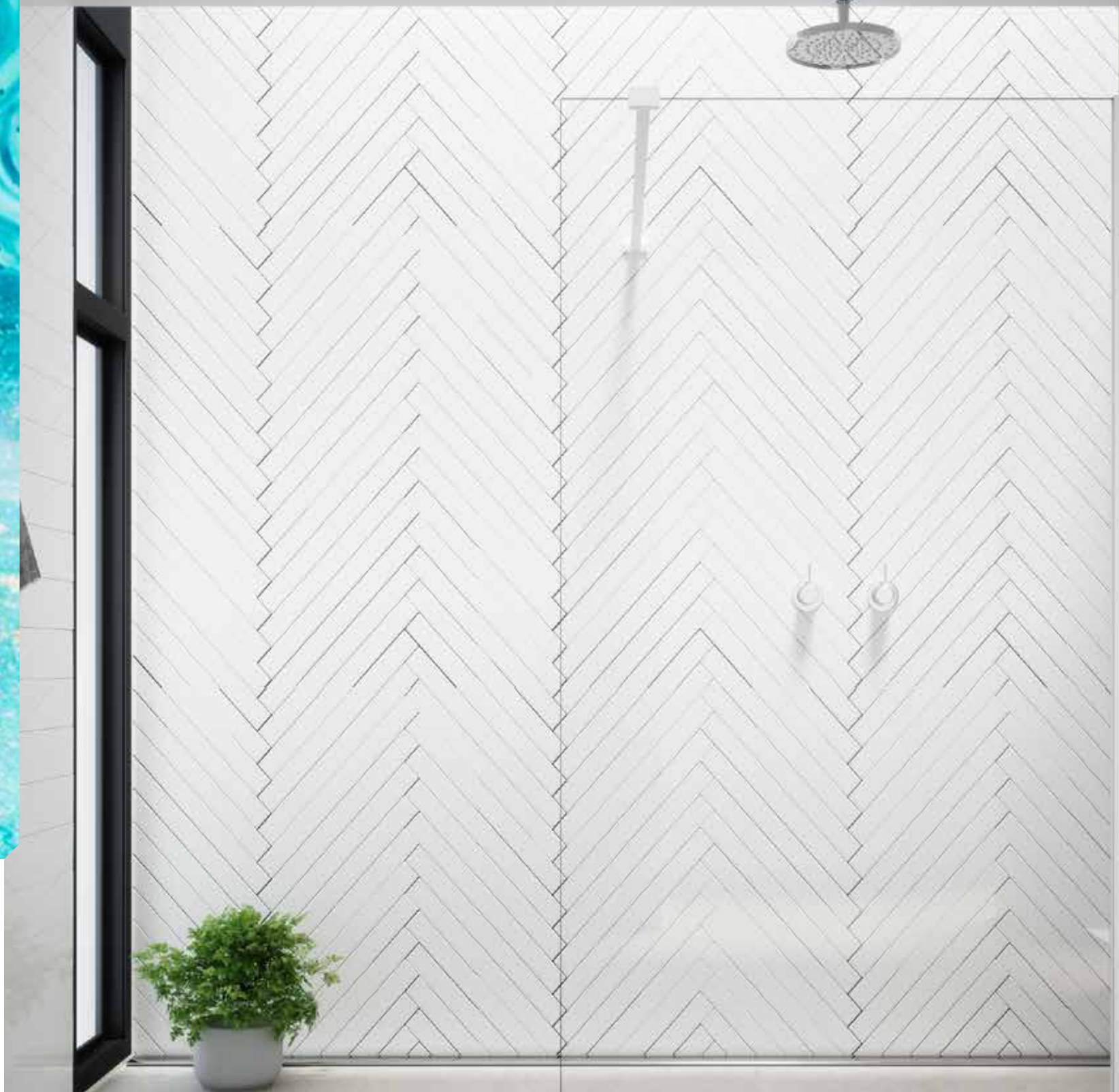

Eolo • Perfil lacado blanco • Cristal transparente

| MEDIDAS (mm) | BLANCO | | CROMO BRILLO / MATE | | NEGRO | |
|-----------------|---------|------------------------------|---------------------|------------------------------|---------|------------------------------|
| | TRANSP. | SERIGRAFÍA / CRISTAL MATE | TRANSP. | SERIGRAFÍA / CRISTAL MATE | TRANSP. | SERIGRAFÍA / CRISTAL MATE |
| 800 | | | | | | |
| 900 | | | | | | |
| 1.000 | | | | | | |

EL MODELO EOLO INCLUYE EL USO DE UN TIRANTE EN EL PRECIO



ALUMINIO



ALTURA



ANCHO
AJUSTABLE



CRISTAL
TEMPLADO



TRATAMIENTO
NESVIT CLEAN



VIDRIO ULTRACLARO
(OPCIONAL)

SUPLEMENTO POR MODIFICACIÓN DE ALTURA ESTÁNDAR DE DUCHA: +10 % SOBRE PVP

CRISTALES ESPECIALES Y SERIGRAFIADOS. PÁGINAS 188 A 197

INCREMENTO POR FABRICACIÓN CON VIDRIO «ULTRACLARO»: 25€ POR PIEZA DE CRISTAL

DETALLES TÉCNICOS Y MEDIDAS. PÁGINAS 202 A 205

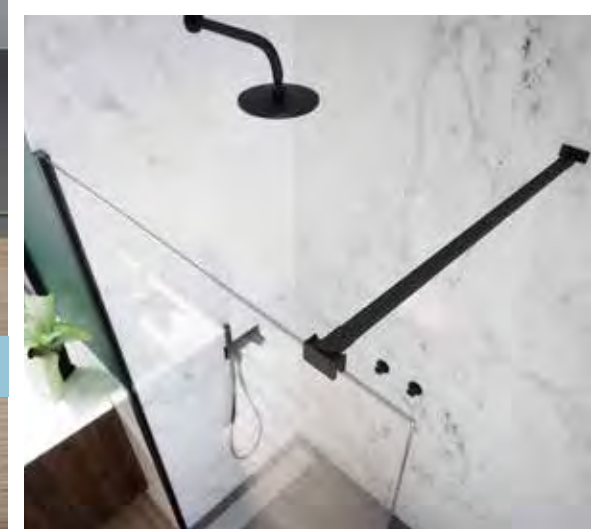

Colima • Perfil negro mate • Serigrafía 05

Colima

| MEDIDAS (mm) | BLANCO | | CROMO BRILLO / MATE | | NEGRO | |
|-----------------|---------|------------------------------|---------------------|------------------------------|---------|------------------------------|
| | TRANSP. | SERIGRAFÍA / CRISTAL MATE | TRANSP. | SERIGRAFÍA / CRISTAL MATE | TRANSP. | SERIGRAFÍA / CRISTAL MATE |
| 800 | | | | | | |
| 900 | | | | | | |
| 1.000 | | | | | | |
| 1.100 | | | | | | |
| 1.200 | | | | | | |

EL MODELO COLIMA INCLUYE EL USO DE UN TIRANTE EN EL PRECIO

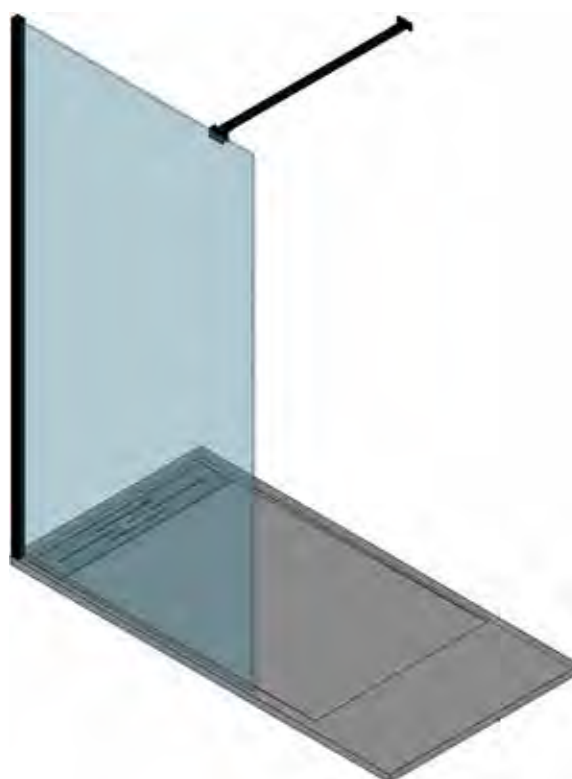

ALUMINIO



ALTURA



ANCHO
AJUSTABLE



CRISTAL
TEMPLADO



TRATAMIENTO
NESVIT CLEAN



VIDRIO ULTRACLARO
(OPCIONAL)

SUPLEMENTO POR MODIFICACIÓN DE ALTURA ESTÁNDAR DE DUCHA: +10 % SOBRE PVP

CRISTALES ESPECIALES Y SERIGRAFIADOS. PÁGINAS 188 A 197

INCREMENTO POR FABRICACIÓN CON VIDRIO «ULTRACLARO»: 25€ POR PIEZA DE CRISTAL

DETALLES TÉCNICOS Y MEDIDAS. PÁGINAS 202 A 205



Pre250 • Perfil negro mate • Serigrafía 06

Pre250

Línea WALKING SHOWER

Panel fijo de ducha enmarcado con perfil de aluminio | 133

| MEDIDAS (mm) | BLANCO | | CROMO BRILLO / MATE | | NEGRO | |
|--------------|---------|---------------------------|---------------------|---------------------------|---------|---------------------------|
| | TRANSP. | SERIGRAFÍA / CRISTAL MATE | TRANSP. | SERIGRAFÍA / CRISTAL MATE | TRANSP. | SERIGRAFÍA / CRISTAL MATE |
| 820 | | | | | | |
| 920 | | | | | | |
| 1.020 | | | | | | |
| 1.120 | | | | | | |
| 1.220 | | | | | | |

EL MODELO PRE250 INCLUYE EL USO DE UN TIRANTE EN EL PRECIO

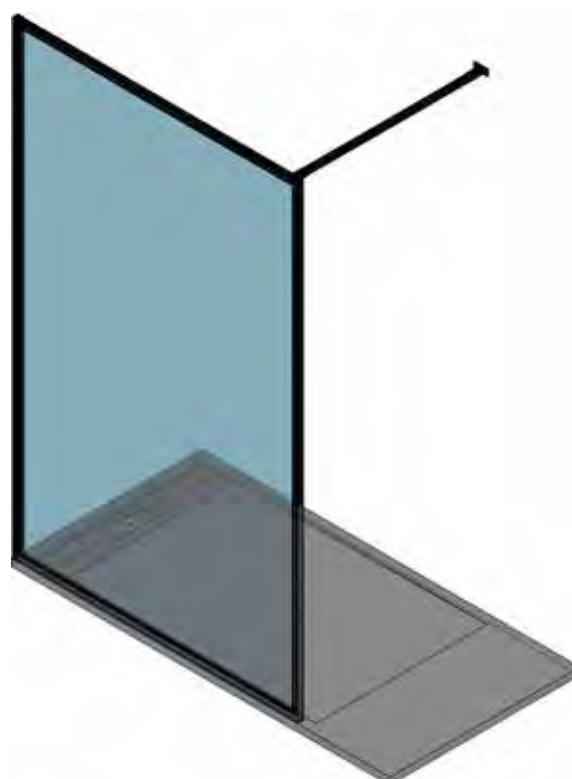

ALUMINIO



ALTURA



ANCHO AJUSTABLE



CRISTAL TEMPLADO



TRATAMIENTO NESVIT CLEAN



VIDRIO ULTRACLARO (OPCIONAL)

SUPLEMENTO POR MODIFICACIÓN DE ALTURA ESTÁNDAR DE DUCHA: +10 % SOBRE PVP

CRISTALES ESPECIALES Y SERIGRAFIADOS. PÁGINAS 188 A 197

INCREMENTO POR FABRICACIÓN CON VIDRIO «ULTRACLARO»: 25€ POR PIEZA DE CRISTAL

DETALLES TÉCNICOS Y MEDIDAS. PÁGINAS 202 A 205

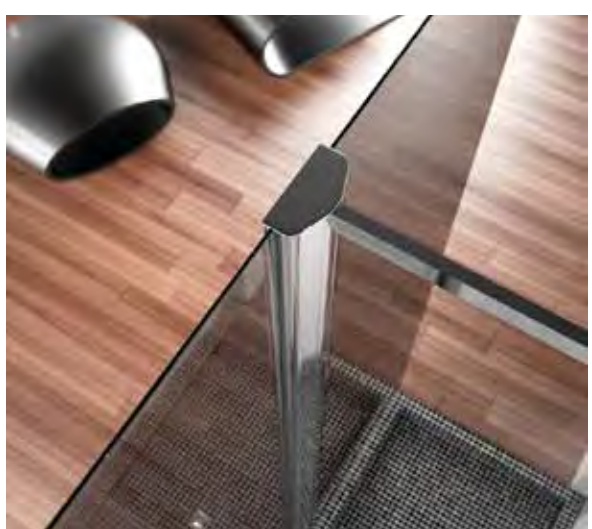

Horus • Cromo brillo • Cristal transparente

Horus

| MEDIDAS (mm) | CROMO BRILLO | |
|-----------------|--------------|------------------------------|
| | TRANSP. | SERIGRAFÍA / CRISTAL MATE |
| 1.200-1.400 | | |
| 1.400-1.600 | | |

EL MODELO HORUS INCLUYE EL USO DE DOS TIRANTES EN EL PRECIO

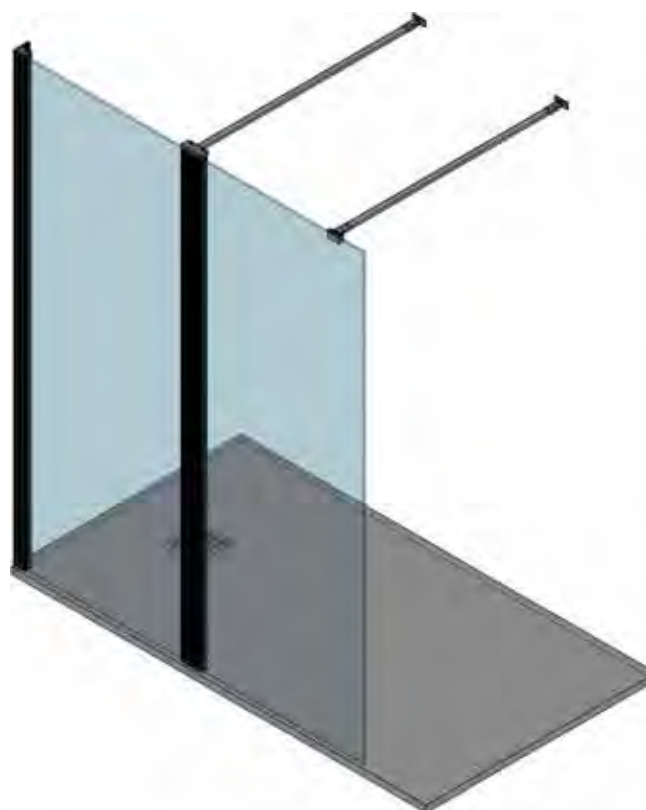

ALUMINIO



ALTURA



ANCHO
AJUSTABLE



CRISTAL
TEMPLADO



TRATAMIENTO
NESVIT CLEAN



VIDRIO ULTRACLARO
(OPCIONAL)

SUPLEMENTO POR MODIFICACIÓN DE ALTURA ESTÁNDAR DE DUCHA: +10 % SOBRE PVP

CRISTALES ESPECIALES Y SERIGRAFIADOS. PÁGINAS 188 A 197

INCREMENTO POR FABRICACIÓN CON VIDRIO «ULTRACLARO»: 25€ POR PIEZA DE CRISTAL

DETALLES TÉCNICOS Y MEDIDAS. PÁGINAS 202 A 205



Pre300 • Cromo brillo • Cristal transparente



Pre300

| MEDIDAS (mm) | BLANCO | | CROMO BRILLO / MATE | | NEGRO | |
|-----------------|---------|------------|---------------------|------------|---------|------------|
| | TRANSP. | SERIGRAFÍA | TRANSP. | SERIGRAFÍA | TRANSP. | SERIGRAFÍA |
| 800 + 300 | | | | | | |
| 900 + 300 | | | | | | |
| 1.000 + 300 | | | | | | |

EL MODELO PRE300 INCLUYE UN TIRANTE EN EL PRECIO

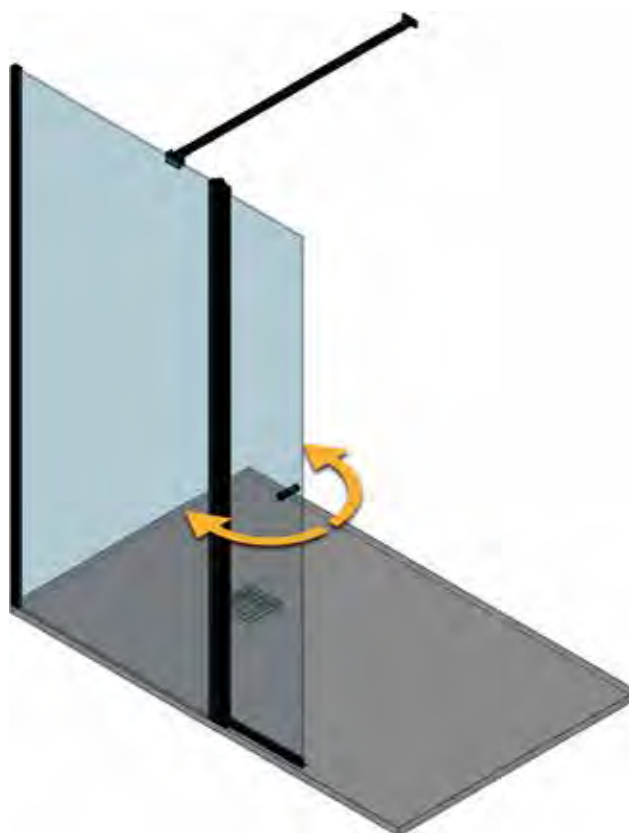

ALUMINIO



ALTURA



ANCHO AJUSTABLE



CRISTAL TEMPLADO



TRATAMIENTO NESVIT CLEAN



VIDRIO ULTRACLARO (OPCIONAL)

SUPLEMENTO POR MODIFICACIÓN DE ALTURA ESTÁNDAR DE DUCHA: +10 % SOBRE PVP

CRISTALES ESPECIALES Y SERIGRAFIADOS. PÁGINAS 188 A 197

INCREMENTO POR FABRICACIÓN CON VIDRIO «ULTRACLARO»: 25€ POR PIEZA DE CRISTAL

DETALLES TÉCNICOS Y MEDIDAS. PÁGINAS 202 A 205



Pre350 • Cromo brillo • Cristal transparente

Pre350

| MEDIDAS (mm) | BLANCO | | CROMO BRILLO / MATE | | NEGRO | |
|--|---------|---------------------------|---------------------|---------------------------|---------|---------------------------|
| | TRANSP. | SERIGRAFÍA / CRISTAL MATE | TRANSP. | SERIGRAFÍA / CRISTAL MATE | TRANSP. | SERIGRAFÍA / CRISTAL MATE |
| 800 + 300 | | | | | | |
| 900 + 300 | | | | | | |
| 1.000 + 300 | | | | | | |
| EL MODELO PRE350 INCLUYE UN TIRANTE EN EL PRECIO | | | | | | |



ALUMINIO



ALTURA



ANCHO AJUSTABLE



CRISTAL TEMPLADO



TRATAMIENTO NESVIT CLEAN



VIDRIO ULTRACLARO (OPCIONAL)

SUPLEMENTO POR MODIFICACIÓN DE ALTURA ESTÁNDAR DE DUCHA: +10 % SOBRE PVP

CRISTALES ESPECIALES Y SERIGRAFIADOS. PÁGINAS 188 A 197

INCREMENTO POR FABRICACIÓN CON VIDRIO «ULTRACLARO»: 25€ POR PIEZA DE CRISTAL

DETALLES TÉCNICOS Y MEDIDAS. PÁGINAS 202 A 205

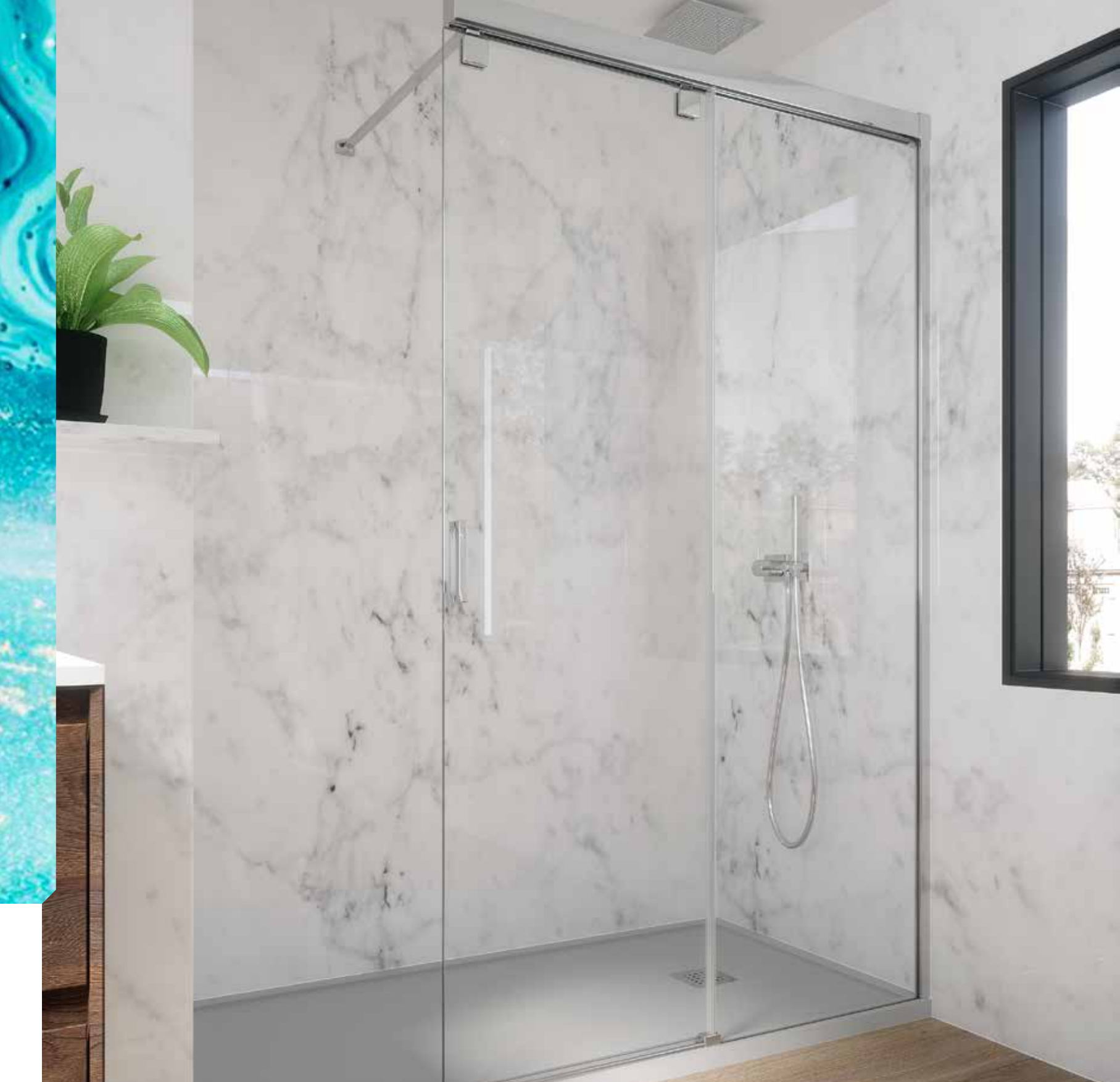

Navia • Cromo brillo • Cristal transparente



Navia

| MEDIDAS (mm) | BLANCO | | CROMO BRILLO / MATE | |
|---|---------|------------------------------|---------------------|------------------------------|
| | TRANSP. | SERIGRAFÍA / CRISTAL MATE | TRANSP. | SERIGRAFÍA / CRISTAL MATE |
| 900-1.200 | | | | |
| 1.200-1.400 | | | | |
| EL MODELO NAVIA INCLUYE UN TIRANTE EN EL PRECIO | | | | |



ALUMINIO



ALTURA



ANCHO
AJUSTABLE



PUERTA CRISTAL
TEMPLADO



FIJO CRISTAL
TEMPLADO



TRATAMIENTO
NESVIT CLEAN



VIDRIO ULTRACLARO
(OPCIONAL)

SUPLEMENTO POR MODIFICACIÓN DE ALTURA ESTÁNDAR DE DUCHA: +10 % SOBRE PVP

CRISTALES ESPECIALES Y SERIGRAFIADOS. PÁGINAS 188 A 197

INCREMENTO POR FABRICACIÓN CON VIDRIO «ULTRACLARO»: 25€ POR PIEZA DE CRISTAL

DETALLES TÉCNICOS Y MEDIDAS. PÁGINAS 202 A 205

PARA CAMBIO DE TIRADOR CONSULTAR «POMOS Y TIRADORES» EN LA PÁGINA 199



Amaral • Cromo brillo • Cristal transparente



Amaral

| MEDIDAS (mm) | CROMO BRILLO | |
|-----------------|--------------|------------------------------|
| | TRANSP. | SERIGRAFÍA / CRISTAL MATE |
| 900-1.200 | | |
| 1.200-1.400 | | |

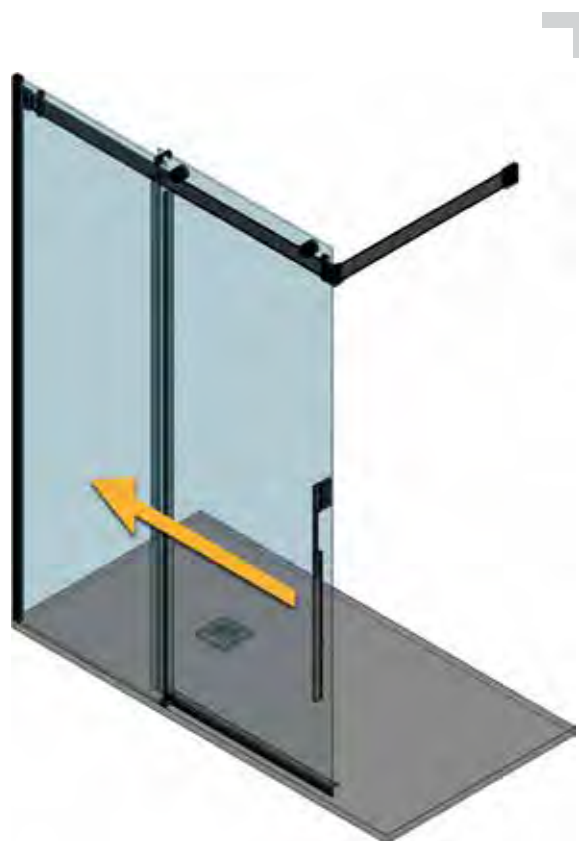

ALUMINIO



ALTURA



ANCHO
AJUSTABLE



ESPESOR
CRISTAL



TRATAMIENTO
NESVIT CLEAN



VIDRIO ULTRACLARO
(OPCIONAL)

SUPLEMENTO POR MODIFICACIÓN DE ALTURA ESTÁNDAR DE DUCHA: +10 % SOBRE PVP

CRISTALES ESPECIALES Y SERIGRAFIADOS. PÁGINAS 188 A 197

INCREMENTO POR FABRICACIÓN CON VIDRIO «ULTRACLARO»: 25€ POR PIEZA DE CRISTAL

DETALLES TÉCNICOS Y MEDIDAS. PÁGINAS 202 A 205

PARA CAMBIO DE TIRADOR CONSULTAR «POMOS Y TIRADORES» EN LA PÁGINA 199



BEJAR pág. 153



GADOR pág. 155

PANELES DE BAÑERA «PREMIUM»



HADES pág. 149



ISIS pág. 157



NÁQUERA pág. 151



SAJA pág. 161



NUBIA pág. 147



OSIRIS pág. 159

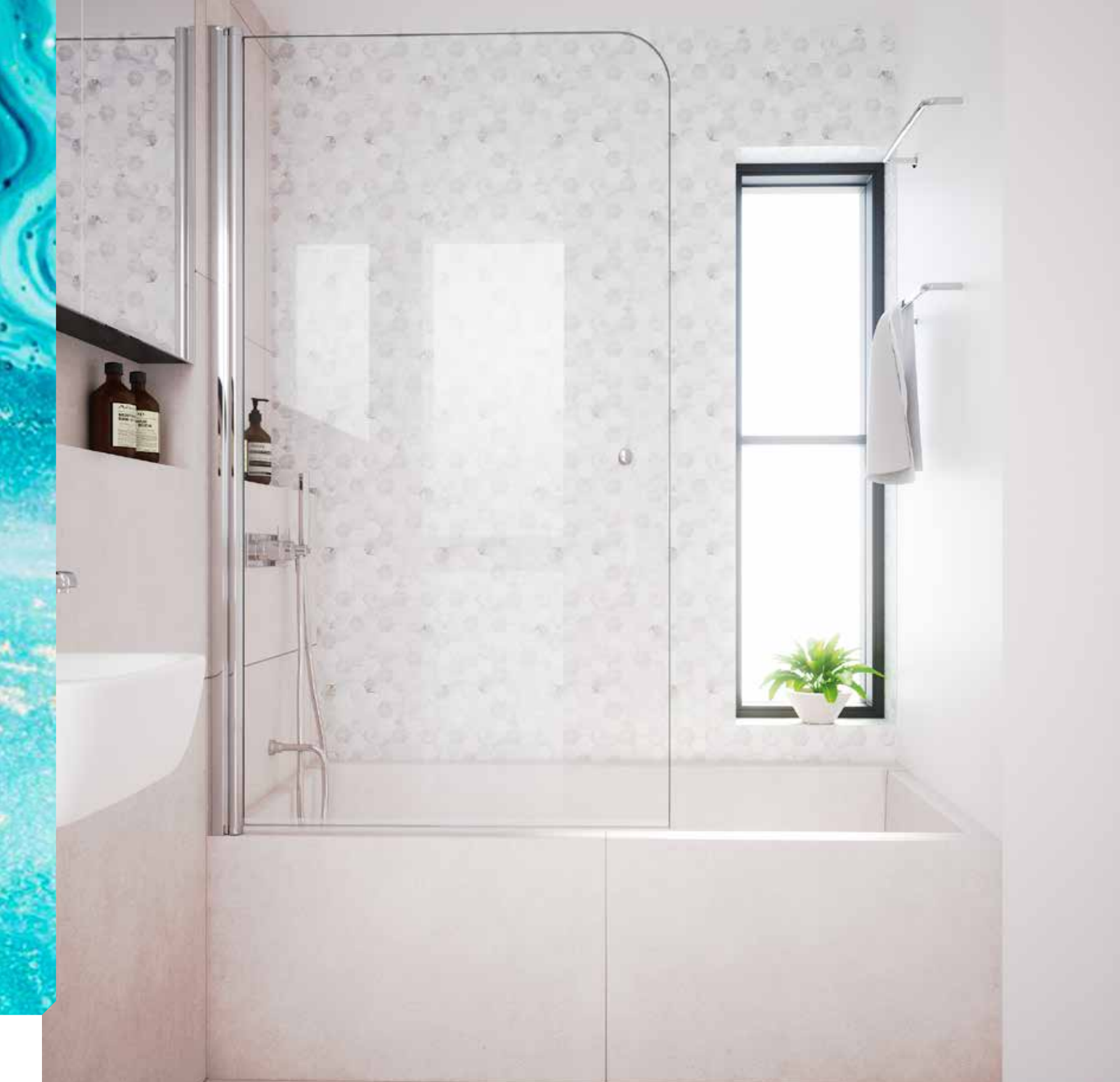

Nubia • Cromo brillo • Cristal transparente



Nubia

| MEDIDAS (mm) | BLANCO | | CROMO BRILLO / MATE | | NEGRO | |
|--------------|---------|---------------------------|---------------------|---------------------------|---------|---------------------------|
| | TRANSP. | SERIGRAFÍA / CRISTAL MATE | TRANSP. | SERIGRAFÍA / CRISTAL MATE | TRANSP. | SERIGRAFÍA / CRISTAL MATE |
| 700 | | | | | | |
| 800 | | | | | | |

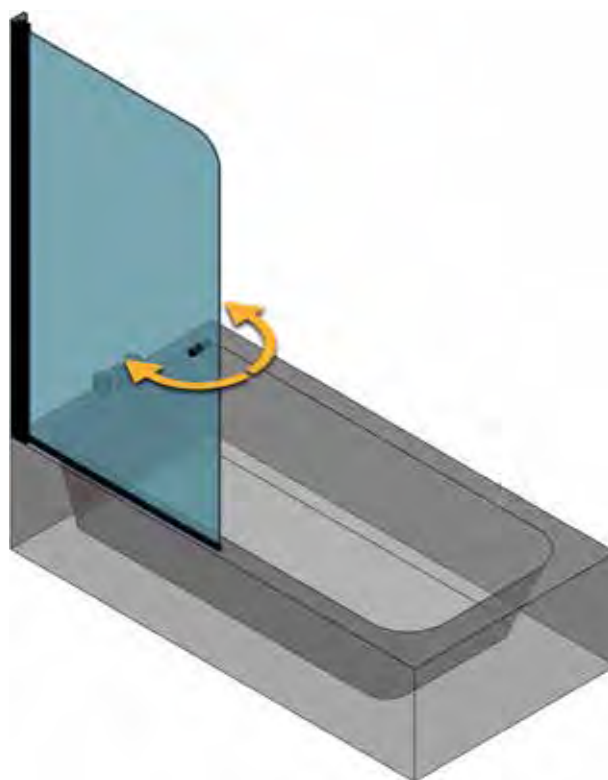

ALUMINIO



ALTURA



ANCHO AJUSTABLE



ESPESOR CRISTAL



TRATAMIENTO NESVIT CLEAN



VIDRIO ULTRACLARO (OPCIONAL)

SUPLEMENTO POR MODIFICACIÓN ALTURA ESTÁNDAR DE BAÑERA: +10 % SOBRE PVP

INCREMENTO POR FABRICACIÓN CON VIDRIO «ULTRACLARO»: 25€ POR PIEZA DE CRISTAL

CRISTALES ESPECIALES Y SERIGRAFIADOS. PÁGINAS 188 A 197

PARA CAMBIO DE TIRADOR CONSULTAR «POMOS Y TIRADORES» EN LA PÁGINA 199

DETALLES TÉCNICOS Y MEDIDAS. PÁGINAS 202 A 205



Hades • Cromo brillo • Serigrafía Square

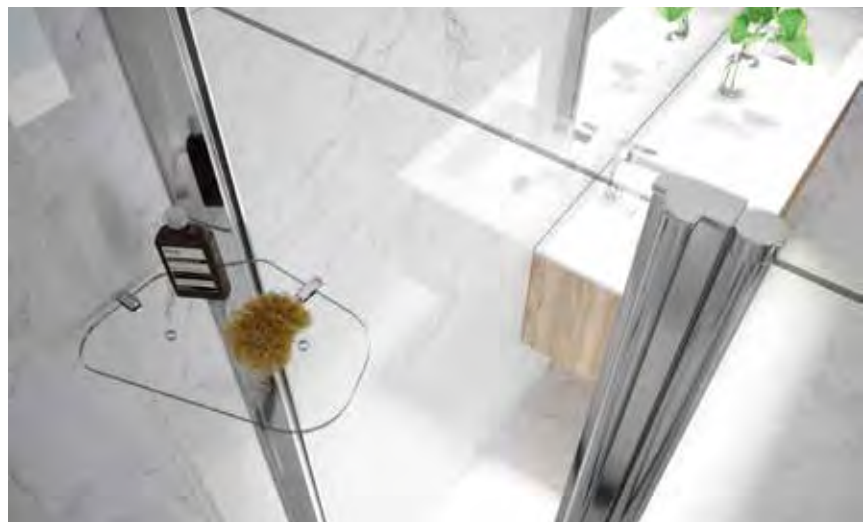

Hades

| MEDIDAS (mm) | BLANCO | | CROMO BRILLO / MATE | | NEGRO | |
|-----------------|---------|------------------------------|---------------------|------------------------------|---------|------------------------------|
| | TRANSP. | SERIGRAFÍA / CRISTAL MATE | TRANSP. | SERIGRAFÍA / CRISTAL MATE | TRANSP. | SERIGRAFÍA / CRISTAL MATE |
| 700 + 300 | | | | | | |
| 800 + 300 | | | | | | |

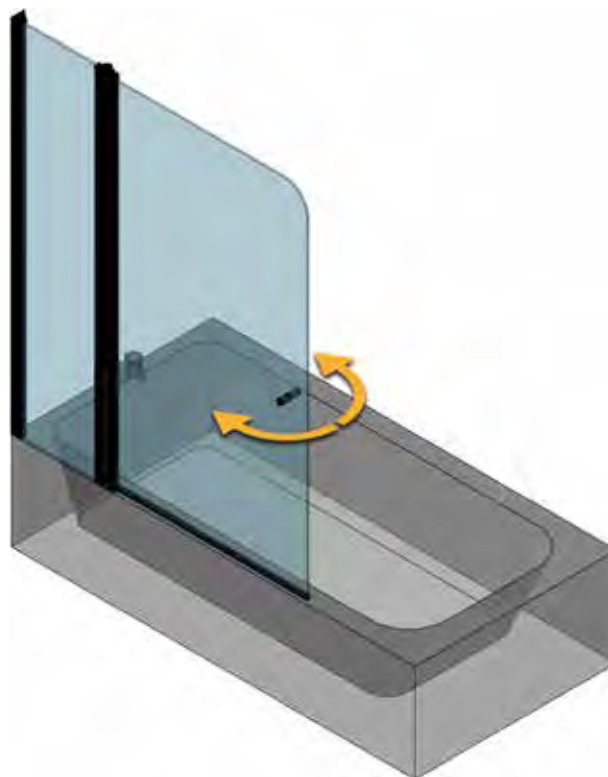

ALUMINIO



ALTURA



ANCHO
AJUSTABLE



ESPESOR
CRISTAL



TRATAMIENTO
NESVIT CLEAN



VIDRIO ULTRACLARO
(OPCIONAL)

SUPLEMENTO POR MODIFICACIÓN ALTURA ESTÁNDAR DE BAÑERA: +10 % SOBRE PVP

INCREMENTO POR FABRICACIÓN CON VIDRIO «ULTRACLARO»: 25€ POR PIEZA DE CRISTAL

CRISTALES ESPECIALES Y SERIGRAFIADOS. PÁGINAS 188 A 197

PARA CAMBIO DE TIRADOR CONSULTAR «POMOS Y TIRADORES» EN LA PÁGINA 199

DETALLES TÉCNICOS Y MEDIDAS. PÁGINAS 202 A 205



Náquera • Cromo brillo • Cristal transparente

Náquera

| MEDIDAS (mm) | BLANCO | | CROMO BRILLO / MATE | | NEGRO | |
|-----------------|---------|------------------------------|---------------------|------------------------------|---------|------------------------------|
| | TRANSP. | SERIGRAFÍA / CRISTAL MATE | TRANSP. | SERIGRAFÍA / CRISTAL MATE | TRANSP. | SERIGRAFÍA / CRISTAL MATE |
| 700 | | | | | | |
| 800 | | | | | | |
| 900 | | | | | | |

EL MODELO NÁQUERA INCLUYE EL USO DE UN TIRANTE EN EL PRECIO.

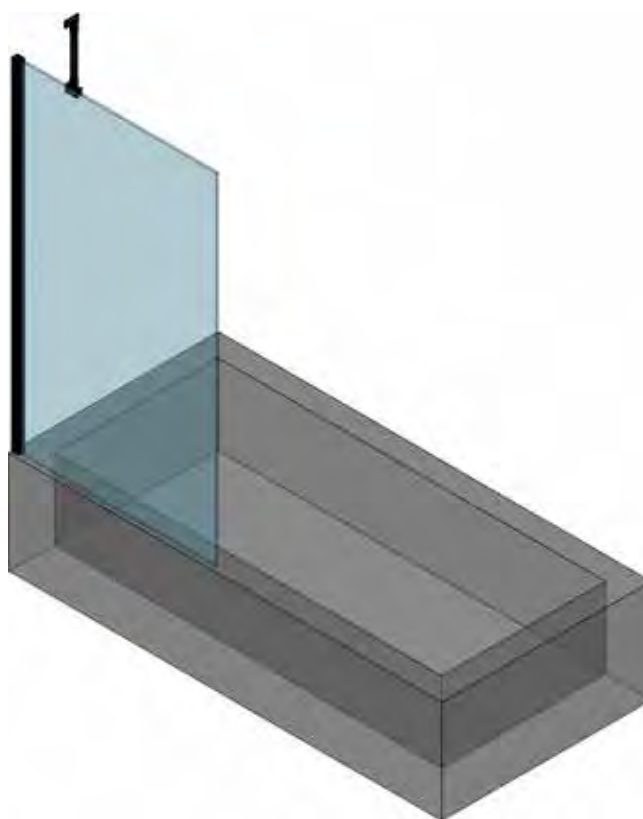

ALUMINIO



ALTURA



ANCHO
AJUSTABLE



ESPESOR
CRISTAL



TRATAMIENTO
NESVIT CLEAN



VIDRIO ULTRACLARO
(OPCIONAL)

SUPLEMENTO POR MODIFICACIÓN ALTURA ESTÁNDAR DE BAÑERA: +10 % SOBRE PVP
INCREMENTO POR FABRICACIÓN CON VIDRIO «ULTRACLARO»: 25€ POR PIEZA DE CRISTAL

CRISTALES ESPECIALES Y SERIGRAFIADOS. PÁGINAS 188 A 197
DETALLES TÉCNICOS Y MEDIDAS. PÁGINAS 202 A 205

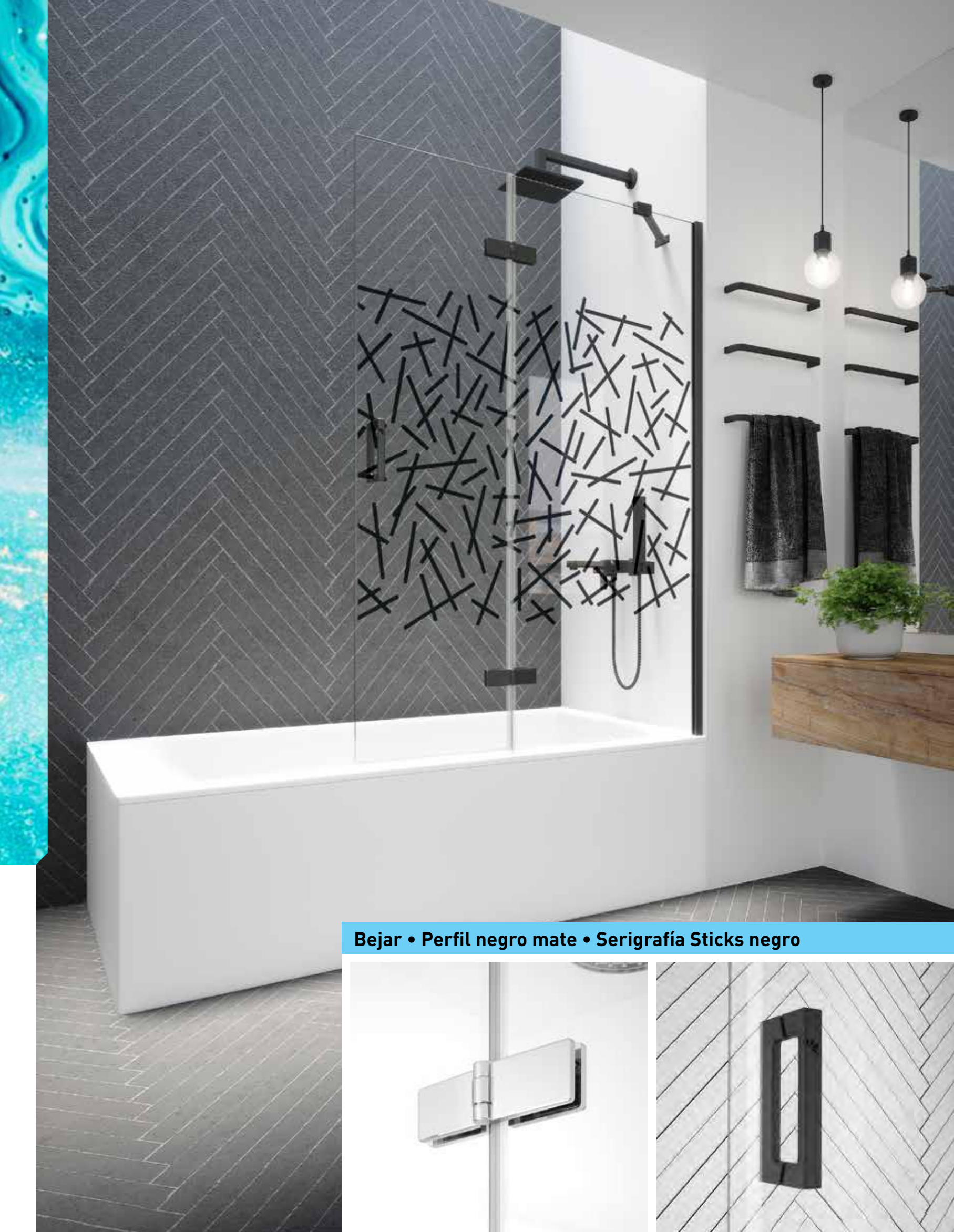

Bejar • Perfil negro mate • Serigrafía Sticks negro



Bejar

| MEDIDAS (mm) | BLANCO | | CROMO BRILLO / MATE | | NEGRO | |
|-----------------|---------|------------------------------|---------------------|------------------------------|---------|------------------------------|
| | TRANSP. | SERIGRAFÍA / CRISTAL MATE | TRANSP. | SERIGRAFÍA / CRISTAL MATE | TRANSP. | SERIGRAFÍA / CRISTAL MATE |

1.000

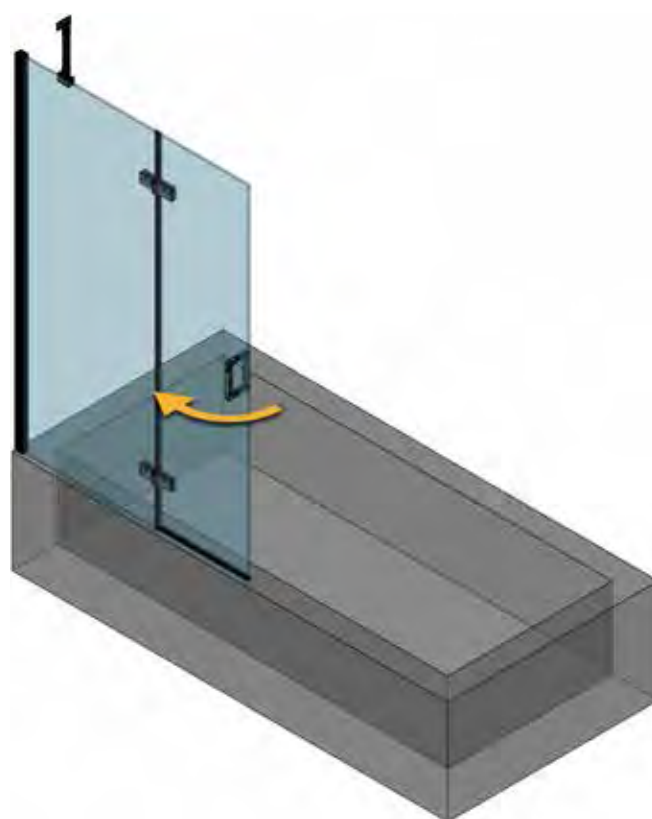

ALUMINIO



ALTURA



ANCHO
AJUSTABLE



PUERTA ESPESOR
CRISTAL



FIJO ESPESOR
CRISTAL



TRATAMIENTO
NESVIT CLEAN



VIDRIO ULTRACLARO
(OPCIONAL)

SUPLEMENTO POR MODIFICACIÓN ALTURA ESTÁNDAR DE BAÑERA: +10 % SOBRE PVP

INCREMENTO POR FABRICACIÓN CON VIDRIO «ULTRACLARO»: 25€ POR PIEZA DE CRISTAL

CRISTALES ESPECIALES Y SERIGRAFIADOS. PÁGINAS 188 A 197

PARA CAMBIO DE TIRADOR CONSULTAR «POMOS Y TIRADORES» EN LA PÁGINA 199

DETALLES TÉCNICOS Y MEDIDAS. PÁGINAS 202 A 205



Gabor • Cromo brillo • Cristal transparente



Gador

| MEDIDAS (mm) | BLANCO | | CROMO BRILLO / MATE | | NEGRO | |
|-----------------|---------|------------------------------|---------------------|------------------------------|---------|------------------------------|
| | TRANSP. | SERIGRAFÍA / CRISTAL MATE | TRANSP. | SERIGRAFÍA / CRISTAL MATE | TRANSP. | SERIGRAFÍA / CRISTAL MATE |
| 600 + 400 | | | | | | |

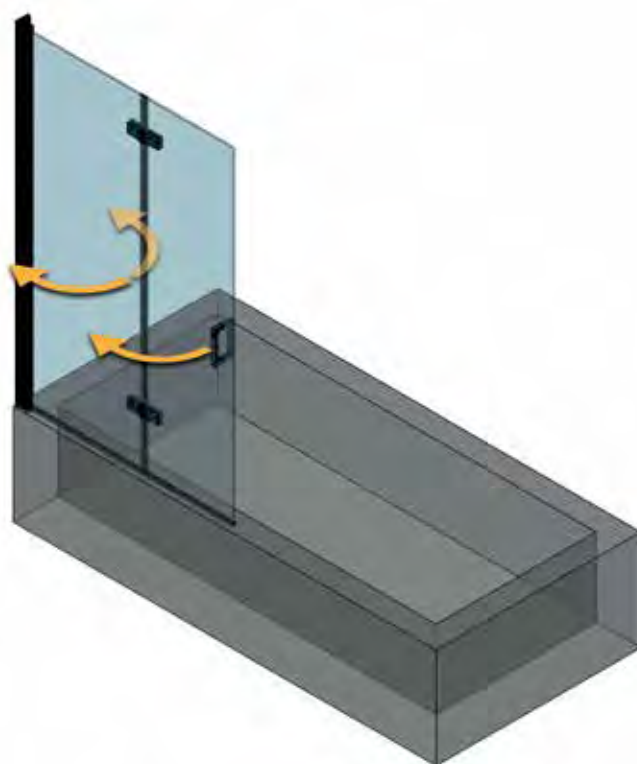

ALUMINIO



ALTURA



ANCHO
AJUSTABLE



ESPESOR
CRISTAL



TRATAMIENTO
NESVIT CLEAN



VIDRIO ULTRACLARO
(OPCIONAL)

SUPLEMENTO POR MODIFICACIÓN ALTURA ESTÁNDAR DE BAÑERA: +10 % SOBRE PVP

INCREMENTO POR FABRICACIÓN CON VIDRIO «ULTRACLARO»: 25€ POR PIEZA DE CRISTAL

CRISTALES ESPECIALES Y SERIGRAFIADOS. PÁGINAS 188 A 197

PARA CAMBIO DE TIRADOR CONSULTAR «POMOS Y TIRADORES» EN LA PÁGINA 199

DETALLES TÉCNICOS Y MEDIDAS. PÁGINAS 202 A 205

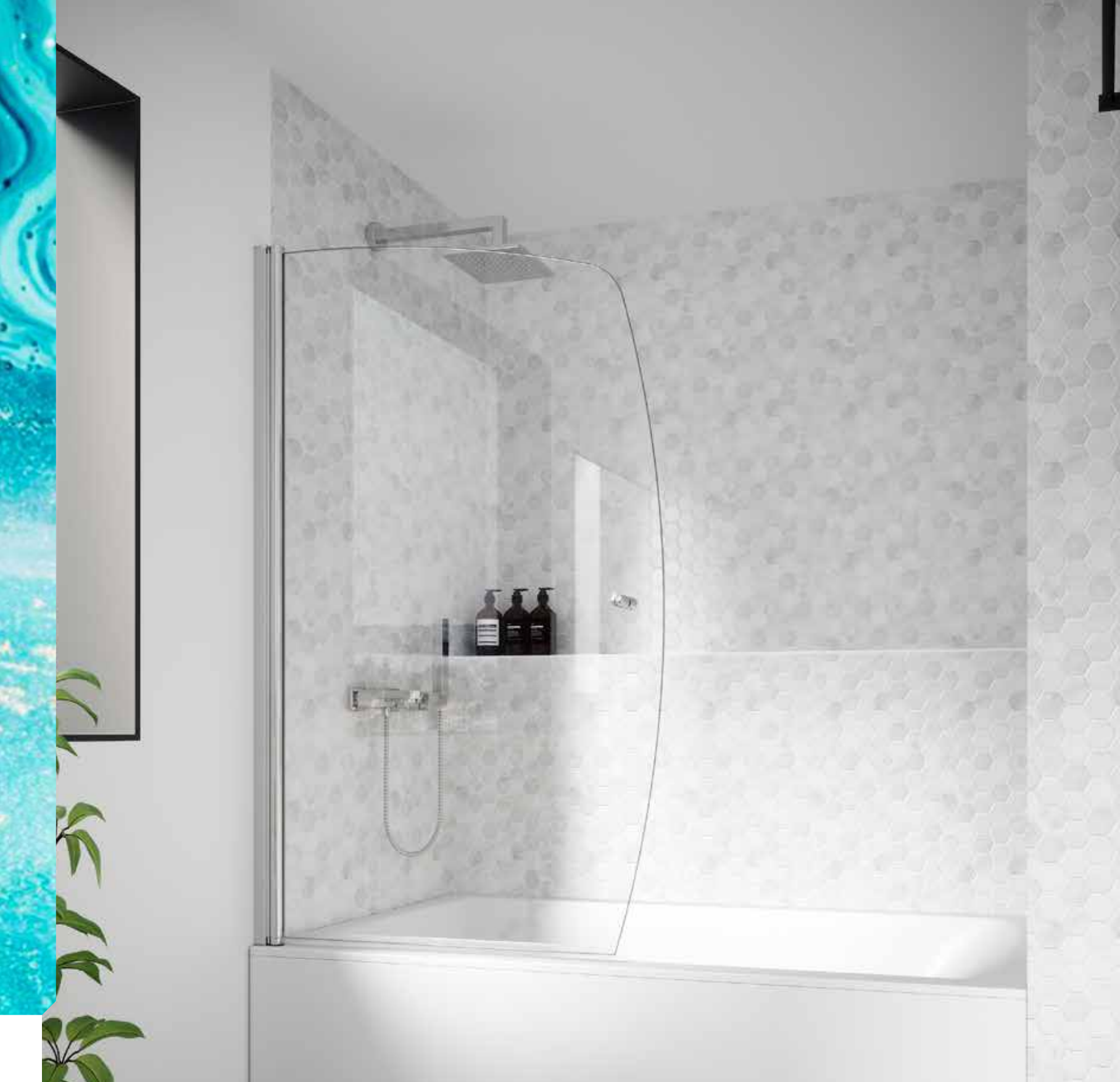

Isis • Cromo brillo • Cristal transparente

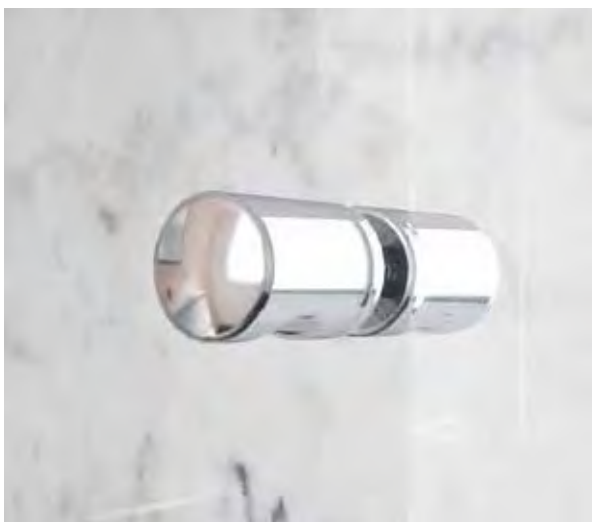

| MEDIDAS (mm) | BLANCO | | CROMO BRILLO / MATE | | NEGRO | |
|-----------------|---------|------------------------------|---------------------|------------------------------|---------|------------------------------|
| | TRANSP. | SERIGRAFÍA / CRISTAL MATE | TRANSP. | SERIGRAFÍA / CRISTAL MATE | TRANSP. | SERIGRAFÍA / CRISTAL MATE |
| 850 | | | | | | |

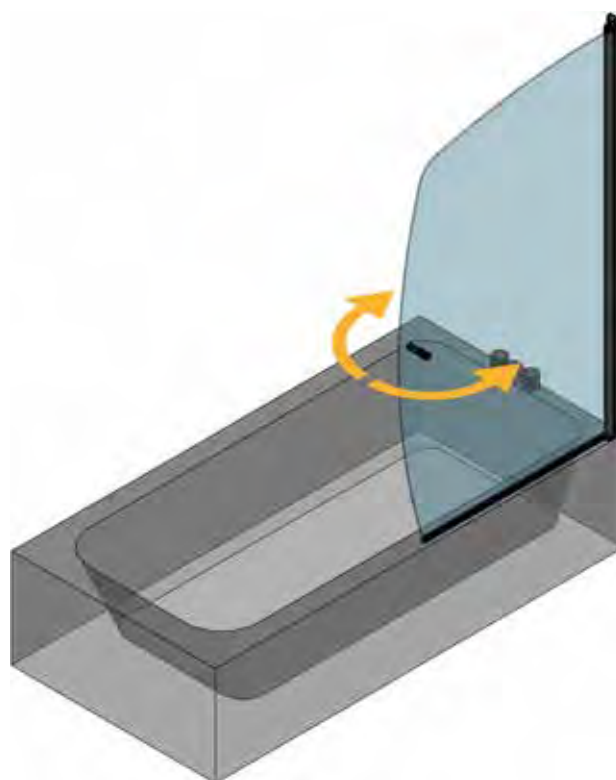

ALUMINIO



ALTURA



ANCHO
AJUSTABLE



ESPESOR
CRISTAL



TRATAMIENTO
NESVIT CLEAN



VIDRIO ULTRACLARO
(OPCIONAL)

INCREMENTO POR FABRICACIÓN CON VIDRIO «ULTRACLARO»: 25€ POR PIEZA DE CRISTAL

DETALLES TÉCNICOS Y MEDIDAS. PÁGINAS 202 A 205

CRISTALES ESPECIALES Y SERIGRAFIADOS. PÁGINAS 188 A 197

PARA CAMBIO DE TIRADOR CONSULTAR «POMOS Y TIRADORES» EN LA PÁGINA 199



Isiris • Cromo brillo • Cristal transparente

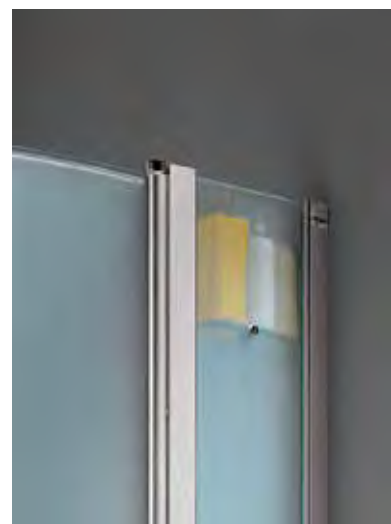
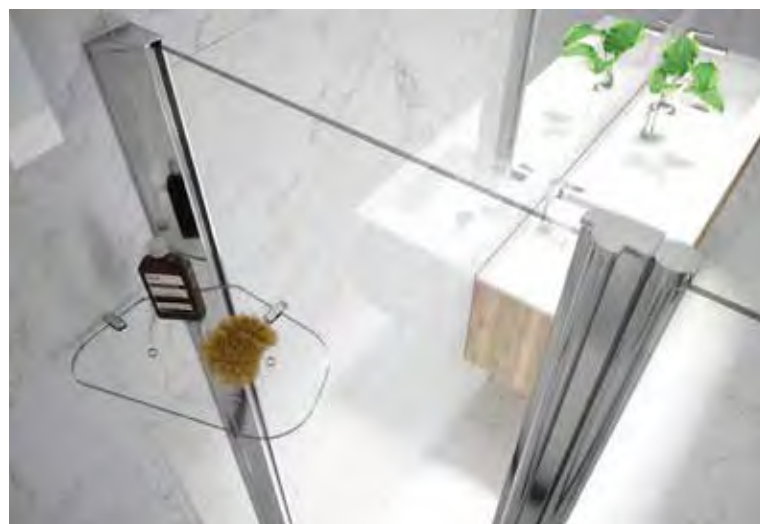

Osiris

| MEDIDAS (mm) | BLANCO | | CROMO BRILLO / MATE | | NEGRO | |
|-----------------|---------|------------------------------|---------------------|------------------------------|---------|------------------------------|
| | TRANSP. | SERIGRAFÍA / CRISTAL MATE | TRANSP. | SERIGRAFÍA / CRISTAL MATE | TRANSP. | SERIGRAFÍA / CRISTAL MATE |
| 850 + 300 | | | | | | |

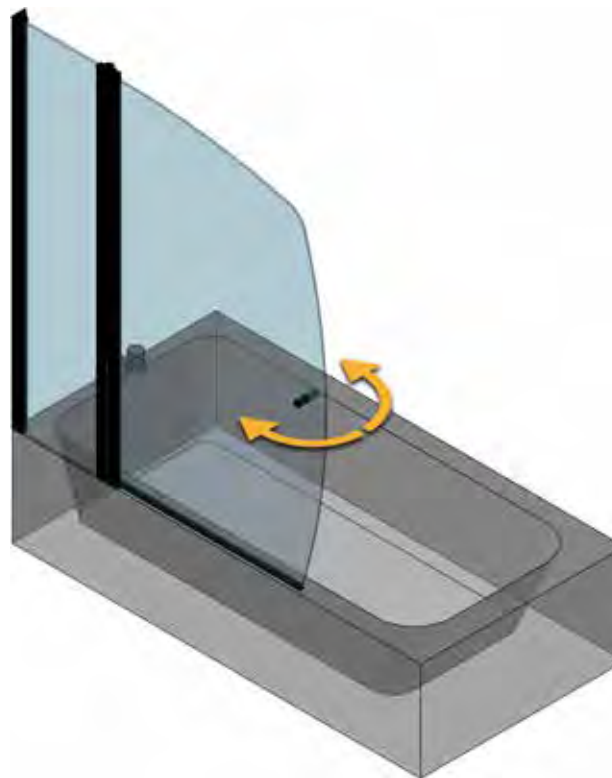

ALUMINIO



ALTURA



ANCHO
AJUSTABLE



ESPESOR
CRISTAL



TRATAMIENTO
NESVIT CLEAN



VIDRIO ULTRACLARO
(OPCIONAL)

INCREMENTO POR FABRICACIÓN CON VIDRIO «ULTRACLARO»: 25€ POR PIEZA DE CRISTAL

DETALLES TÉCNICOS Y MEDIDAS. PÁGINAS 202 A 205

CRISTALES ESPECIALES Y SERIGRAFIADOS. PÁGINAS 188 A 197

PARA CAMBIO DE TIRADOR CONSULTAR «POMOS Y TIRADORES» EN LA PÁGINA 199



Saja • Cromo brillo • Cristal transparente



Saja

| MEDIDAS (mm) | BLANCO | | CROMO BRILLO / MATE | |
|-----------------|---------|------------------------------|---------------------|------------------------------|
| | TRANSP. | SERIGRAFÍA / CRISTAL MATE | TRANSP. | SERIGRAFÍA / CRISTAL MATE |
| 800 | | | | |
| 900 | | | | |
| 1.000 | | | | |
| 1.100 | | | | |

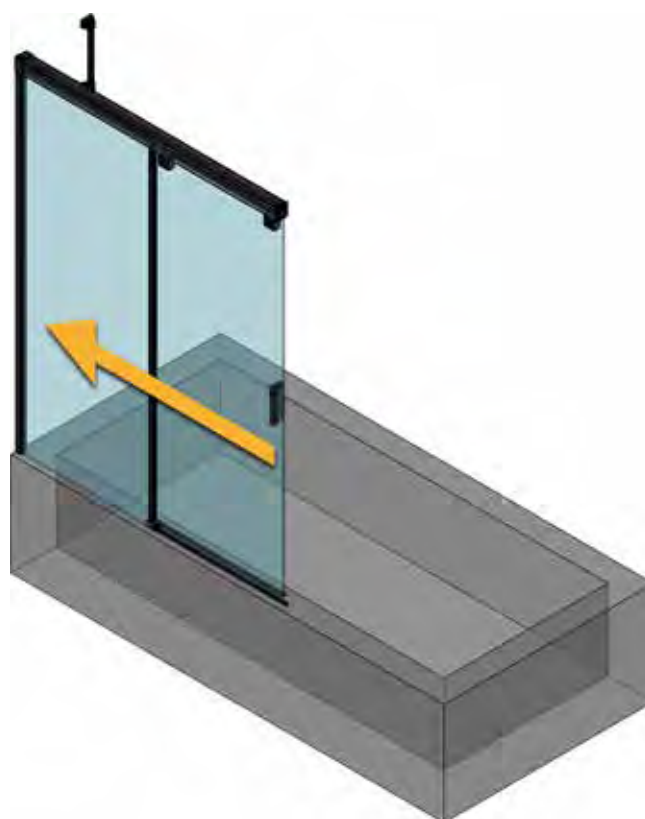

ALUMINIO



ALTURA



ANCHO
AJUSTABLE



PUERTA ESPESOR
CRISTAL



FIJO ESPESOR
CRISTAL



TRATAMIENTO
NESVIT CLEAN



VIDRIO ULTRACLARO
(OPCIONAL)

SUPLEMENTO POR MODIFICACIÓN ALTURA ESTÁNDAR DE BAÑERA: +10 % SOBRE PVP

INCREMENTO POR FABRICACIÓN CON VIDRIO «ULTRACLARO»: 25€ POR PIEZA DE CRISTAL

CRISTALES ESPECIALES Y SERIGRAFIADOS. PÁGINAS 188 A 197

PARA CAMBIO DE TIRADOR CONSULTAR «POMOS Y TIRADORES» EN LA PÁGINA 199

DETALLES TÉCNICOS Y MEDIDAS. PÁGINAS 202 A 205



ARAL pág. 175



DRACO pág. 167

MAMPARAS DE DUCHA CON PANELES ACRÍLICOS

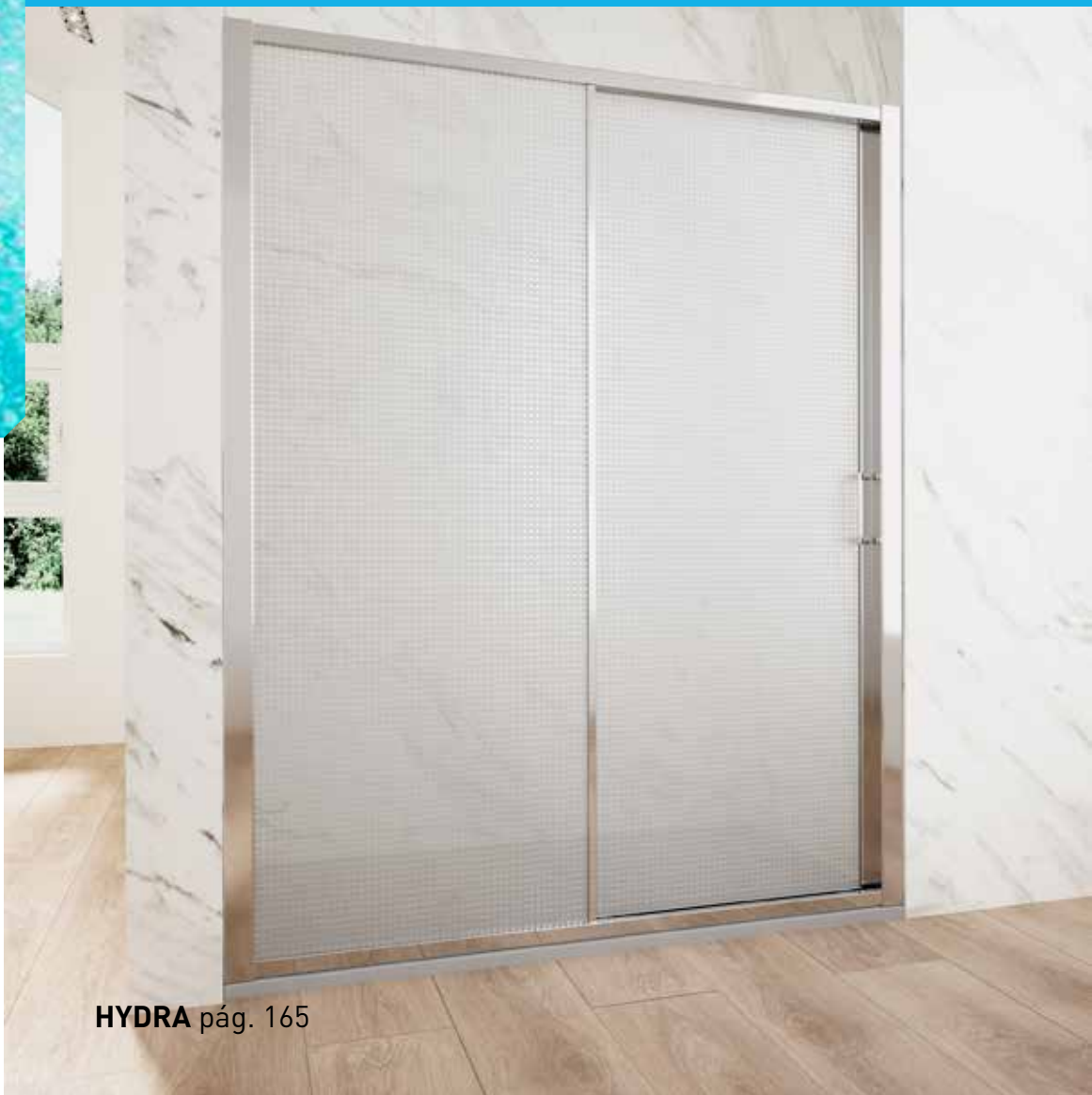

HYDRA pág. 165



XENON pág. 173



BÁLTICO pág. 177



CORVUS pág. 171



PERSEO pág. 169



Hydra • Cromo brillo • Acrílico Carré



Hydra



| MEDIDAS (mm) | ACRÍLICO GOTAS/CARRÉ | |
|--------------|----------------------|-------------------|
| | BLANCO | CROMO BRILLO/MATE |
| 1.100-1.400 | | |
| 1.400-1.600 | | |
| 1.600-1.800 | | |



FIJOS ADICIONALES (frontales o laterales)

| MEDIDAS (mm) | ACRÍLICO GOTAS/CARRÉ | |
|--------------|----------------------|-------|
| | BLANCO | CROMO |
| Hasta 200 | | |
| Hasta 400 | | |
| Hasta 600 | | |
| Hasta 800 | | |
| Hasta 1.000 | | |

ESPESOR DEL FIJO ADICIONAL 4 mm

FIJOS EXCLUSIVOS PARA ACOPLAR A MAMPARAS. NO SE VENDEN POR SEPARADO.



ALUMINIO



ALTURA



ANCHO AJUSTABLE

SUPLEMENTO POR MODIFICACIÓN DE ALTURA ESTÁNDAR DE DUCHA: +10 % SOBRE PVP

DESCUENTO POR MODIFICACIÓN DE ALTURA PARA BAÑERA (1.500 MM): -10 % SOBRE PVP

DETALLES TÉCNICOS Y MEDIDAS. PÁGINAS 202 A 205



Draco • Cromo brillo • Acrílico Gotas

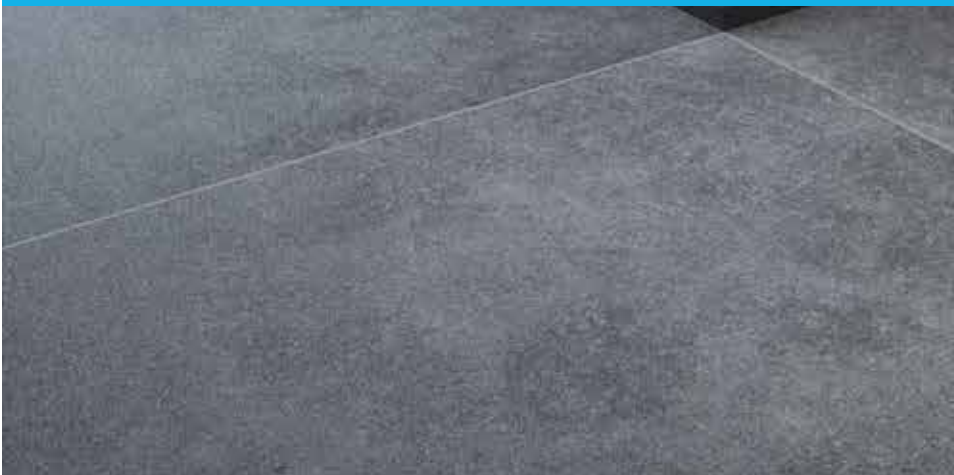

Draco

| MEDIDAS (mm) | ACRÍLICO GOTAS/CARRÉ | |
|-----------------|----------------------|-------------------|
| | BLANCO | CROMO BRILLO/MATE |
| 800 × 800 | | |
| 900 × 900 | | |
| 1.000 × 700 | | |
| 1.200 × 800 | | |

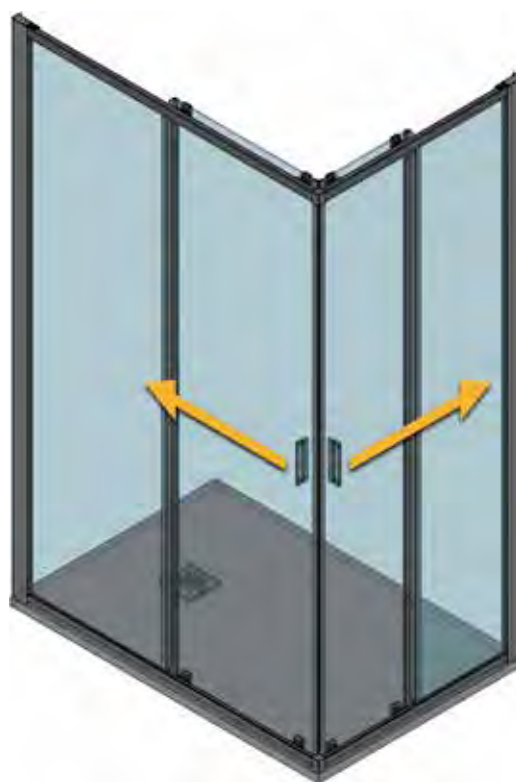

ALUMINIO



ALTURA



ANCHO
AJUSTABLE

SUPLEMENTO POR MODIFICACIÓN DE ALTURA ESTÁNDAR DE DUCHA: +10 % SOBRE PVP

DESCUENTO POR MODIFICACIÓN DE ALTURA PARA BAÑERA (1.500 MM): -10 % SOBRE PVP

DETALLES TÉCNICOS Y MEDIDAS. PÁGINAS 202 A 205



Perseo • Cromo brillo • Acrílico Carré

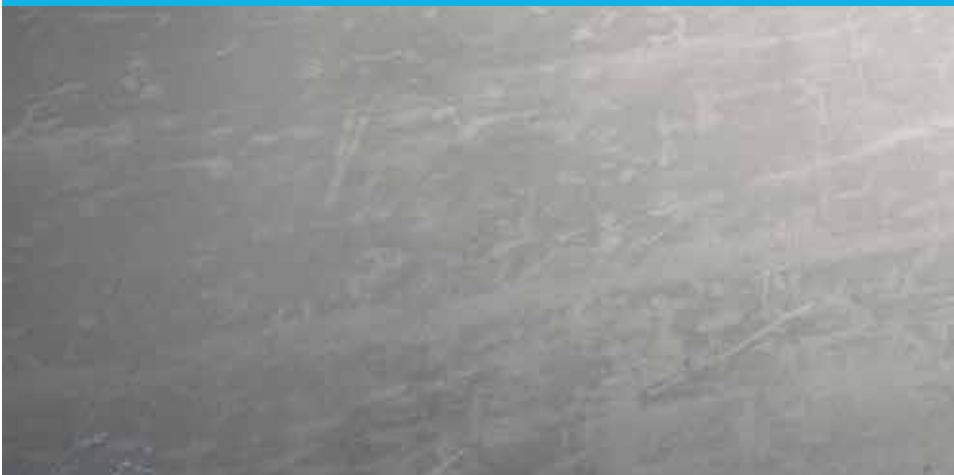

Perseo



| MEDIDAS (mm) | ACRÍLICO GOTAS/CARRÉ | |
|--------------|----------------------|-------------------|
| | BLANCO | CROMO BRILLO/MATE |
| 1.100-1.400 | | |
| 1.400-1.600 | | |
| 1.600-1.800 | | |



FIJOS ADICIONALES (frontales o laterales)

| MEDIDAS (mm) | ACRÍLICO GOTAS/CARRÉ | |
|--------------|----------------------|-------------------|
| | BLANCO | CROMO BRILLO/MATE |
| Hasta 200 | | |
| Hasta 400 | | |
| Hasta 600 | | |
| Hasta 800 | | |
| Hasta 1.000 | | |

ESPESOR DEL FIJO ADICIONAL 4 mm

FIJOS EXCLUSIVOS PARA ACOPLAR A MAMPARAS. NO SE VENDEN POR SEPARADO.



ALUMINIO



ALTURA



ANCHO AJUSTABLE

SUPLEMENTO POR MODIFICACIÓN DE ALTURA ESTÁNDAR DE DUCHA: +10 % SOBRE PVP

DESCUENTO POR MODIFICACIÓN DE ALTURA PARA BAÑERA (1.500 MM): -10 % SOBRE PVP

DETALLES TÉCNICOS Y MEDIDAS. PÁGINAS 202 A 205



Corvus • Cromo brillo • Acrílico Gotas





Corvus

| MEDIDAS (mm) | ACRÍLICO GOTAS/CARRÉ | |
|-----------------|----------------------|-------|
| | BLANCO | CROMO |
| 800 × 800 | | |
| 900 × 900 | | |
| 1.000 × 1.000 | | |

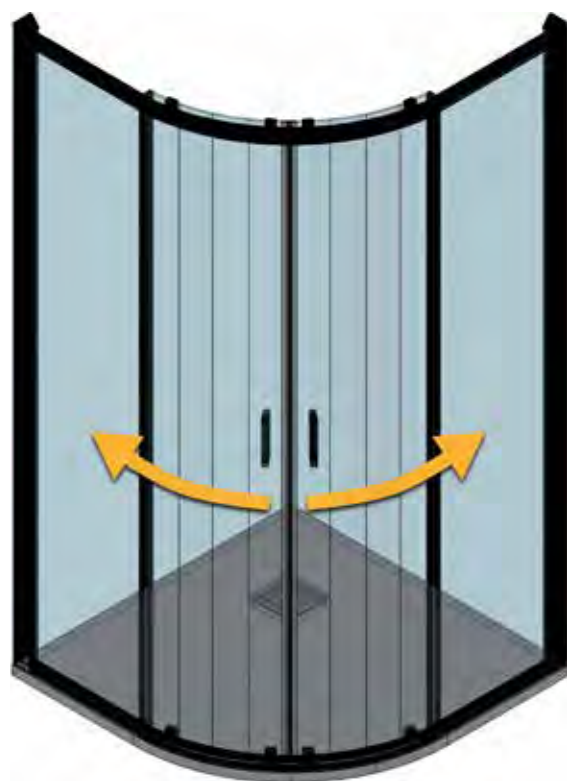

ALUMINIO



ALTURA



ANCHO
AJUSTABLE

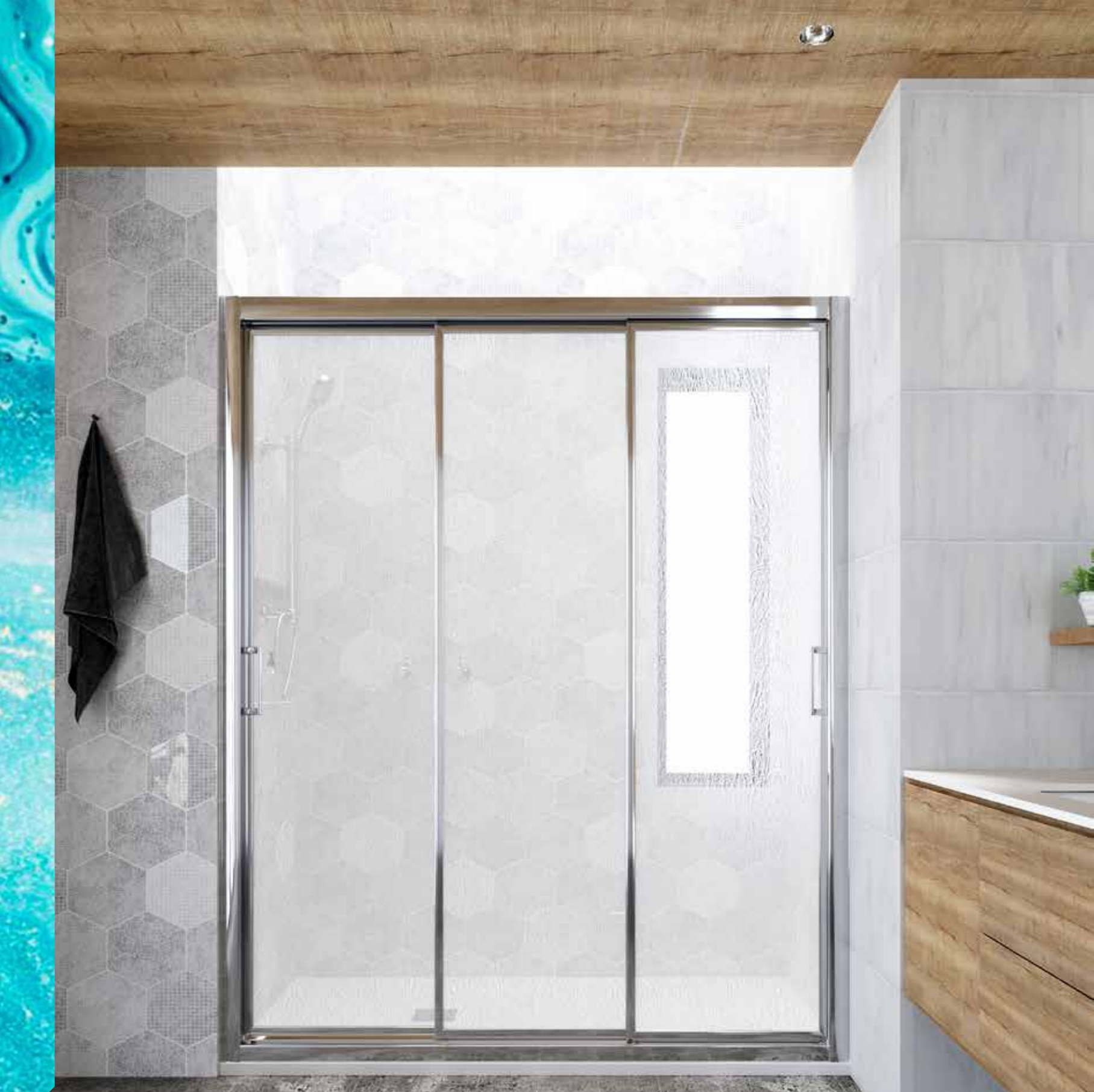

Xenon • Cromo brillo • Acrílico Gotas



Xenon



| MEDIDAS (mm) | ACRÍLICO GOTAS/CARRÉ | |
|---------------|----------------------|-------|
| | BLANCO | CROMO |
| 1.000 × 1.200 | | |
| 1.200 × 1.400 | | |
| 1.400 × 1.600 | | |



FIJOS ADICIONALES (frontales o laterales)

| MEDIDAS (mm) | ACRÍLICO GOTAS/CARRÉ | |
|--------------|----------------------|-------------------|
| | BLANCO | CROMO BRILLO/MATE |
| Hasta 200 | | |
| Hasta 400 | | |
| Hasta 600 | | |
| Hasta 800 | | |
| Hasta 1.000 | | |

ESPESOR DEL FIJO ADICIONAL 4 mm

FIJOS EXCLUSIVOS PARA ACOPLAR A MAMPARAS. NO SE VENDEN POR SEPARADO.



ALUMINIO



ALTURA



ANCHO AJUSTABLE

SUPLEMENTO POR MODIFICACIÓN DE ALTURA ESTÁNDAR DE DUCHA: +10 % SOBRE PVP

DESCUENTO POR MODIFICACIÓN DE ALTURA PARA BAÑERA (1.500 MM): -10 % SOBRE PVP

DETALLES TÉCNICOS Y MEDIDAS. PÁGINAS 202 A 205



Aral • Cromo brillo • Acrílico Carré

Aral



| MEDIDAS (mm) | ACRÍLICO GOTAS/CARRÉ | |
|--------------|----------------------|-------|
| | BLANCO | CROMO |
| 700 | | |
| 800 | | |
| 900 | | |
| 1000 | | |



FIJOS ADICIONALES (frontales o laterales)

| MEDIDAS (mm) | ACRÍLICO GOTAS/CARRÉ | |
|--------------|----------------------|-------|
| | BLANCO | CROMO |
| Hasta 200 | | |
| Hasta 400 | | |
| Hasta 600 | | |
| Hasta 800 | | |
| Hasta 1.000 | | |

ESPESOR DEL FIJO ADICIONAL 4 mm

FIJOS EXCLUSIVOS PARA ACOPLAR A MAMPARAS. NO SE VENDEN POR SEPARADO.



ALUMINIO



APERTURA PLEGABLE



ALTURA



ANCHO AJUSTABLE



Báltico • Cromo brillo • Acrílico Gotas



Báltico

| MEDIDAS (mm) | ACRÍLICO GOTAS/CARRÉ | |
|-----------------|----------------------|-------|
| | BLANCO | CROMO |
| 700 x 700 | | |
| 800 x 800 | | |
| 900 x 900 | | |
| 1000 x 700 | | |

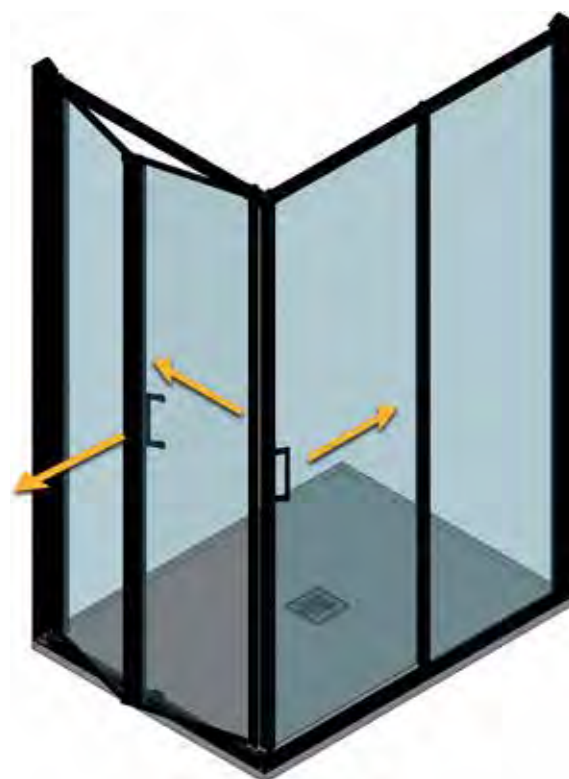

ALUMINIO



APERTURA PLEGABLE



ALTURA



ANCHO AJUSTABLE

SISTEMA «CONFORT»
PARA PMR



BARDOT TIPO ARREDI pág. 181

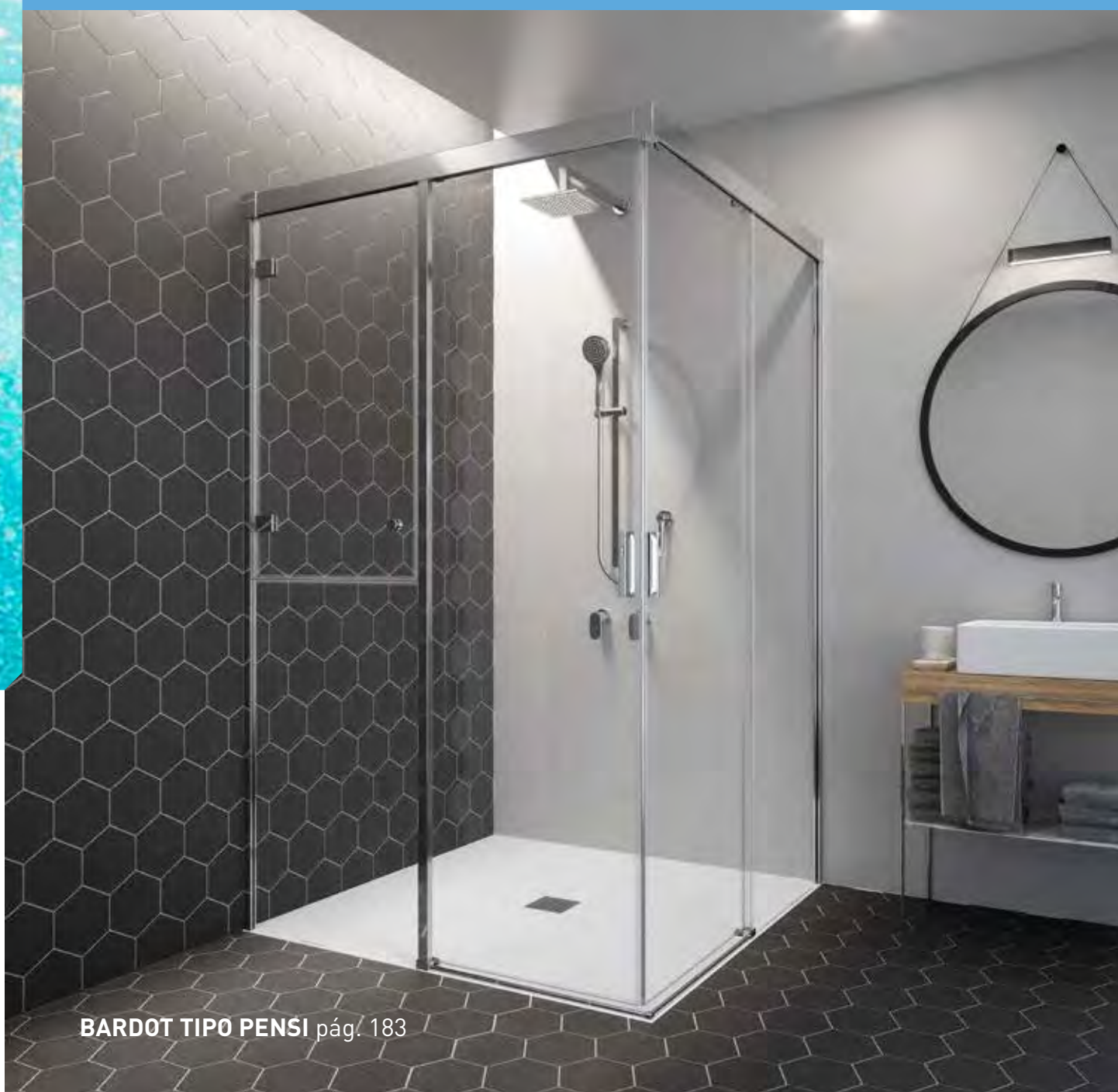

BARDOT TIPO PENSI pág. 183



SISTEMA
PMR CONFORT



Bardot Tipo Arredi • Lacado blanco • Cristal transparente

Bardot tipo Arredi

Línea CONFORT
Sistema deslizante + hoja abatible | 181



| MEDIDAS (mm) | BLANCO | | CROMO BRILLO / MATE | | NEGRO | |
|--------------|---------|---------------------------|---------------------|---------------------------|---------|---------------------------|
| | TRANSP. | SERIGRAFÍA / CRISTAL MATE | TRANSP. | SERIGRAFÍA / CRISTAL MATE | TRANSP. | SERIGRAFÍA / CRISTAL MATE |

1.400-1.600

1.600-1.800

FIJOS ADICIONALES (frontales o laterales)

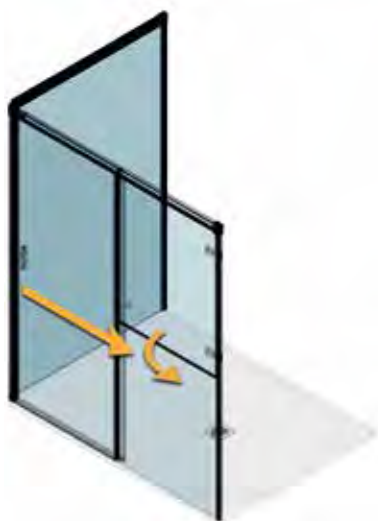

| MEDIDAS (mm) | BLANCO | | CROMO BRILLO / MATE | | NEGRO | |
|--------------|---------|---------------------------|---------------------|---------------------------|---------|---------------------------|
| | TRANSP. | SERIGRAFÍA / CRISTAL MATE | TRANSP. | SERIGRAFÍA / CRISTAL MATE | TRANSP. | SERIGRAFÍA / CRISTAL MATE |

Hasta 200

Hasta 400

Hasta 600

Hasta 800

Hasta 1.000

ESPESOR DEL CRISTAL FIJO 6 mm



ALUMINIO



ALTURA



ANCHO AJUSTABLE



CRISTAL TEMPLADO



TRATAMIENTO NESVIT CLEAN



REMATE PERFIL ALUMINIO 6 € M./L (OPCIONAL)



VIDRIO ULTRACLARO (OPCIONAL)

SUPLEMENTO POR MODIFICACIÓN DE ALTURA ESTÁNDAR DE DUCHA: +10 % SOBRE PVP

INCREMENTO POR FABRICACIÓN CON VIDRIO «ULTRACLARO»: 25€ POR PIEZA DE CRISTAL

CRISTALES ESPECIALES Y SERIGRAFIADOS. PÁGINAS 188 A 197

DETALLES TÉCNICOS Y MEDIDAS. PÁGINAS 202 A 205

PARA CAMBIO DE TIRADOR CONSULTAR «POMOS Y TIRADORES» EN LA PÁGINA 199



Bardot Tipo Pensi • Cromo brillo • Cristal transparente

Bardot tipo Pensi

Línea **CONFORT**
Sistema deslizante + hoja abatible | 183

| MEDIDAS (mm) | BLANCO | | CROMO BRILLO / MATE | | NEGRO | |
|-----------------|---------|------------------------------|---------------------|------------------------------|---------|------------------------------|
| | TRANSP. | SERIGRAFÍA / CRISTAL MATE | TRANSP. | SERIGRAFÍA / CRISTAL MATE | TRANSP. | SERIGRAFÍA / CRISTAL MATE |
| 100-120 × 0,80 | | | | | | |
| 120-140 × 0,80 | | | | | | |



ALUMINIO



ALTURA



CRISTAL
TEMPLADO



ANCHO AJUSTABLE



TRATAMIENTO
NESVIT CLEAN



REMATE PERFIL ALUMINIO 6 € M./L
(OPCIONAL)



VIDRIO ULTRACLARO
(OPCIONAL)

SUPLEMENTO POR MODIFICACIÓN DE ALTURA ESTÁNDAR DE DUCHA: +10 % SOBRE PVP

CRISTALES ESPECIALES Y SERIGRAFIADOS. PÁGINAS 188 A 197

INCREMENTO POR FABRICACIÓN CON VIDRIO «ULTRACLARO»: 25€ POR PIEZA DE CRISTAL

DETALLES TÉCNICOS Y MEDIDAS. PÁGINAS 202 A 205

PARA CAMBIO DE TIRADOR CONSULTAR «POMOS Y TIRADORES» EN LA PÁGINA 199



Minelli + Fijo en línea con tirante • Lacado blanco • Cristal transparente





| MEDIDAS (mm) | BLANCO | | CROMO BRILLO / MATE | | NEGRO | |
|--------------|---------|---------------------------|---------------------|---------------------------|---------|---------------------------|
| | TRANSP. | SERIGRAFÍA / CRISTAL MATE | TRANSP. | SERIGRAFÍA / CRISTAL MATE | TRANSP. | SERIGRAFÍA / CRISTAL MATE |
| 700 | | | | | | |
| 800 | | | | | | |

FIJOS ADICIONALES (frontales o laterales)

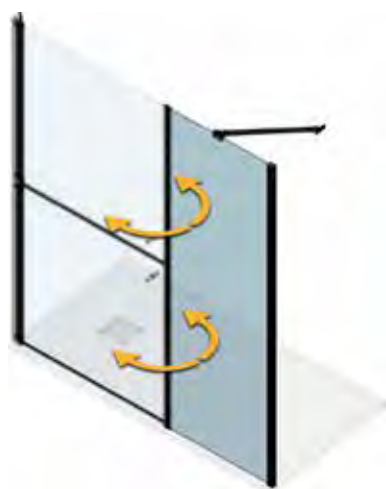

| MEDIDAS (mm) | BLANCO | | CROMO BRILLO / MATE | | NEGRO | |
|--------------|---------|---------------------------|---------------------|---------------------------|---------|---------------------------|
| | TRANSP. | SERIGRAFÍA / CRISTAL MATE | TRANSP. | SERIGRAFÍA / CRISTAL MATE | TRANSP. | SERIGRAFÍA / CRISTAL MATE |
| Hasta 200 | | | | | | |
| Hasta 400 | | | | | | |
| Hasta 600 | | | | | | |
| Hasta 800 | | | | | | |
| Hasta 1.000 | | | | | | |

ESPESOR DEL CRISTAL FIJO 6 mm

PARA FIJOS DE MEDIDA IGUAL O SUPERIOR A 400 mm RECOMENDAMOS EL USO DE UN BRAZO TIRANTE (CONSULTAR PRECIO EN LA PÁGINA 206). FIJOS EXCLUSIVOS PARA ACOPLAR A MAMPARAS. NO SE VENDEN POR SERPARADO.



ALUMINIO

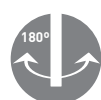

ABATIBLE



ALTURA



ANCHO AJUSTABLE



TRATAMIENTO NESVIT CLEAN



REMATE PERFIL ALUMINIO 6 € M./L (OPCIONAL)



VIDRIO ULTRACLARO (OPCIONAL)

SUPLEMENTO POR MODIFICACIÓN DE ALTURA ESTÁNDAR DE DUCHA: +10 % SOBRE PVP

INCREMENTO POR FABRICACIÓN CON VIDRIO «ULTRACLARO»: 25€ POR PIEZA DE CRISTAL

CRISTALES ESPECIALES Y SERIGRAFIADOS. PÁGINAS 188 A 197

DETALLES TÉCNICOS Y MEDIDAS. PÁGINAS 202 A 205

PARA CAMBIO DE TIRADOR CONSULTAR «POMOS Y TIRADORES» EN LA PÁGINA 199

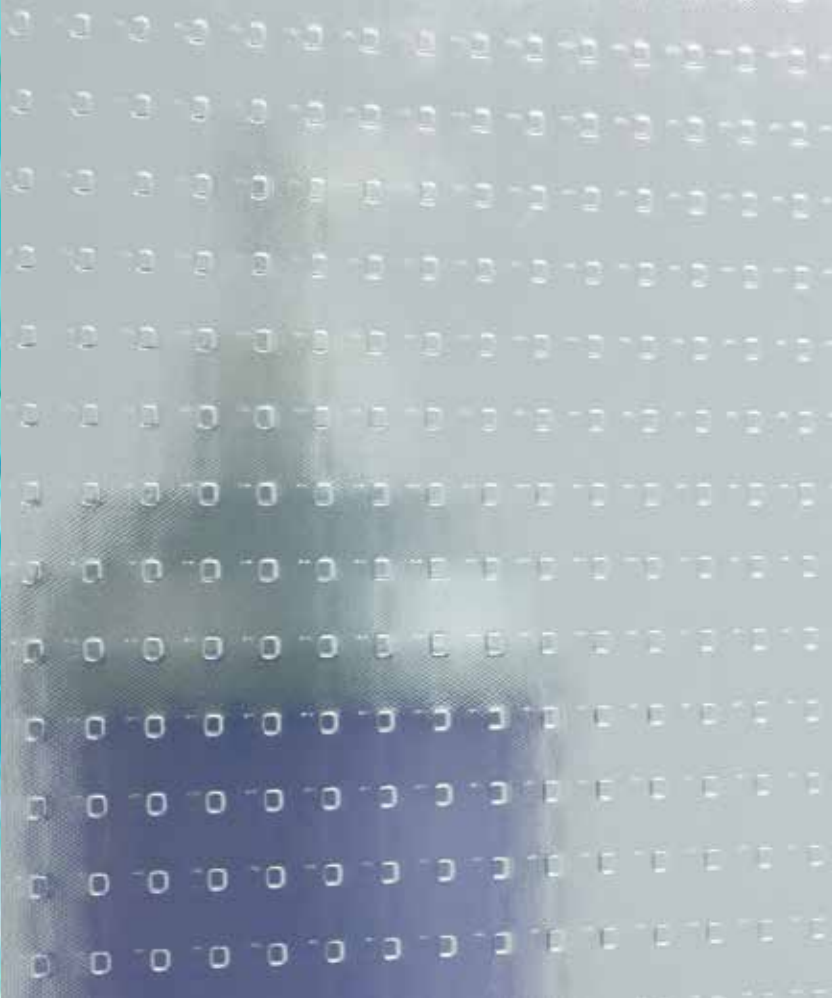

ACABADOS





Acabados de perfilería

| 187

Cromo mate

Cromo brillo



Negro mate

Blanco



Serigrafías

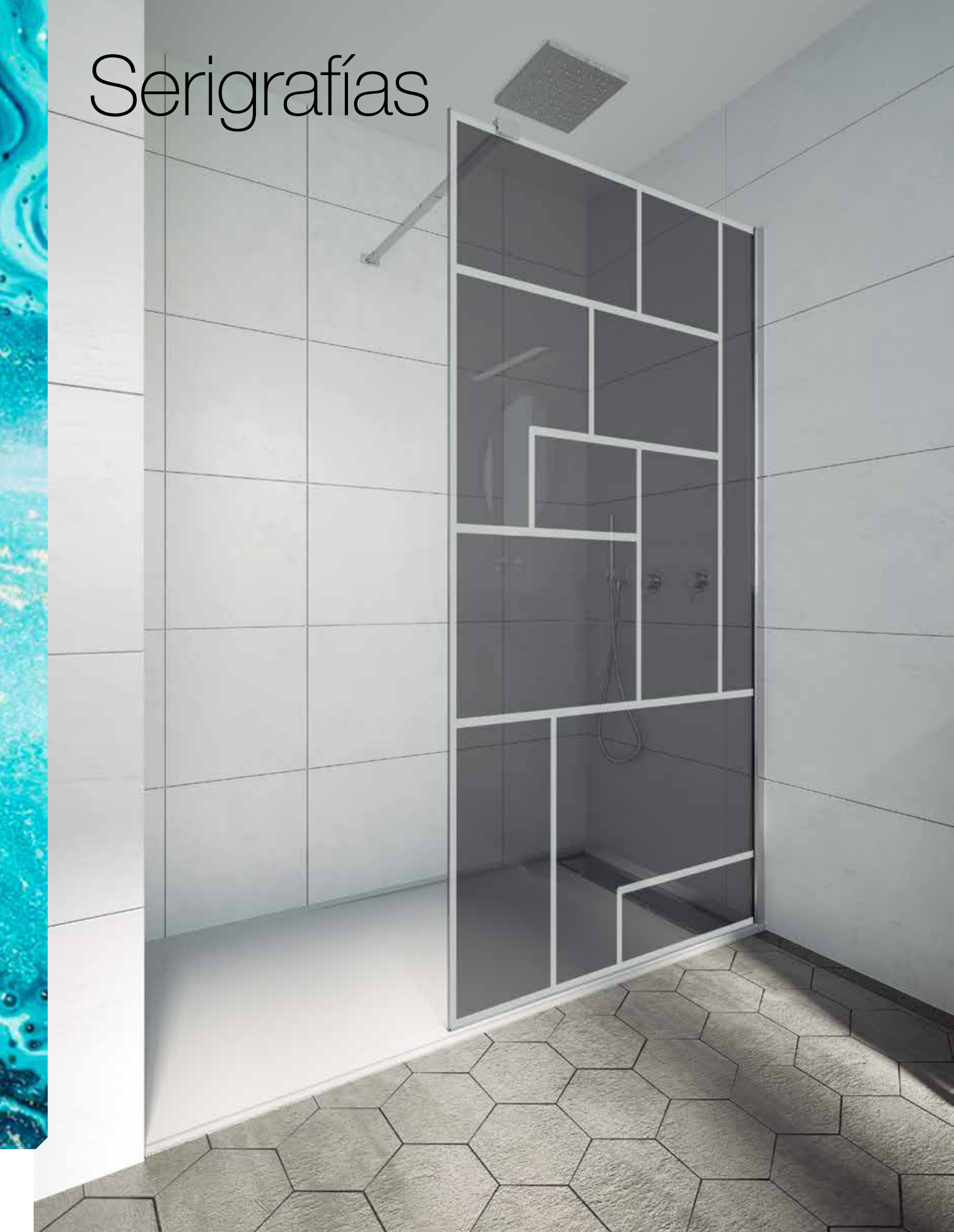

Rayas



Franja 1000



Brizna



Sticks



Bucle



Laberinto



Estas serigrafías se pueden solicitar en acabado mateado o en impresión digital negro

York



Square



Dots



Cuarterones



Japonés



Mondrian



Estas serigrafías se pueden solicitar en acabado mateado o en impresión digital negro



Red



Banda degradé



Tokio



Point

Estas serigrafías se pueden solicitar en acabado mateado o en impresión digital negro

Impresión digital color



La impresión digital color tiene un coste adicional de 190 € por cada hoja de cristal sobre el PVP de la serigrafía

| 193



Serigrafía 01



Serigrafía 02



Serigrafía 03



Serigrafía 05

La tonalidad de los colores en la impresión digital puede variar ligeramente sobre los modelos representados en las fotografías de este catálogo.

La impresión digital color tiene un coste adicional de 190 € por cada hoja de cristal sobre el PVP de la serigrafía



Serigrafía 06



Serigrafía 09



Serigrafía 10

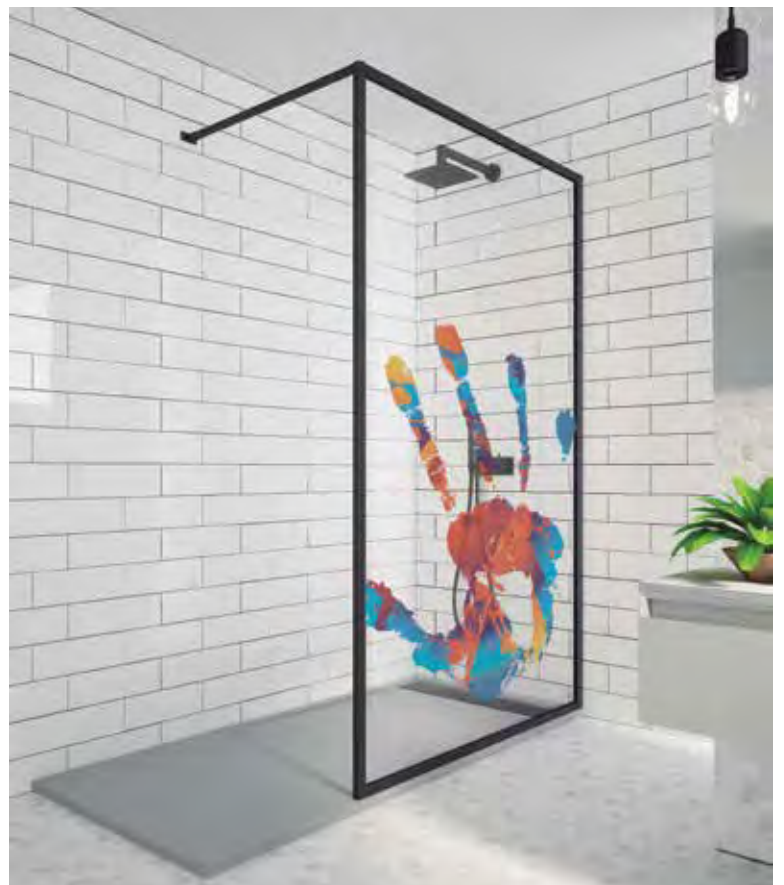

Serigrafía 11

La tonalidad de los colores en la impresión digital puede variar ligeramente sobre los modelos representados en las fotografías de este catálogo.



Cristales impresos

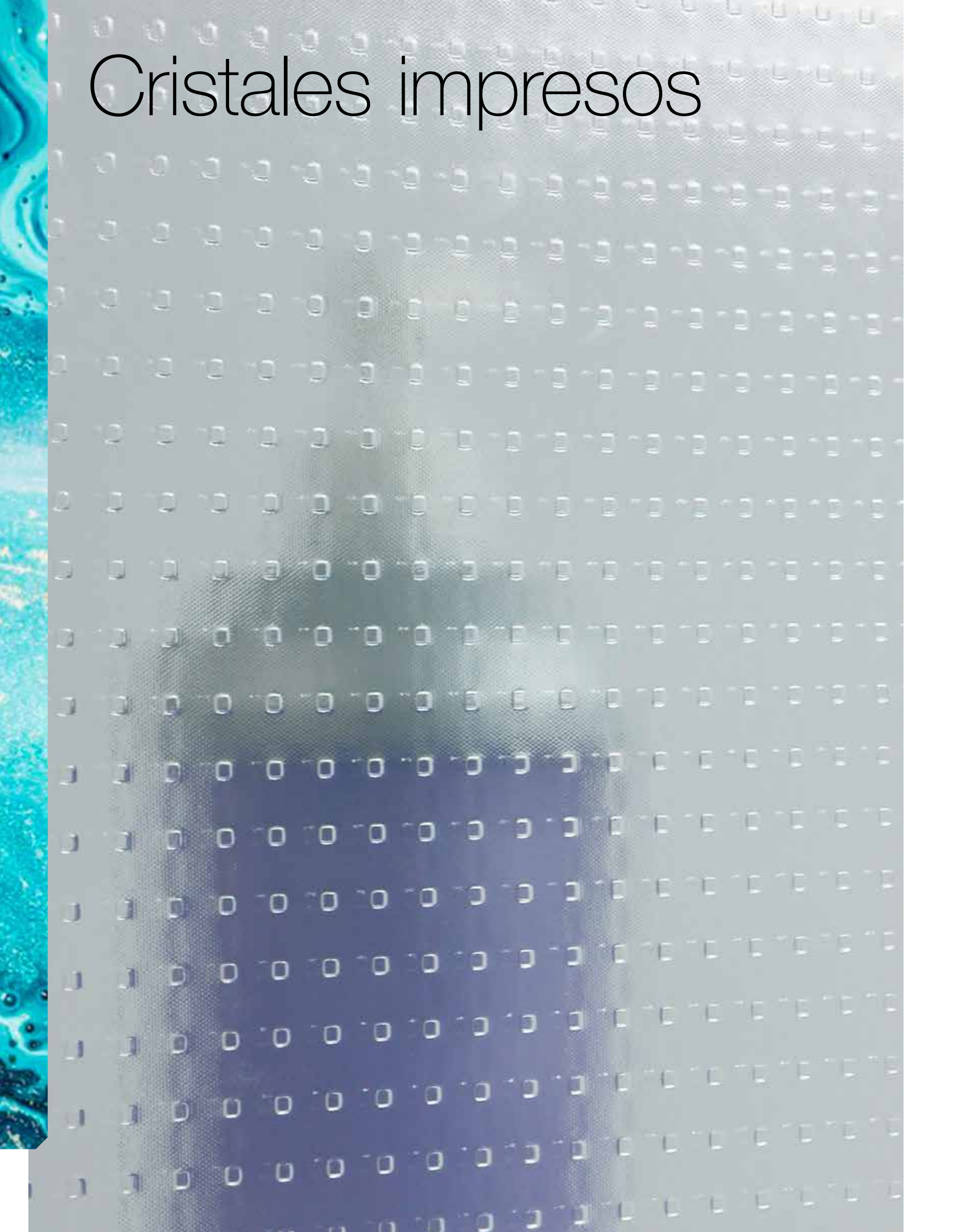

Chinchilla



El cristal Chinchilla tiene un incremento del 10% sobre el PVP de la serigrafía

Humo



Clarglas



Espía



El cristal Espía tiene un incremento del 30% sobre el PVP de la serigrafía

Mate



Master Carré



El cristal Master Carré tiene un incremento del 10% sobre el PVP de la serigrafía

Tiradores, pomos y tirantes

Platinum



Pireo

Acabados en repulido brillo, (790 mm)

Nes-Lus

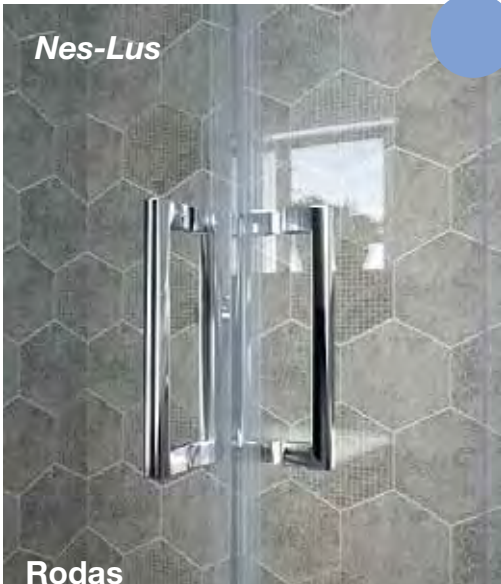

Rodas

Acabados en cromo brillo y blanco.
(140 mm)

Lusso-Cubik



Corfu

Acabados en cromo brillo,
cromo mate, blanco y negro. (143 mm)

Bisagra 90°



Naxos

Acabados en cromo brillo, cromo mate, blanco
y negro. (143 mm)

199

Max Inox-Manhattan

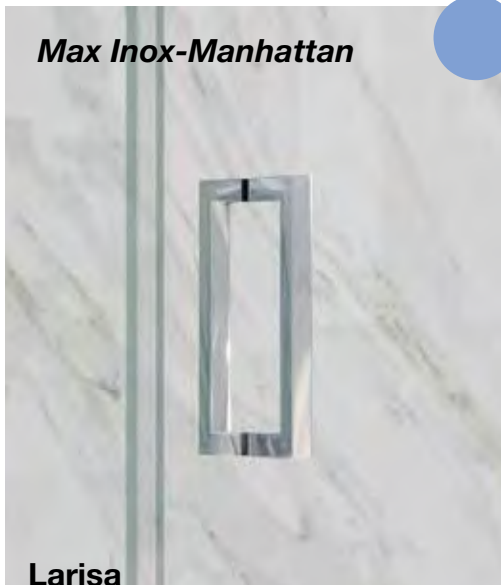

Larisa

Acabados en Inox brillo.
(180 mm)

Bisagra 180°-Folding



Paros

Acabados en repulido brillo, cromo mate, blanco
y negro. (350 mm)

Sheila-Premium



Kos

Disponible en cromo brillo, cromo mate, blanco
negro. (25 mm Ø)

Opcional



Milos negro

Milos inox satinado

Acabados en Inox satinado y negro.
(60 mm Ø)

Opcional



los

Disponible en cromo brillo, cromo mate y
transparente mate. (60 mm Ø)

Opcional

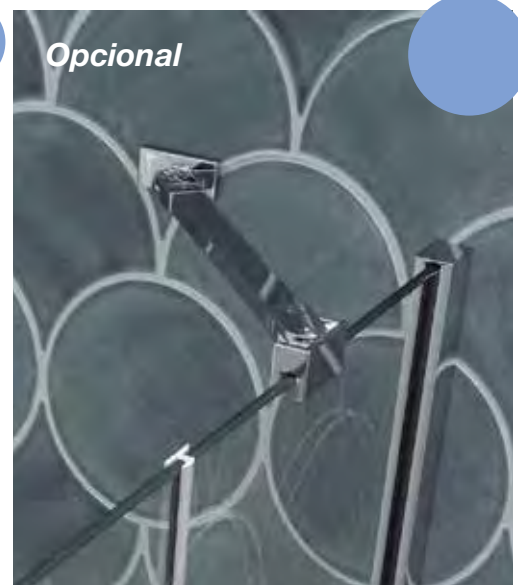

Brazo tensor / tirante

Información técnica

Manhattan

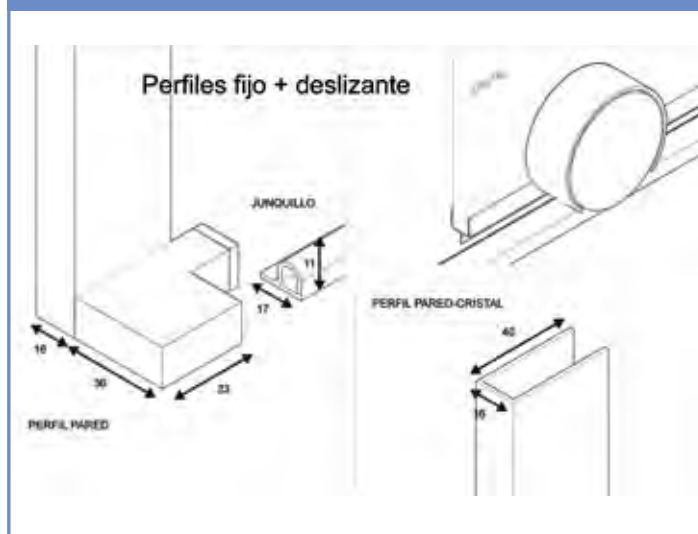

Max Inox

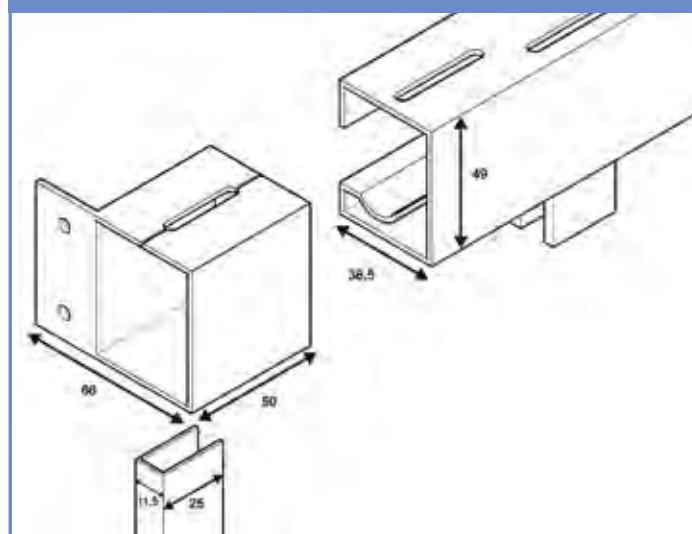

Platinum

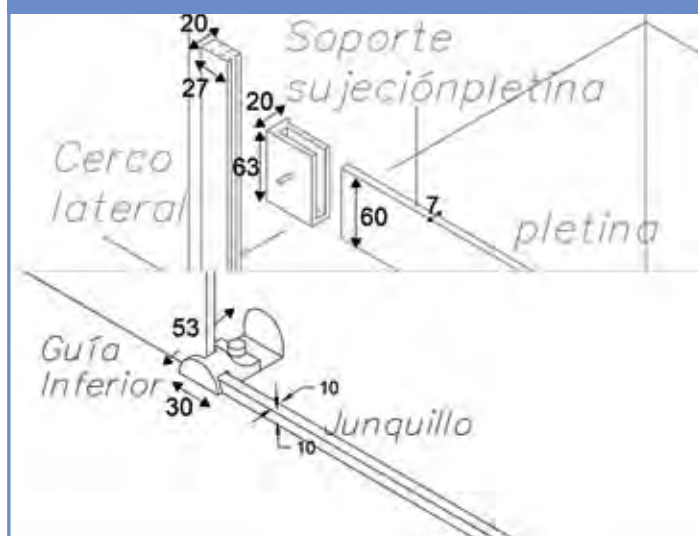

Cubik

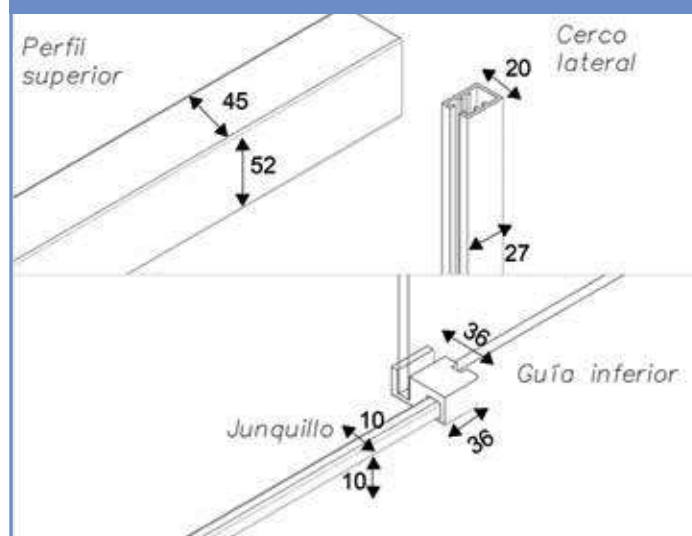

Skyline

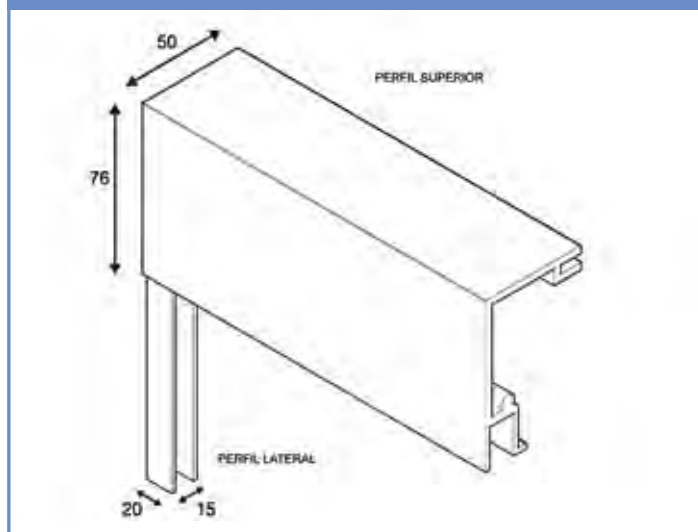

Inox

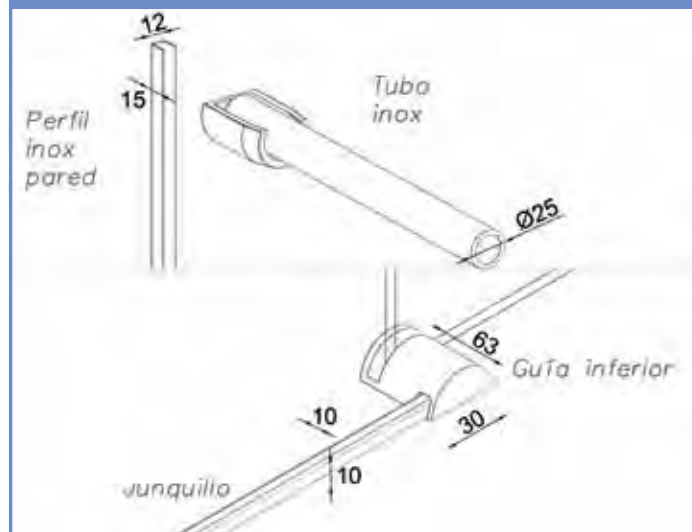

Medidas de los perfiles, colecciones deslizantes

Muse

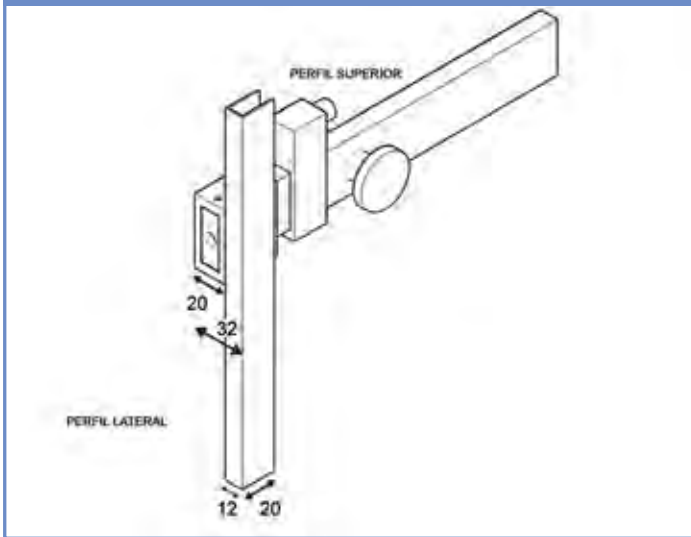

Lusso

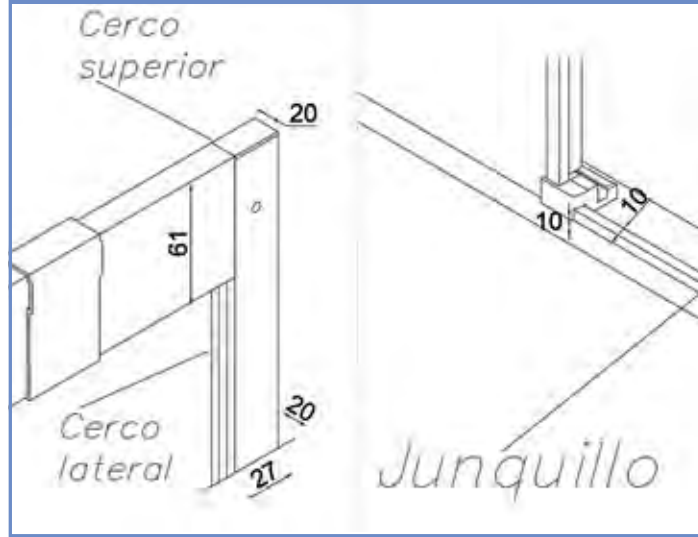

Naele

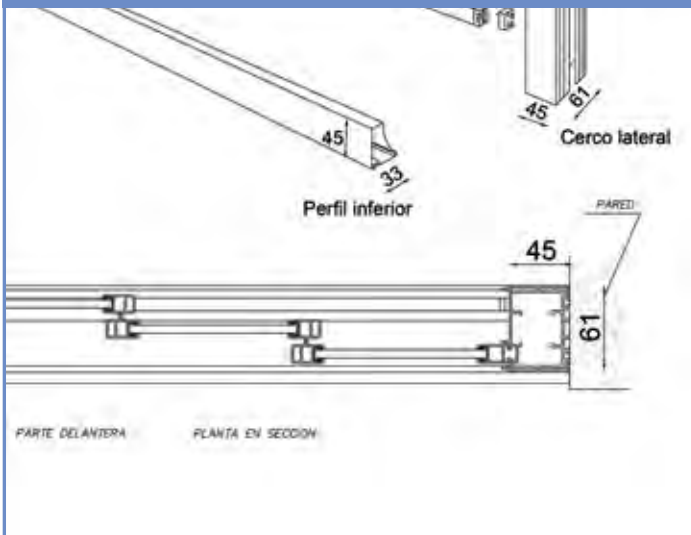

Serie Nes

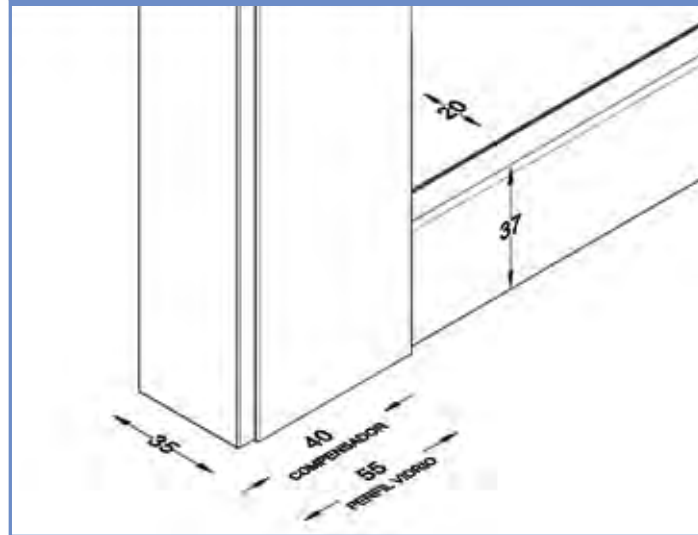

Omega acrílico

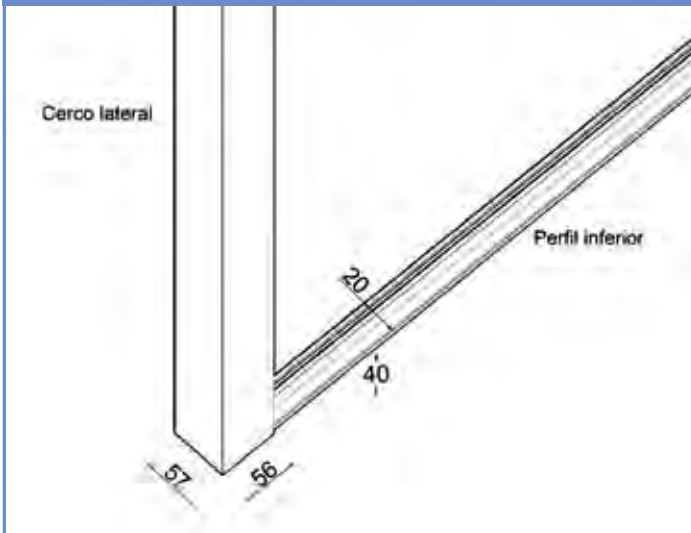

Andrómeda

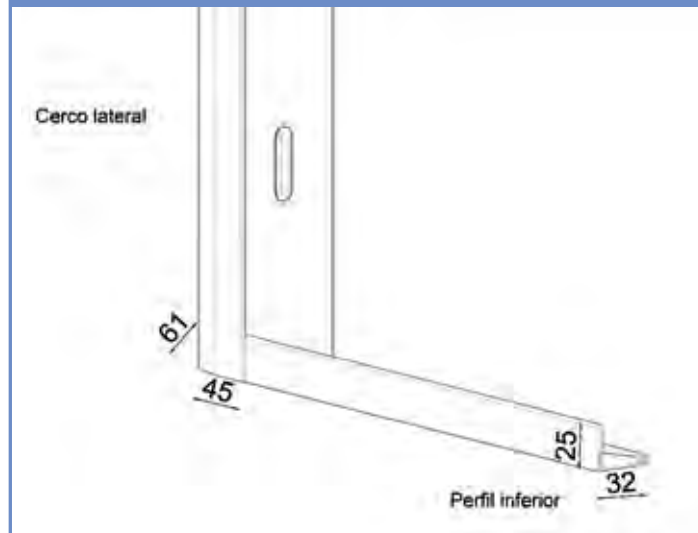

Abatible 90°

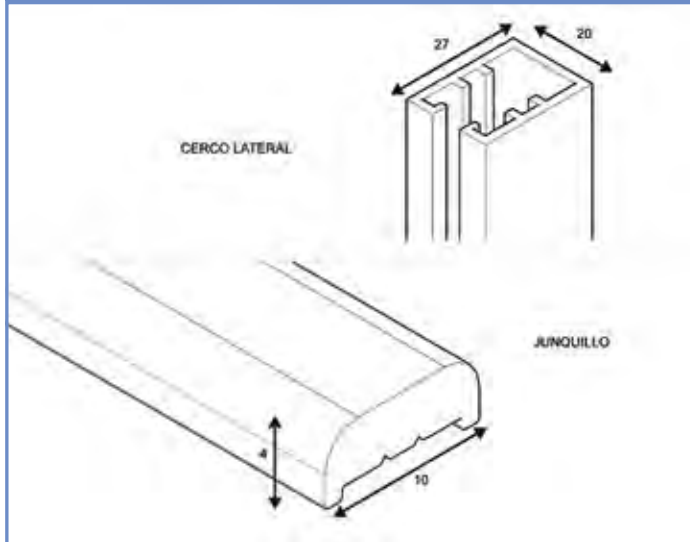

Nesquel Confort

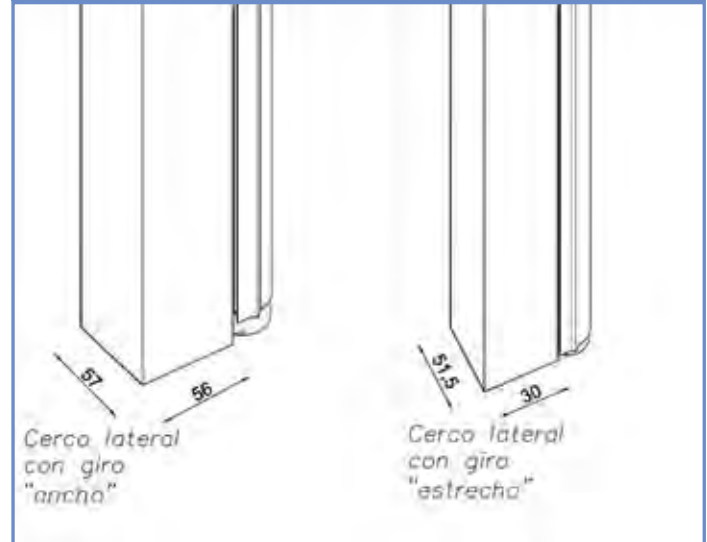

Abatible 180°

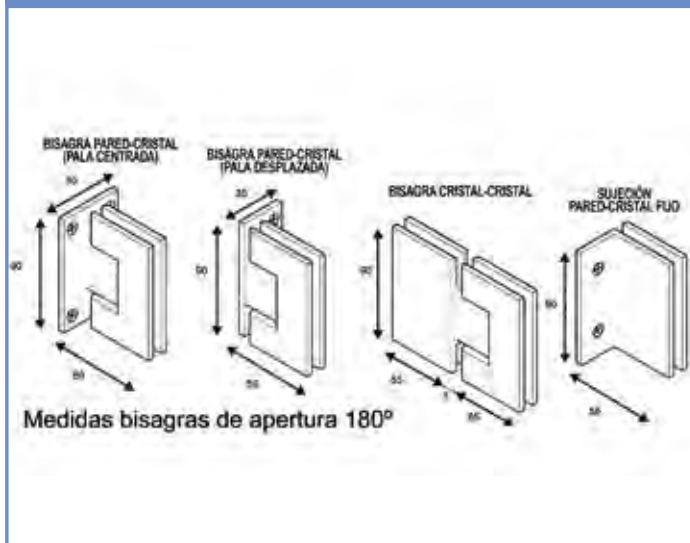

Folding

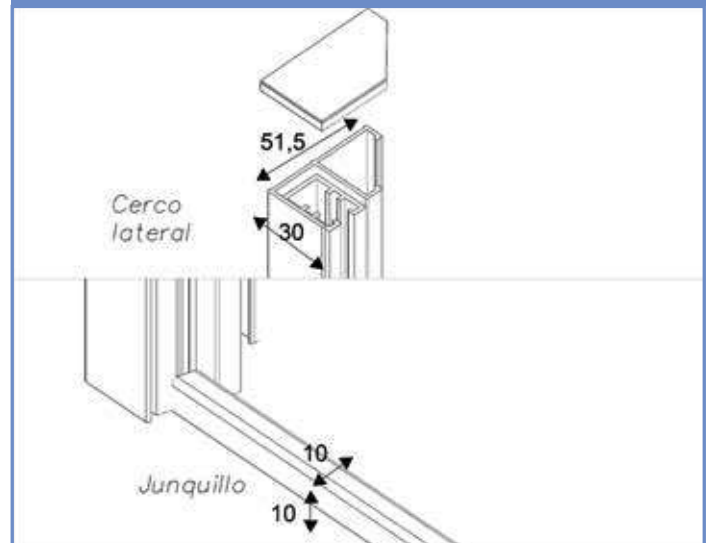

Sheila plegable 180° Midless, Premium

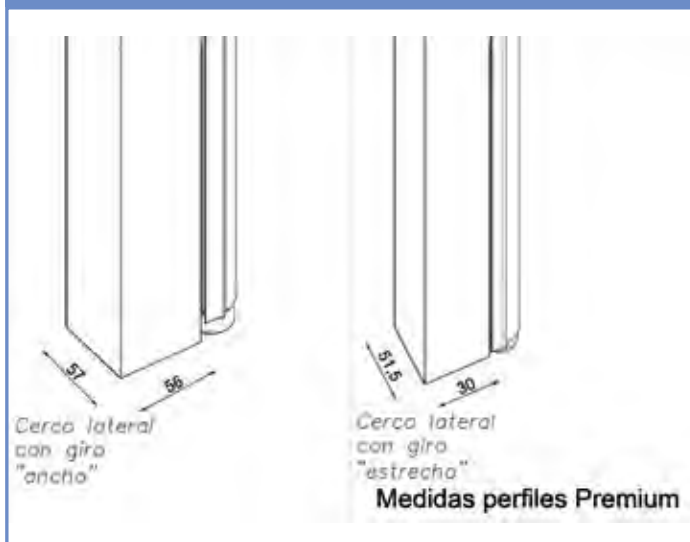

Plegable

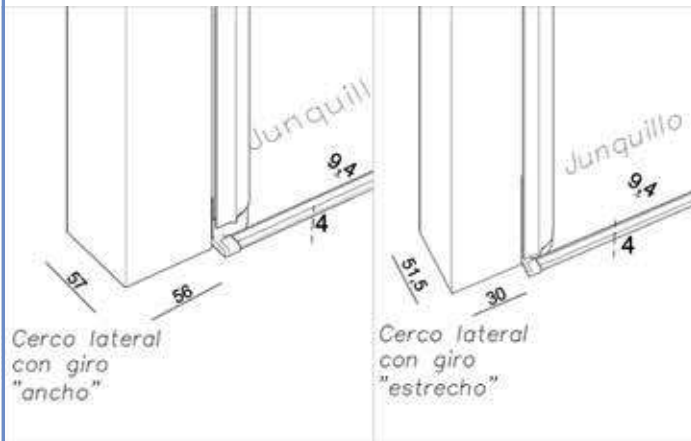

Plegable deslizante

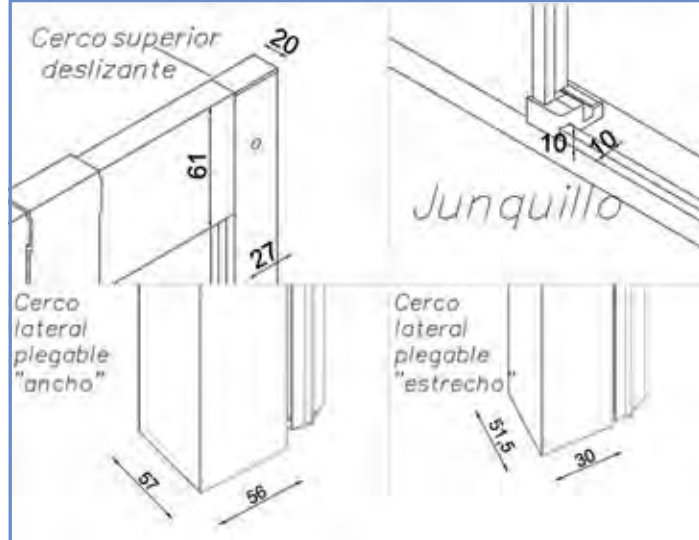

I 203



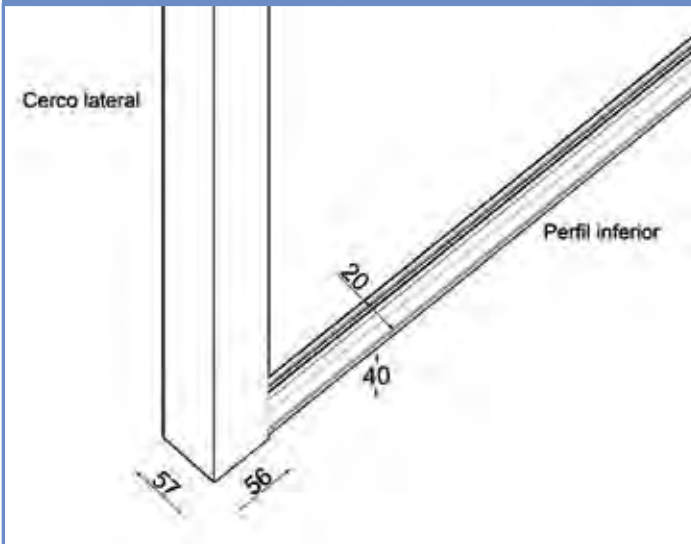



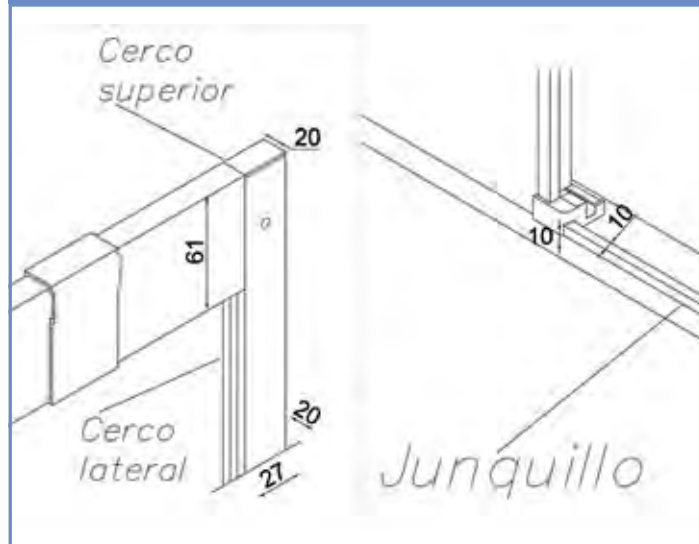





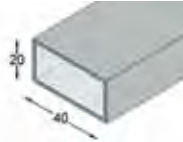

Ariglo



Universo





Complementos para la instalación

| | | | | | |
|--|--|--|--|--|--|
| TUBO 60x60  | CROMO BRILLO CROMO MATE BLANCO *NEGRO MATE* | TUBO 60x40  | CROMO BRILLO CROMO MATE BLANCO *NEGRO MATE* | TUBO 60x20  | CROMO BRILLO CROMO MATE BLANCO *NEGRO MATE* |
| TUBO 40x40  | CROMO BRILLO CROMO MATE BLANCO *NEGRO MATE* | TUBO 40x20  | CROMO BRILLO CROMO MATE BLANCO *NEGRO MATE* | TUBO 20x20  | CROMO BRILLO CROMO MATE BLANCO *NEGRO MATE* |
| TUBO 20x10  | CROMO BRILLO CROMO MATE BLANCO *NEGRO MATE* | TUBO 10x10  | CROMO BRILLO CROMO MATE BLANCO *NEGRO MATE* | PLETINA 35x2  | CROMO BRILLO *CROMO MATE* *BLANCO* *NEGRO MATE* |
| ÁNGULO 60x60  | CROMO BRILLO CROMO MATE BLANCO *NEGRO MATE* | ÁNGULO 40x40  | CROMO BRILLO CROMO MATE BLANCO *NEGRO MATE* | ÁNGULO 30x30  | CROMO BRILLO CROMO MATE BLANCO *NEGRO MATE* |
| ÁNGULO 20x20  | CROMO BRILLO CROMO MATE BLANCO *NEGRO MATE* | ÁNGULO 20x10  | CROMO BRILLO CROMO MATE BLANCO *NEGRO MATE* | TENSOR / TIRANTE  | 400 mm. 1000 mm. |

Los precios indicados para tubos y ángulos son por metro lineal. Los cortes especiales o fresados en los tubos o ángulos para convertirlos a otras medidas llevarán un recargo.

Los acabados señalados con asterisco (*) se consideran acabados especiales bajo demanda y pueden conllevar un retraso en la entrega.

Se cobrará un importe neto de 12 € en concepto de gastos de envío en pedidos de tubos, ángulos u otros complementos cuyo importe total no supere los 100 €.

| | | |
|--|---|--|
| Puntas con radio  | Cortes angulares o abuhardillados  | Cajeados o escuadras  |
|--|---|--|

Información técnica sobre el vidrio templado

Un vidrio templado térmicamente, es fabricado calentando el vidrio flotado hasta una temperatura entre 575°C y 650°C para luego ser enfriado de manera brusca mediante aire soplado a presión controlada sobre su superficie.

El vidrio templado es considerado un vidrio de seguridad, que aparte de ser más resistente que un vidrio normal, se caracteriza por su tipo de rotura, la cual se produce en multitud de fragmentos de baja lesividad debido a su tamaño y aristas redondeadas.

Un vidrio templado de calidad óptima, produce una rotura en la que cada fracción es cinco veces inferior al espesor del vidrio.

Normas de tolerancia

Aunque ocurre en muy raras ocasiones, un vidrio templado puede llegar a romperse sin que exista una razón aparente o fácilmente discernible, consiste en la desintegración del vidrio en miles de pequeños trozos, lo que es llamado rotura espontánea del vidrio.

Esto es debido a que el vidrio contiene impurezas solubles y no solubles desde su fabricación imposibles de detectar y eliminar en los procesos de templado; dentro de las impurezas solubles están las pequeñas partículas de sulfuro de níquel (SNI) que son las causantes de la rotura espontánea.

Es importante transmitir esta información al consumidor final de los productos de vidrio templado a fin de evitar posibles efectos perjudiciales. Estos efectos entran dentro de las normas internacionales como la ASTM C1036.

Otros efectos no deseados que tienen cabida en las normas de tolerancia son el alabeo del vidrio y el ablandamiento, que puede producir distorsiones ópticas y posibles combados en el producto final.

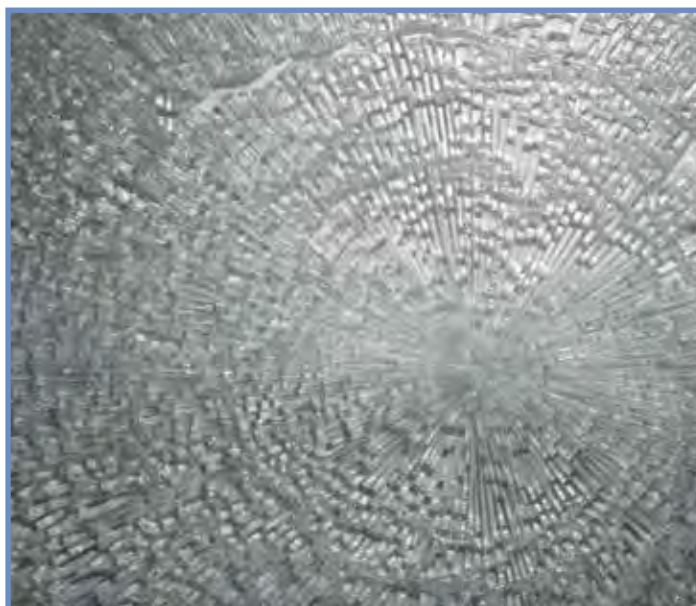

* Rotura de vidrio templado

DEFECTOS VISUALES ACEPTABLES

Basados en normas internacionales ASTM

| Concepto | Descripción | Norma ASTM-C103601 |
|-----------------------|--------------------------------|--------------------|
| Burbuja | Tamaño inferior a 1 mm | Aceptable |
| Puntos | No visibles a 1 m de distancia | Aceptable |
| Raya cabello de ángel | No visible a 1 m de distancia | Aceptable |
| Raya profunda | Visible a 1 m de distancia | No aceptable |

* La revisión debe realizarse con luz natural, no directa y a 1 metro de distancia.

Nesvit Clean

Nesvit Clean es un producto transparente, incoloro, de secado al aire, especialmente diseñado para su aplicación sobre superficies de vidrio con la finalidad de obtener superficies “fáciles de limpiar”.

Está formulado en base a fluoropolímeros, tienen la propiedad de reaccionar con las superficies de vidrio para así crear un recubrimiento que presenta una baja tensión superficial y como consecuencia superficies con propiedades hidrófobas que permiten mediante un simple aclarado, la eliminación de la suciedad y restos

insolubles de las superficies tratadas sin dejar residuos ni manchas. Las superficies tratadas no presentan cambios de aspecto ni de color y son altamente repelentes hacia aceites y agua.

Estos tipos de tratamientos son estables y resistentes, presentando una buena resistencia a los limpiadores alcalinos y a los detergentes en general así como una buena resistencia al desgaste, siendo necesario para poder limpiarlos el empleo de limpiadores reactivos o elementos muy agresivos o abrasivos. Producen un espesor de película del orden de 20 a 100 nm.



* Vidrio sin tratar



* Vidrio tratado con Nesvit-Clean

Consejos de limpieza y mantenimiento de mamparas

Para mantener la nitidez y claridad de los cristales de su mampara aconsejamos una limpieza básica.

Simplemente deberá pulverizar agua limpia en la cara interior de los cristales, retirar las gotas restantes con una raqueta limpiacristales y secar con un paño o balleta no abrasiva. Recomendamos realizar esta operación en cada uso de la mampara.

Conviene efectuar una limpieza a fondo de los vidrios a intervalos regulares, especialmente y con más frecuencia en zonas con agua dura.

Evite limpiadores arenosos, corrosivos o abrasivos que podrían dañar la superficie del cristal. Ocasionalmente puede utilizar una solución de vinagre blanco y agua (1 parte de vinagre por 5 de agua).

Para las superficies metálicas de la mampara únicamente necesitará un paño suave, agua y jabón neutro. En ningún caso debe usar limpiadores abrasivos o que contengan cloro, alcohol o ácido.

PRESUPUESTO

PEDIDO

Cliente / Empresa

Persona de contacto

Teléfono

S/ Referencia

Modelo de mampara

Acabados (perfil/cristal)

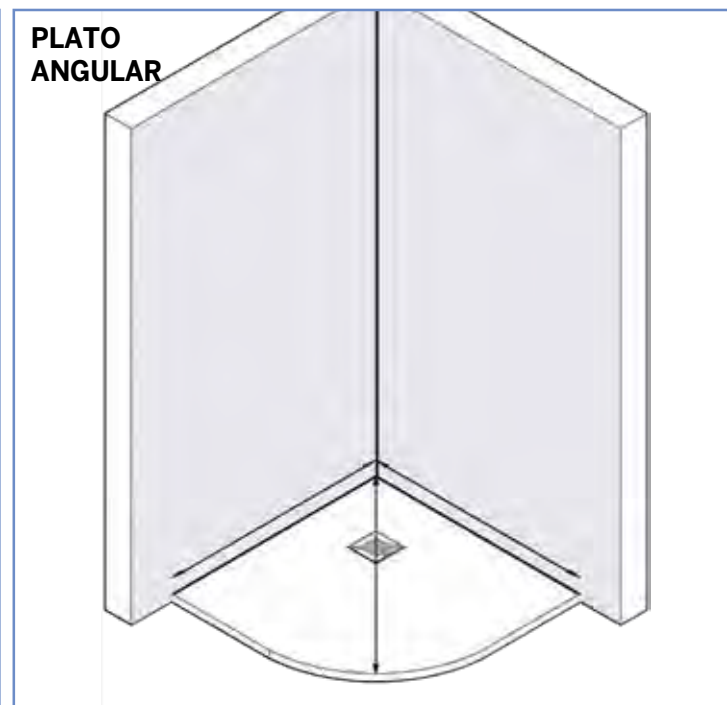
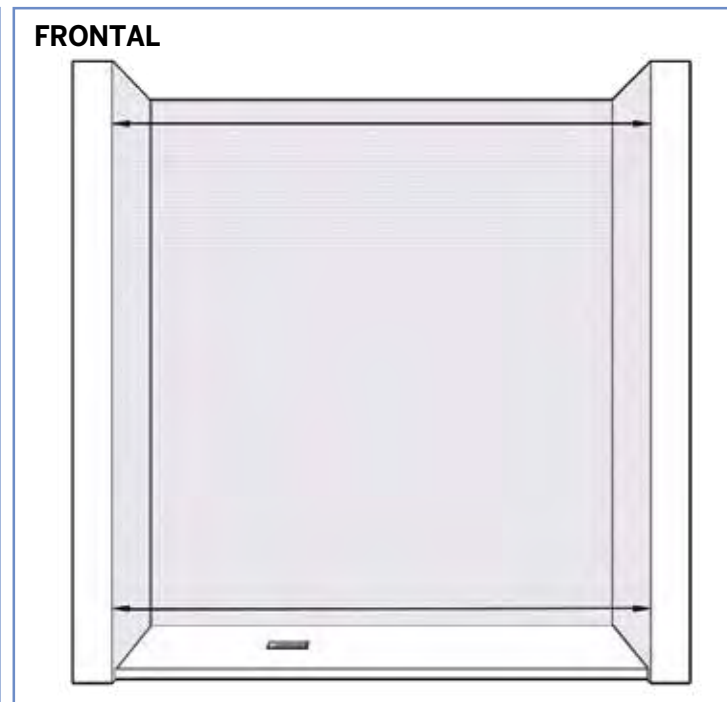

**** ASPECTOS IMPORTANTES PARA LA MEDICIÓN ****

- * Las medidas deben estar indicadas en milímetros y sin descuento. Indicar si el plato de ducha es con borde redondeado, extraplano o a ras de suelo.
- * Indicar la posición de la grifería, sanitarios u otros elementos colindantes al plato de ducha (muebles, ventanas, etc.).
- * En platos de ducha angulares es indispensable indicar el modelo de plato o en su defecto el radio o la diagonal.

Condiciones generales de venta

Esta tarifa entra en vigor a partir del 1 de noviembre de 2019

1. PEDIDOS.

Los pedidos se pasarán siempre en medidas reales y en mm, sin descuentos y si existe cualquier descuadre o desnivel reflejarlos en dicha medición.

VITALBATH S.L. y NESGUEL S.L. se reservan el derecho a aportar modificaciones parciales o totales e incluso la retirada de la tarifa sin necesidad de previo aviso y sin obligación de suministro de los modelos presentados.

La decoración, datos, características y tonalidad de los colores que aparecen en esta tarifa no son vinculantes para el fabricante y/o distribuidor. Esta tarifa anula las anteriores y es válida excepto error tipográfico o fin de existencias.

La solicitud de un pedido implica la aceptación de nuestras condiciones generales de venta.

Los pedidos que se soliciten con altura inferior o superior a la estándar, se consideran pedidos especiales y sufrirán un recargo sobre el precio indicado en tarifa.

Los pedidos que se modifiquen una vez entrados en el proceso de fabricación, implican un cargo de un 20% sobre el precio de tarifa, en concepto de perjuicios y gastos ocasionados.

La empresa se reserva el derecho a introducir modificaciones de diseño y medidas de sus fabricados sin previo aviso.

2. CONDICIONES DE PAGO.

Las facturas emitidas por VITALBATH S.L. y NESGUEL S.L. originadas por entrega de productos o prestación de servicios, se pagarán por el importe total de dicha factura, sin ningún tipo de deducción de conformidad con los plazos acordados.

Para los nuevos clientes, las primeras ventas se abonarán al contado (optando por factura proforma o contrareembolso a la entrega de la mercancía) hasta la concesión del crédito para futuras compras. Una vez concedido dicho crédito las facturas serán giradas a 30 días en la cuenta facilitada por el cliente.

El IMPAGO de una factura al vencimiento, devengará intereses de manera automática, al tipo del interés legal del dinero vigente más un diferencial del 3% y con un mínimo del 9% más los gastos originados por dicha devolución.

En el caso, que por cualquier circunstancia la capacidad del crédito concedido sea revocada por opinión bien del vendedor como de las entidades financieras, todas las facturas en circulación se considerarán vencidas y se exigirá el pago al contado.

3. DEVOLUCIONES.

En los casos de remitir a la empresa mamparas para su devolución o modificación, la empresa pasará un cargo del 35% según tarifa.

Las devoluciones deberán consignarse a fabrica a portes pagados.

No se aceptarán devoluciones que no hayan sido autorizadas por la empresa.

4. TRANSPORTE.

La mercancía cuyo porte se realice mediante agencia de transporte, debe revisarse visualmente en un plazo máximo de 24 horas, e indicar en el albarán si se ha producido algún daño. Pasado el plazo de 24 horas las agencias de transporte no admiten reclamaciones por roturas o deterioros que no hayan hecho constar en el albarán o dentro de las 24 horas posteriores.

5. GARANTÍA.

Todos nuestros productos están garantizados ante cualquier defecto de fabricación durante dos años a partir de la fecha de entrega. Quedan excluidas de la garantía los productos que por indicación del cliente se fabriquen superando las medidas recomendadas por el fabricante.

6. CONDICIONES IMPRESIÓN DIGITAL EN CRISTALES.

1) No se considerará defecto ningún cráter, punto de polvo o punto de suciedad en una impresión digital ya que no se puede garantizar debido a la propia tecnología de la máquina y de sus tintas.

2) No se considerará tampoco defecto posibles rayas de 1 mm. de grosor aleatorias producto de la técnica de impresión de la máquina.

3) Tampoco será defecto el barrido en cristales en los que predomine la pintura blanca o azul.

4) No se considerará defecto diferencias de tonalidad entre diferentes de partidas de vidrio, es decir que VitalBath o Nesquel solo garantiza uniformidad en el color en cristales que se hayan pintado en un mismo pedido.

5) No se aceptarán cristales de ningún tipo que una vez entregados hayan sido rayados.

7. PRECIO.

El I.V.A no está incluido. Precio en euros (€)

8. JURISPRUDENCIA.

En caso de litigio, las partes se someten expresamente a los juzgados y tribunales de Madrid con expresa renuncia a cualquier otro fuero que les fuese de aplicación.

9. AVISO LEGAL.

Precios válidos salvo error tipográfico o fin de existencias. Esta tarifa anula las anteriores. NESGUEL y VITAL BATH se reserva el derecho a aportar modificaciones parciales o totales e incluso retirada del catálogo sin necesidad de previo aviso y sin obligación de suministro de los modelos presentados. La decoración, datos, características y tonalidad de los colores que aparecen en el catálogo no son vinculantes para el fabricante o distribuidor.





C/ Granado, 15 al 17
Polígono Industrial El Guijar
Tel. pedidos: 91 872 09 90
Tel. Administración: 91 872 08 96
Fax: 91 871 94 18
28500 ARGANDA DEL REY (Madrid)
vital-bath@vital-bath.com
www.vital-bath.com



C/ Manzano, 2 al 10
Polígono Industrial El Guijar
Tel. pedidos 91 875 70 71
Tel. administración: 91 872 08 95
Fax: 91 870 37 51
28500 ARGANDA DEL REY (Madrid)
nesguel@nesguel.com
www.nesguel.com